



# Santul®

LISTA DE PRODUCTOS **2024**  
primer semestre



 Sanelec® |  Sanplom® |  Sanhome® |  keer®

	Página		Página		Página
<b>A</b>		▶ Brocas alta velocidad	16	▶ Charolas para rodillo	72
▶ Abrazaderas de acero	10	▶ Brocas p/vidrio y azulejo	16	▶ Chiflones para riego	52
▶ Abrazaderas tipo "U"	92	▶ Brocas planas	16	▶ Chupones de hule p/cespol	159
▶ Abrazaderas tipo uña / omega	105	▶ Brocasieras	17	▶ Cinceles	31
▶ Accesorios p/cadena y cable	19	▶ Brochas	72	▶ Cinceles SDS	17
▶ Accesorios p/audio y video	95	▶ Broqueros	68	▶ Cinchos plásticos	115
▶ Accesorios p/auto	11-12	<b>C</b>		▶ Cintas adhesivas	32
▶ Accesorios p/w.c. y baño	158	▶ Cable alucobre®	112-113	▶ Cinta de aluminio	32
▶ Accesorios p/carretilla	25	▶ Cable coaxial	95	▶ Cintas "Masking"	32/72
▶ Aceites aflojatodo	10	▶ Cables p/bocina	95	▶ Cintas sella roscas	32
▶ Acoplador p/remolque	11	▶ Cables de acero	18	▶ Cintas para ducto	32
▶ Adaptadores multicontacto	150-151	▶ Cables pasacorrente	11	▶ Cinta de montaje	32
▶ Adaptadores para dados	38	▶ Cadenas pulidas / galvanizadas	18	▶ Cinta de amarre	51
▶ Adhesivo de montaje	89	▶ Cadenas tipo victor	18	▶ Cintas de aislar	32/115
▶ Afilador de cuchillos	37	▶ Cadenas plásticas	18	▶ Cintas delimitadoras	84
▶ Alambre galvanizado	61	▶ Cadenas para perro	20	▶ Cintas largas	48
▶ Alambre de púas	61	▶ Cajas tipo chalupa	113	▶ Clavijas	114
▶ Amarrador de varillas	13	▶ Cajas de seguridad	22	▶ Clavos	34
▶ Antenas	96	▶ Cajas para herramienta	21	▶ Collares de entrenamiento	20
▶ Antorcha y accesorios	10	▶ Caja universal p/canaleta	95	▶ Concertinas	61
▶ Arbotantes	145	▶ Cajas vanity	21	▶ Compresores de aire	33
▶ Arcos para segueta	12	▶ Caja p/pesca	21	▶ Contactos	96/114
▶ Armellas	102	▶ Caja botiquín	21	▶ Conectores y coples	34
▶ Artefactos eléctricos	96	▶ Calentadores de agua eléctricos	114	▶ Contacto inteligente	150
▶ Art. eléctricos, de sobreponer	96	▶ Cámara p/llanta de carretilla	25	▶ Conexiones p/manguera	51
▶ Aspersores p/riego	52	▶ Canaletas	95	▶ Conexiones para gas	167-168
▶ Aspiradora p/auto	12	▶ Canastillas / Mallas	159	▶ Conexiones de PVC	156
▶ Atomizadores	49	▶ Candados	27	▶ Conexiones de CPVC	164
▶ Azadones tipo lane	13	▶ Candados de cable	28	▶ Conexiones de PPR	165
<b>B</b>		▶ Cardas de alambre	22	▶ Conexiones de cobre	166
▶ Baleros para llanta de carretilla	25	▶ Cardas circulares	22	▶ Conos p/tráfico	84
▶ Bandolas	19	▶ Caretas para soldar	89	▶ Contracanastas	159
▶ Barboquejo p/casco	83	▶ Cargador USB	150	▶ Cortapernos	35
▶ Barretas	13	▶ Cargador p/batería ion litio	68	▶ Cortadores de tubo	35
▶ Base p/fotocelda	154	▶ Carretillas Plastiforze®	24	▶ Cortadores de vidrio	35
▶ Batería recargable de ion litio	68	▶ Carretillas tubulares	26	▶ Cubeta plástica	172
▶ Bieldos	13	▶ Cartuchos de gas butano	47	▶ Cubrenucas p/casco	83
▶ Bisagras	29	▶ Cascos de protección	83	▶ Cubretaladros	162
▶ Bola de arrastre	11	▶ Cautines	20	▶ Cucharas para albañil	37
▶ Bombas para agua	15	▶ Centros de carga	119	▶ Cuchillos	37
▶ Bombas periféricas	14	▶ Cemento para cpvc	164	▶ Cuellos de cera	158
▶ Bombas presurizadoras	14	▶ Cepillos de alambre	31	▶ Cuerdas de polipropileno	20
▶ Bombas sumergibles	15	▶ Cepillos p/limpieza	170	▶ Cuña para puerta	30
▶ Bomba hidroneumática	15	▶ Cepillo p/sanitario	170	▶ Cuñas	46
▶ Bombas para inflar	15	▶ Cerrajería	27-30	▶ Cutters	36
▶ Bomba destapacaños	170	▶ Cerraduras	28	<b>D</b>	
▶ Botas de PVC	83	▶ Céspedes	159	▶ Dados	38
▶ Brocas para concreto	16	▶ Chalecos de seguridad	84	▶ Desarmadores	39-41

	Página		Página		Página
Desarmadores p/Joyero	41	Foco halógeno	139	Lijadoras orbitales	67
Desbrozadoras	69	Fotocelda c/sensor	154	Limas	54-55
Destapacaños	159	Franelas p/limpieza	171	Linternas recargables	146
Destorcedores de zinc	19	Fumigadores	49	Linternas tipo minero	147
Diablos de carga	41	Fusibles	119	Linternas de trabajo led	147
Difusores de agua	160	<b>G</b>		Listones p/fusibles	119
Discos abrasivos	42	Ganchos tipo perchero	29	Llanas	55
Discos de diamante	42	Gas butano (latas)	47	Llantas para carretilla	25/26
Discos laminados	42	Gatos hidráulicos de patin	11/49	Llaves allen y torx	57
Discos de lija	54	Generadores eléctricos	50	Llaves angulares	163
Discos sierra	43	Gis para tiralíneas	93	Llaves combinadas	56
Doblador de tubo	43	Goggles	85	Llaves españolas	56
<b>E</b>		Grapas	43	Llaves de empotrar p/regadera	161
Eje para llanta de carretilla	25	Grapas para cable	95	Llaves de cruz	11
Electrodos	88	Grapas p/alambrillo de púas	61	Llaves para jardín	52
Encendedor recargable	47	Grifa	13	Llave para plomero	58
Empaques para manguera	51	Guantes	86	Llave para tanque de gas	58
Engrapadoras	43	Guantes de látex	86	Llaves para broquero	68
Escuadras	44	Guantes p/solventes	86	Llaves stilson	58
Escuadras magnéticas	44/88	Guantes textiles	86	Llaves ajustables (pericos)	58
Escaleras	45	Guardapolvos para puerta	29	Lonas	53
Escobas para jardín	44	<b>H</b>		Luces de noche	148
Escobas domésticas	170	Hidrolavadoras	50	Luminarios de les p/gabinete	136
Esmeril de banco	64	Hilos de pesca	50	Luminarios tipo plafón de led	137-139
Esmeriladoras angulares	65	Hilos para albañil	50	Luminarios c/celda solar	143-144
Espátulas	46	Hilos para desbrozadora	69	Luminarios tipo farol	144
Espuma expansiva	47	<b>I</b>		Luminarios de taller	118
Estopas	171	Iluminación led interior	121-140	<b>M</b>	
Estufa portátil	47	Iluminación led exterior	142-145	Machetes	59
Exhibidor para carretillas	25	Imán extensible	11	Machuelos semicónicos	59
Extensiones para rodillo	72	Infallantas	11	Mallas mosquiteras	612
Extensiones eléctricas	116-118	Infladores p/compresor	34	Malla criba	61
Extractores de tornillos	47	Interruptores termomagnéticos	119	Mallas Hexagonales	61
Extractores de aire eléctricos	115	Interruptor de seguridad	119	Mandriles p/brocasierras	17
<b>F</b>		<b>J</b>		Manerales p/regadera	161
Fajas lumbares	84	Jaladores	172	Mangos de reposición	59
Faroles de pared	145	Jardinería	51-52	Mangueras para agua	60
Flexómetros	48	Jergas p/limpieza	171	Mangueras de nivel	60
Flotas	55	Juego de puntas y ganchos	11	Mangueras industriales	60
Flotador eléctrico	159	Juegos p/instalar cerraduras	17	Mangueras flexibles	163
Formones	49	Juego de herramienta	38	Mangueras de hule p/compresor	33
Focos de led	121-129	Juegos de pinzas	79	Maquinas eléctricas	64 -69
Foco led matainsectos	129	<b>L</b>		Marros	62
Foco led inteligente (wifi)	129	Lámparas de emergencia	146	Mazos de hule	62
Foco led recargable	129	Lámparas p/techo de led	133-136	Martillos	63
Focos fluorescentes	132	Lámparas p/externo	143	Mata insectos	152
Focos incandescentes	130	Lentes de seguridad	85	Matracas	38
Focos vintage	131	Lijas	54	Mechero para gas	47

	Página		Página		Página
Medidores de presión	70	Placas, Línea Nápoles	110	Seguridad industrial	91-95
Ménsulas	70	Placas, Línea Universal	111	Selladores de silicón	89
Mezcladoras, Línea Vita	160	Plastiprotectores	72	Sensores de movimiento	154
Monomandos, Línea Essenza	162	Plomadas	79	Sierra de inglete	64
Moto-tool	66	Poleas (Garruchas p/noria)	19	Sierras caladoras	66
Motosierras	69	Poliductos flexibles	156	Sierra circular	66
Mueble organizador p/baño	158	Polipastos de cadena	79	Soldadura	88-89
Multicontactos	149-150	Portalámparas	153	Soldadora inversora	88
Multímetros	151	Portacandados	30	Sopladoras eléctricas	69
<b>N</b>		Prensas	80	Spots dirigibles	140
Navajas multiusos	37	Probadores de corriente	152	Sujetadores c/matraca	89
Niveles	70	Protector facial	84	<b>T</b>	
Nudos p/cable	19	Protectores p/contactos	96	Talacho-picos	93
Números para exterior	29	Protectores auditivos	93	Talacho-hachas	93
<b>O</b>		Pulidora rotativa	65	Tapones auditivos	84
Organizador p/manguera	60	Puntas para desarmador	81	Taquetes	93
<b>P</b>		<b>R</b>		Telas mosquitero	62
Palas Plastiforze®	71	Rack para pinturas en aerosol	75	Temporizador	154
Palas mango de fibra de vidrio	71	Rafia de polipropileno	20	Tenazas	90
Parrillas eléctricas	152	Rastrillos	82	Tensores elásticos	11
Pasadores para puerta	30	Rayador y volteador	82	Tensores de acero	19
Peceras con llaveros	58	Raspador con navaja	82	Terminales p/batería	11
Piedras para esmeril	43	Recogedor	170	Tijeras para poda	90
Pierdas para asentar	75	Reflectores de led	142	Tijeras p/hojalatero	90
Piedras montadas	75	Regaderas, Línea Vita	161	Tijeras p/electricista	90
Pijas	92	Regaderas, Línea Essenza	162	Tijeras p/casa y oficina	90
Pintura	72-74	Regleta medidora	93	Tijeras de aviación	90
Pinturas en aerosol	75	Remachadoras	82	Timbres	155
Pinzas de presión	78	Remaches	82	Tiralineas	93
Pinzas	77-78	Resumidero	159	Tiras de led	140
Pinzas miniatura	76	Revolvedores de pintura	74	Toalla de microfibra	171
Pinzas para tierra	88	Revolvedor para mortero	74	Toallero p/baño	158
Pinzas pelacables	76	Rín p/llanta de carretilla	25	Topes para puerta	30
Pinzas portaelectrodo	88	Rondanas	92	Tornillería	91-93
Pistolas para silicón	79	Rodajas	82	Tornillos	91-92
Pistolas p/sopletear	33	Rodillos p/pintar	73	Trapeadores	172
Pistola p/limpieza de motores	33	Rotomartillos	68	Tronzadora de metales	64
Pistolas calafateadoras	79	Rotomartillo inalámbrico	68	Tuercas	92
Pistolas de calor	67	Ruedas abrasivas	43	Tubería de PVC	156
Pistolas para pintar	74	<b>S</b>		Tubería de CPVC	164
Pistolas para riego	51	Sargentos de solera	80	Tubería de PPR	165
Placa, Línea Córdoba	98	Sargento para tubo	80	Tubería de cobre	166
Placas, Línea Venecia	99-102	Seguridad industrial	83-86	<b>V</b>	
Placas, Línea Italia	103	Seguetas bimetálicas	87	Válvulas para gas y agua	168
Placas, Línea Roma	104	Serrotos p/madera	87	Válvulas para inflar balones	15
Placas, Línea Toscana	105-107	Serrucho p/poda	87	Ventilador de techo	156
Placas, Línea Vicenza	108	Serruchos p/muros de yeso	87	<b>Z</b>	
Placas, Línea Verona	109	Seguetas p/sierra caladora	87	Zapapicos	93

 **Santul**®

Herramienta manual, eléctrica, accesorios



### ABRAZADERAS DE ACERO INOXIDABLE



#### MINIS DE 3/8" (9,5 mm) a 1/2" (12,7 mm)

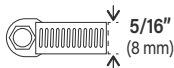

Empacadas en bolsa c/20 piezas

Precios por **pieza** Compra mínima de **1 bolsa**

CÓDIGO	#	DIÁM. MÍN.	DIÁM. MÁX.	BOLSA	10 BOLSAS	40 BOLSAS	DISTRIB.	MAYOREO	LISTA
7864	4	3/8" (9,5 mm)	5/8" (15 mm)	20 PZS.	10 BOLSAS	40 BOLSAS	\$1.50	\$2.05	\$3.50
7865	6	1/2" (12,7 mm)	3/4" (19 mm)	20 PZS.	10 BOLSAS	40 BOLSAS	\$1.55	\$2.10	\$3.65

#### DE 3/8" (9,5 mm) a 1/2" (12,7 mm)

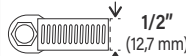

Empacadas en bolsa c/10 piezas

Precios por **pieza** Compra mínima de **1 bolsa**

CÓDIGO	#	DIÁM. MÍN.	DIÁM. MÁX.	BOLSA	10 BOLSAS	40 BOLSAS	DISTRIB.	MAYOREO	LISTA
7866	4	3/8" (9,5 mm)	5/8" (15 mm)	10 PZS.	10 BOLSAS	40 BOLSAS	\$3.40	\$4.60	\$8.00
7867	6	1/2" (12,7 mm)	3/4" (19 mm)	10 PZS.	10 BOLSAS	40 BOLSAS	\$3.50	\$4.70	\$8.10

#### DE 5/8" (16 mm) a 1 1/2" (38 mm)

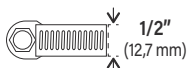

Empacadas en bolsa c/10 piezas

Precios por **pieza** Compra mínima de **1 bolsa**

CÓDIGO	#	DIÁM. MÍN.	DIÁM. MÁX.	BOLSA	5 BOLSAS	20 BOLSAS	DISTRIB.	MAYOREO	LISTA
7868	8	5/8" (15 mm)	7/8" (22 mm)				\$3.60	\$4.90	\$8.50
7869	10	3/4" (19 mm)	1 1/16" (26 mm)				\$3.80	\$5.10	\$8.80
7870	12	5/8" (15 mm)	1 1/4" (31 mm)				\$3.90	\$5.30	\$9.10
7871	16	3/4" (19 mm)	1 1/2" (38 mm)	10 PZS.	5 BOLSAS	20 BOLSAS	\$4.00	\$5.50	\$9.40
7872	20	3/4" (19 mm)	1 3/4" (44 mm)				\$4.20	\$5.70	\$9.90
7873	24	1 1/4" (31 mm)	2" (50 mm)				\$4.50	\$6.00	\$10.40
7874	28	1 1/2" (38 mm)	2 1/4" (57 mm)				\$4.70	\$6.40	\$11.00

#### DE 1 1/8" (46 mm) a 4 1/8" (105 mm)

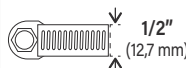

Empacadas en bolsa c/5 piezas

Precios por **pieza** Compra mínima de **1 bolsa**

CÓDIGO	#	DIÁM. MÍN.	DIÁM. MÁX.	BOLSA	5 BOLSAS	20 BOLSAS	DISTRIB.	MAYOREO	LISTA
7875	36	1 1/8" (46 mm)	2 3/4" (69 mm)				\$5.20	\$7.00	\$12.20
7876	44	2 5/8" (66 mm)	3 1/4" (82 mm)		5 BOLSAS	20 BOLSAS	\$5.80	\$7.80	\$13.40
7877	52	2 1/2" (63 mm)	3 3/4" (95 mm)	5 PZS.			\$6.20	\$8.40	\$14.40
7878	60	3 5/16" (84 mm)	4 1/4" (107 mm)		4 BOLSAS	16 BOLSAS	\$6.60	\$8.80	\$15.40
7879	72	4 1/8" (104 mm)	5" (127 mm)				\$8.00	\$11.00	\$18.80

### ANTORCHA DE BAMBÚ ESTILO RÚSTICO



Para iluminar áreas en el exterior como jardines

### CITRONELA PARA ANTORCHAS 1,9 L



Ahuyenta insectos voladores



Hecha a base de extractos naturales



RINDE 4 CARGAS

### PABILOS DE REPUESTO PARA ANTORCHAS 5 PIEZAS

Compatible con antorcha mod. 7582

Mantiene la antorcha encendida por más tiempo

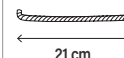

Empacados en bolsa

CÓDIGO	8	DISTRIB.	MAYOREO	LISTA
7591		\$161	\$234	\$370

CÓDIGO	20 BOLSAS	200 BOLSAS	DISTRIB.	MAYOREO	LISTA
7602			\$25	\$36	\$57



Empacadas en caja c/12 piezas

CÓDIGO	12	48	DISTRIB.	MAYOREO	LISTA
7582			\$111	\$161	\$255

### ACEITE AFLOJATODO ST-40



CÓDIGO	CONTENIDO	6	24	DISTRIB.	MAYOREO	LISTA
6502	110 ml			\$23	\$32	\$56
6503	235 ml			\$31	\$44	\$75
6504	400 ml	4	16	\$48	\$67	\$116

### ADHESIVO DE MONTAJE



### AFILADOR DE CUCHILLOS



### AMARRADOR DE VARILLAS



### ALAMBRE



### ASPERORES DE RIEGO



**INFLANTAS**

340 g

Infla, sella y repara de forma instantánea y temporal fugas o pinchaduras de hasta 6 mm

Dura hasta 2 años

No reseca la llanta



No daña la capa de ozono



CÓDIGO	6	24	DISTRIB.	MAYOREO	LISTA
6501	6	24	\$53	\$69	\$122

**IMÁN EXTENSIBLE ACERO INOXIDABLE**

Levanta hasta 1,5 kg

Útil para recuperar objetos metálicos en lugares de difícil acceso

Con clip tipo bolígrafo

**NUEVO** Espere flyer de lanzamiento



Extensión mínima 15 cm  
Extensión máxima 65 cm

Empacado en blister

CÓDIGO	6	72	DISTRIB.	MAYOREO	LISTA
7252	6	72	\$42	\$56	\$100

**PUNTAS Y GANCHOS MULTIUSOS**

Útiles para alinear perforaciones en hojas de lámina, perforar cuero y hacer guías para clavos

**NUEVO** Espere flyer de lanzamiento



CÓDIGO	6	36	DISTRIB.	MAYOREO	LISTA
8139	6	36	\$61	\$82	\$146

**LLAVES DE CRUZ ACABADO ZINCADO**

Bocas rectificadas

Electro-soldadas para mayor resistencia



**PRECIO A LA BAJA**

**BOLA DE ARRASTRE PARA REMOLQUE 3,500 lb (1,590 kg)**

Acabado cromado



Diámetro 2" (50 mm)



Empacados en blister

CÓDIGO	MEDIDA DE BARRAS	12	DISTRIB.	MAYOREO	LISTA
7992	14" (35 cm)	12	\$121	\$164	\$290
7993	18" (45 cm)	12	\$167	\$226	\$400
7994	20" (50 cm)	12	\$182	\$246	\$436

CÓDIGO	4	12	DISTRIB.	MAYOREO	LISTA
6506	4	12	\$124	\$167	\$296

**ACOPLADOR PARA REMOLQUE 3,500 lb (1,590 kg)**

Acabado galvanizado



Diámetro 2" (50 mm)



Empacados en caja

CÓDIGO	4	12	DISTRIB.	MAYOREO	LISTA
6505	4	12	\$292	\$394	\$698

**TENSORES ELÁSTICOS AJUSTABLES JGOS. DE 2 PZS.**

Ajuste sencillo



Varias posiciones de ajuste



Usos:   
 Ø 8 mm   
 Ganchos de acero templado

Empacados en bolsa c/2 piezas   
 Precios por bolsa c/2 piezas

CÓDIGO	LONGITUD	COLOR	12	96	DISTRIB.	MAYOREO	LISTA
8450	60 cm	Yellow	12	96	\$42	\$61	\$97
8451	80 cm	Green	12	96	\$46	\$67	\$106
8452	100 cm	Blue	12	96	\$52	\$75	\$118
8453	120 cm	Red	12	96	\$57	\$83	\$131

**GATOS HIDRÁULICOS DE PATÍN**

Llantas traseras giratorias

Válvula de seguridad

Este producto también se encuentra en **Pág. 49** **PRECIO A LA BAJA**

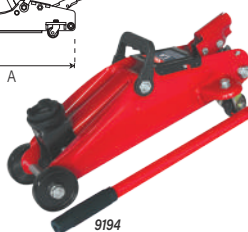
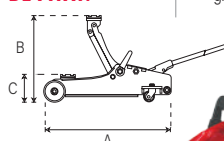

CÓDIGO	CARGA	(A)	MOVIMIENTOS	ALTURA C / B	1 PIEZA	DISTRIB.	MAYOREO	LISTA
9194	1,5 t	41 cm	32	11,5 cm / 30 cm	1 PIEZA	\$606	\$818	\$1,450
9195	2 t	44 cm	30	13 cm / 33 cm	1 PIEZA	\$744	\$1,004	\$1,780

**JGO. DE 2 TERMINALES PARA BATERÍA PLOMO**

Para cable de 6 a 1 AWG



**PRECIO A LA BAJA**



POSTE SUPERIOR

Empacado en blister

CÓDIGO	10	80	DISTRIB.	MAYOREO	LISTA
9463	10	80	\$38	\$51	\$91

**JGO. DE 2 TERMINALES PARA BATERÍA LATÓN**

Para cable de 6 a 1 AWG

Mayor conductividad



**PRECIO A LA BAJA**



POSTE SUPERIOR

Empacado en blister

CÓDIGO	10	80	DISTRIB.	MAYOREO	LISTA
9464	10	80	\$74	\$100	\$177

**CABLES PASA CORRIENTE 10 AWG / 200 A**

Cable de: 2,4 m

Caimanes de acero cobrizado

Mayor flexibilidad



Mangos antiderrapantes

Empacados en funda

CÓDIGO	12	DISTRIB.	MAYOREO	LISTA
2290	12	\$112	\$151	\$256

**ASPIRADORA PARA AUTO, 12 V**  
3 ACCESORIOS

Cable con adaptador para auto

Filtro lavable y reusable

Cumple con la NOM-003-SCFI NOM

Cepillo y esquinero para limpieza  
10 cm  
10 cm 34 cm



POTENCIA 60 W  
DEPÓSITO 600 ml  
PESO 600 g  
TENSION 12 V  
CABLE 4,2 m

ACCESORIOS  
1 Filtro  
1 Manguera flexible  
1 Boquilla esquinera  
1 Boquilla con cepillo

Empacada en caja

CÓDIGO	20 PIEZAS	DISTRIB.	MAYOREO	LISTA
6507		\$216	\$314	\$496

**LINTERNA RECARGABLE REFLECTORA LED**

Cable con adaptador para auto

Adaptador C.A / C.C incluido

Este producto también se encuentra en

Pág. 146  
PRECIO A LA BAJA

TENSION	9 V
CONSUMO	3,6 W
BATERIA	4 V
CORRIENTE	300 mA

ACCESORIOS  
1 Cargador para auto 12 V  
1 Adaptador de corriente  
1 Correa para colgar



Empacada en caja

Mango de 2 posiciones

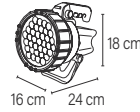

HASTA 500 m

CÓDIGO	37 LEDS / 185 lm	5 horas	6	DISTRIB.	MAYOREO	LISTA
2124				\$447	\$604	\$1,070

**ARCO TUBULAR DE ACERO**  
MANGO DE ALUMINIO

Mango de aluminio

Asa secundaria para mejor control

Dos posiciones de segueta: 90° y 180°

CÓDIGO	6	36	DISTRIB.	MAYOREO	LISTA
8155			\$136	\$179	\$312

Segueta de 12" incluida



Empacado en tarjeta

**ARCO TUBULAR DE ACERO ALTA TENSION**  
MANGO DE ALUMINIO

Mango y puño de aluminio

Cortes más suaves y estables

Dos posiciones de segueta: 45° y 90°

Para seguetas de 12" (30 cm)

Puño de aluminio que mejora el control

CÓDIGO	6	36	DISTRIB.	MAYOREO	LISTA
7032			\$117	\$169	\$267



Empacado en tarjeta

**ARCO DE SOLERA DE ACERO**  
MANGO PLÁSTICO

Mango plástico ergonómico de alta resistencia

Dos posiciones de segueta: 90° y 180°

CÓDIGO	6	36	DISTRIB.	MAYOREO	LISTA
7193			\$77	\$104	\$185

Para seguetas de 12" (30 cm)



Empacado en tarjeta

**ARCO DE SOLERA DE ACERO**  
MANGO PLÁSTICO

Mango plástico ergonómico

Dos posiciones de segueta: 90° y 180°

CÓDIGO	6	36	DISTRIB.	MAYOREO	LISTA
7031			\$71	\$104	\$164

Para seguetas de 12" (30 cm)



Empacado en tarjeta

**ARCO SOLERA DE ACERO AJUSTABLE de 8" a 12"**

Mango metálico ergonómico

Dos posiciones de segueta: 90° y 180°

CÓDIGO	6	36	DISTRIB.	MAYOREO	LISTA
8153			\$67	\$97	\$154

Para seguetas de 8", 10" y 12" (20, 25 y 30 cm)



Empacado en tarjeta

**MINI ARCO MANGO DE ALUMINIO**

Mango ergonómico

Para cortar en espacios reducidos

CÓDIGO	12	96	DISTRIB.	MAYOREO	LISTA
7034			\$61	\$89	\$140

Para seguetas de 8", 10" y 12" (20, 25 y 30 cm)



Empacado en tarjeta

**MINI ARCO MANGO PLÁSTICO**

Mango ergonómico

Para cortar en espacios reducidos

**SEGUETAS BIMETÁLICAS**

CÓDIGO	12	96	DISTRIB.	MAYOREO	LISTA
7036			\$30	\$43	\$68

Para seguetas de 8", 10" y 12" (20, 25 y 30 cm)



Empacado en tarjeta

**AMARRADOR DE VARILLAS**  
**LARGO DE 12" (30 cm)**

Asa con recubrimiento de PVC

Diámetro: 1/2" (12,7 mm)

Punta cónica



CÓDIGO	6	36	DISTRIB.	MAYOREO	LISTA
9624	6	36	\$90	\$121	\$215

**GRIFA DE 2 BOCAS**  
**30" (76 cm)**

Para doblar y enderezar varillas de acero

Boca de 5/8" Para varillas de 1/2"



CÓDIGO	12	DISTRIB.	MAYOREO	LISTA
7037	12	\$146	\$198	\$350

**AZADONES TIPO LANE SIN MANGO**

Forjados en una sola pieza



CÓDIGO	No.	PESO	HOJA A / B	4	DISTRIB.	MAYOREO	LISTA
7200	2	2 lb (0,9 kg)	8" (20 cm)	4	\$127	\$172	\$305
7201	3	2,1 lb (1 kg)	8 1/2" (22 cm)		\$133	\$179	\$318

**MANGOS DE REPOSICIÓN** PÁG. 59

**NUEVO** Espere flyer de lanzamiento

**AZADONES TIPO LANE C/MANGO DE FIBRA DE VIDRIO**

Mango de 54" (137 cm)

Forjados en una sola pieza



CÓDIGO	No.	PESO	HOJA A / B	3	DISTRIB.	MAYOREO	LISTA
9626	2	2 lb (0,9 kg)	8" (20 cm)	3	\$255	\$344	\$610
9627	3	2,1 lb (1 kg)	8 1/2" (22 cm)		\$260	\$351	\$622

**NUEVO** Espere flyer de lanzamiento

Grip antiderrapante de 9" (23 cm)

**BARRETA DE UÑA SECCIÓN HEXAGONAL**

Acero con doble tratamiento térmico

Uña y escoplo pulidos

Largo: 75 cm

CÓDIGO	1 PIEZA	DISTRIB.	MAYOREO	LISTA
7220	1 PIEZA	\$146	\$198	\$350

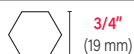

**PRECIO A LA BAJA**

**Barretas DE PUNTA SECCIÓN HEXAGONAL**

Acero con doble tratamiento térmico

Escoplo de 50 mm

Precios por **pieza** Se surten en atados de **2 piezas**

CÓDIGO	LARGO	ATADO	DISTRIB.	MAYOREO	LISTA
7224	150 cm	2 PIEZAS	\$409	\$552	\$979
7225	175 cm	2 PIEZAS	\$472	\$638	\$1,130



**PRECIO A LA BAJA**

Punta y escoplo afilados

**BIELDOS PARA PAJA MANGO LARGO**

Mango de 48" (122 cm)

7299 Mango de madera

7300 Mango de fibra de vidrio



CÓDIGO	DIENTES	MANGO	ATADO	DISTRIB.	MAYOREO	LISTA
7299	4	MADERA	6	\$280	\$378	\$670
7300	5	FIBRA DE VIDRIO	6	\$297	\$401	\$710

**BIELDO PARA JARDÍN PUÑO PLÁSTICO**

Mango de madera de 12" (29,5 cm)

CÓDIGO	6	DISTRIB.	MAYOREO	LISTA
8643	6	\$279	\$376	\$667



**PRECIO A LA BAJA**

**BÁSCULAS ROMANAS DE RESORTE**

Medición en kilogramos y libras

Gancho, cuerpo y resortes de acero

Dinamómetro mecánico

Empacadas en caja

CÓDIGO	CAPACIDAD	6	48	DISTRIB.	MAYOREO	LISTA
5933	25 kg	6	72	\$36	\$49	\$87
5934	50 kg	4	48	\$46	\$62	\$110
5935	100 kg	4	36	\$74	\$99	\$176



**NUEVO** Espere flyer de lanzamiento

Cubierta de aluminio

**BÁSCULA DIGITAL 1 g - 5 kg**

Indicador de batería baja

2 baterías "AA" incluidas

Cumple con la NOM-010-SCFI

**PRECIO A LA BAJA**

Sensor de alta precisión y sobrepeso

Medición en gramos y onzas

Función TARA



CÓDIGO	40	DISTRIB.	MAYOREO	LISTA
5927	40	\$84	\$114	\$202

**BÁSCULA ELECTRÓNICA MULTI-FUNCIÓN 5 g - 40 kg**

Uso comercial

2 funciones:  
-Conteo de piezas y caja registradora  
-TARA



**NUEVO** Espere flyer de lanzamiento

Medición en kilogramos y libras

Recargable 120 h de duración

Plato de acero inoxidable

CÓDIGO	4	DISTRIB.	MAYOREO	LISTA
5940	4	\$665	\$897	\$1,590



Adaptador C.A / C.C incluido  
Cumplen con la NOM-010-SCFI

<b>BANDOLAS</b>		PÁG. 19	<b>BOTAS DE PVC</b>		PÁG. 83
<b>BISAGRAS</b>		PÁG. 29	<b>BROCHAS</b>		PÁG. 72

# BOMBAS PARA AGUA

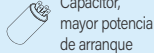

## RECOMENDACIONES PARA LA INSTALACIÓN DE TU BOMBA

En lugares cubiertos

En lugares secos y bien ventilados

En ambientes con temperaturas no superiores a los 40° C

Colocar en posición horizontal y en lugares planos

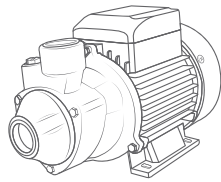

Suben agua a lugares altos (Arriba de 15 m aprox.)

### PERIFÉRICAS

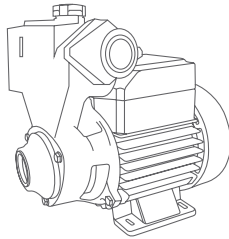

Generan mayor presión. Bajo mantenimiento, sólo requieren ser cebadas la primera vez.

### AUTOCEBANTE

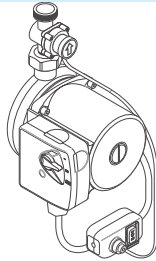

Mantienen la presión de agua constante, funcionan siempre que haya una llave abierta.

### PRESURIZADORAS

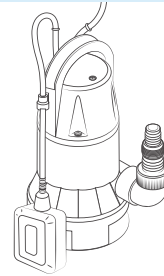

Selladas, a prueba de agua. Para agua limpia y agua sucia.

### SUMERGIBLES

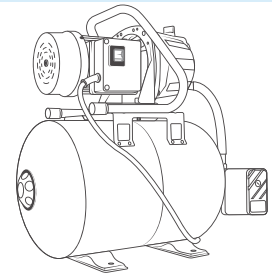

Incrementa la presión de agua y la mantiene constante. Almacena agua y funciona cuando la presión disminuye.

### HIDRONEUMÁTICA

## PERIFÉRICA 1/2 Hp

Altura máx.: 20 m



No aplica I.V.A.

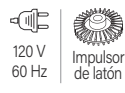

Cumple con la NOM-003-SCFI **PRECIO A LA BAJA**

CONSUMO **2,3 A**  
 PROF. MÁX. **6 m**  
 FLUJO MÁX. **42 L/min**  
 ø ENT. / SAL. **1" NPT**

**CICLO DE TRABAJO**  
 30 MIN. DE TRABAJO  
 X 20 MIN. DE DESCANSO  
 DIARIO MÁX.: 6 H



Empacada en **caja**

CÓDIGO

8519



6

CONSULTAR PRECIOS VIGENTES EN BOLETÍN MENSUAL DE **ALTA VOLATILIDAD**

## PERIFÉRICA 1/2 Hp

Altura máx.: 15 m



No aplica I.V.A.

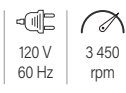

PRECIO A LA **BAJA** Cumple con la NOM-003-SCFI **keer.**

CONSUMO **3 A**  
 PROF. MÁX. **6 m**  
 FLUJO MÁX. **30 L/min**  
 ø ENT. / SAL. **1" NPT**

**CICLO DE TRABAJO**  
 20 MIN. DE TRABAJO  
 X 15 MIN. DE DESCANSO  
 DIARIO MÁX.: 6 H



Empacada en **caja**

CÓDIGO

8520



6

CONSULTAR PRECIOS VIGENTES EN BOLETÍN MENSUAL DE **ALTA VOLATILIDAD**

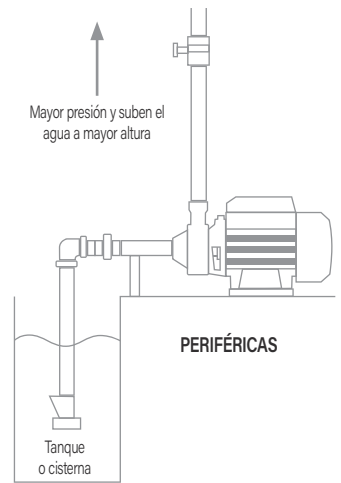

## PERIFÉRICA 3/4 Hp

Altura máx.: 55 m



No aplica I.V.A.

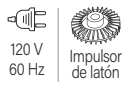

Cumple con la NOM-003-SCFI **PRECIO A LA BAJA**

CONSUMO **10 A**  
 PROF. MÁX. **8 m**  
 FLUJO MÁX. **45 L/min**  
 ø ENT. / SAL. **1" NPT**

**CICLO DE TRABAJO**  
 50 MIN. DE TRABAJO  
 X 20 MIN. DE DESCANSO  
 DIARIO MÁX.: 6 H



Empacada en **caja**

CÓDIGO

8517



2

DISTRIB. **\$922** MAYOREO **\$1,337** LISTA **\$2,141**

## PERIFÉRICA 1 Hp

Altura máx.: 65 m



No aplica I.V.A.

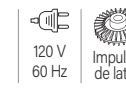

Cumple con la NOM-003-SCFI **PRECIO A LA BAJA**

CONSUMO **11 A**  
 PROF. MÁX. **8 m**  
 FLUJO MÁX. **50 L/min**  
 ø ENT. / SAL. **1" NPT**

**CICLO DE TRABAJO**  
 50 MIN. DE TRABAJO  
 X 20 MIN. DE DESCANSO  
 DIARIO MÁX.: 6 H



Empacada en **caja**

CÓDIGO

8516



2

DISTRIB. **\$1,004** MAYOREO **\$1,456** LISTA **\$2,333**

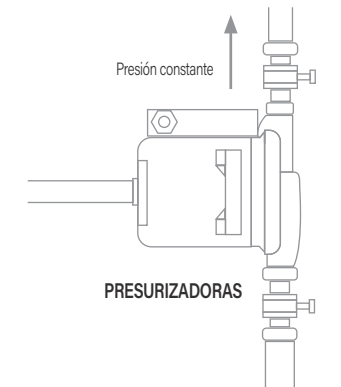

## AUTOCEBANTE 1/2 Hp

Altura máx.: 26 m



No aplica I.V.A.

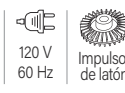

Ideales para zonas de difícil acceso **PRECIO A LA BAJA**

CONSUMO **5 A**  
 PROF. MÁX. **8 m**  
 FLUJO MÁX. **35 L/min**  
 ø ENT. / SAL. **1" NPT**

**CICLO DE TRABAJO**  
 35 MIN. DE TRABAJO  
 X 5 MIN. DE DESCANSO  
 DIARIO MÁX.: 4 H



Empacada en **caja**

CÓDIGO

8357



4

DISTRIB. **\$678** MAYOREO **\$915** LISTA **\$1,622**

## PRESURIZADORAS 1/3 Hp, 1/6 Hp

Compactas y silenciosas

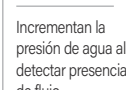

No aplica I.V.A.

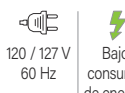

Cumple con la NOM-003-SCFI **PRECIO A LA BAJA**

	8355	8354
CONSUMO	1 A	2 A
ALTURA MÁX.	9 m	12 m
FLUJO MÁX.	25 L/min	60 L/min
ø ENT. / SAL.	1/2" NPT	3/4" NPT
PRESIÓN MÁX.	13 PSI	17 PSI
SERVICIOS	1	2
TOMAS DE AGUA	2	3

**CICLO DE TRABAJO**  
 50 MIN. DE TRABAJO  
 X 20 MIN. DE DESCANSO  
 DIARIO MÁX.: 6 H



8354



8355

Empacadas en **caja**

CÓDIGO

8355

POTENCIA

1/6 Hp

8354

1/3 Hp



8

DISTRIB. **\$688** MAYOREO **\$929** LISTA **\$1,647**

DISTRIB. **\$1,187** MAYOREO **\$1,603** LISTA **\$2,840**

BROCAS DE ALTA VELOCIDAD



CAJA PLÁSTICA

VENTA X CAJA

M2

Acero SAE M2 de mayor resistencia

Cumple con las normas: DIN-1414 y 1414-2



Precios por **pieza** Compra mínima de **1 caja plástica**

CÓDIGO	LARGO	DIÁMETRO	CAJA PLÁSTICA			DISTRIB.	MAYOREO	LISTA
<b>☉ ZANCO REDONDO</b>								
6973	2" (50 mm)	1/16" (1,5 mm)	10 PIEZAS	100	6 000	\$5	\$7	\$11
6974		5/64" (1,9 mm)				\$5	\$7	\$11
6979		3/32" (2,3 mm)				\$5	\$7	\$11
7068		7/64" (2,7 mm)				\$6	\$9	\$14
7015	3" (76 mm)	1/8" (3,1 mm)	10 PIEZAS	300	3 600	\$6	\$9	\$14
7069		9/64" (3,5 mm)				\$7	\$10	\$17
7016		5/32" (3,9 mm)				\$8	\$12	\$19
6975		11/64" (4,3 mm)				\$10	\$15	\$24
<b>☉ ZANCO DE 3 PUNTOS</b>								
7017	4" (101 mm)	3/16" (4,7 mm)	10 PIEZAS	100	1 200	\$12	\$16	\$29
6976		13/64" (5,1 mm)				\$14	\$21	\$33
7018		7/32" (5,5 mm)				\$16	\$24	\$38
6977		15/64" (5,9 mm)				\$19	\$26	\$45
7019	5" (127 mm)	1/4" (6,3 mm)	10 PIEZAS	50	600	\$20	\$27	\$48
6978		17/64" (6,7 mm)				\$23	\$31	\$55
7020		9/32" (7,1 mm)				\$27	\$36	\$65
7021		5/16" (7,9 mm)				\$34	\$46	\$81
7022	6" (152 mm)	3/8" (9,5 mm)	5 PIEZAS	20	240	\$52	\$70	\$124
7023		7/16" (11,1 mm)				\$78	\$105	\$187
7024		1/2" (12,7 mm)				\$101	\$136	\$242

BLISTER

VENTA X PIEZA

HSS

Acero alta velocidad acabado óxido negro de alta resistencia a la corrosión

Cumple con las normas: DIN-1414 y 1414-2



CÓDIGO	LARGO	DIÁMETRO			DISTRIB.	MAYOREO	LISTA
<b>☉ ZANCO REDONDO</b>							
7050	3"	1/16" (1,5 mm)	6	36	\$10	\$14	\$22
7051		5/64" (1,9 mm)			\$11	\$15	\$23
<b>☉ ZANCO DE 3 PUNTOS</b>							
7052	4"	3/16" (4,7 mm)	6	36	\$14	\$19	\$32
7053		7/32" (5,5 mm)			\$18	\$24	\$42
7054		1/4" (6,3 mm)			\$24	\$32	\$55
7055		9/32" (7,1 mm)			\$26	\$38	\$61
7056	5"	5/16" (7,9 mm)	6	36	\$35	\$47	\$81
7057		3/8" (9,5 mm)			\$49	\$66	\$114
7058	6"	7/16" (11,1 mm)	6	36	\$71	\$96	\$165
7059		1/2" (12,7 mm)			\$89	\$120	\$207

BROCAS PARA CONCRETO



BROCAS ACERO ALEADO

VENTA X CAJA

HCS

Acero alto carbono

Cumple con las normas: DIN-1414 y 1414-2



Precios por **pieza** Compra mínima de **1 caja plástica**

CÓDIGO	LARGO	DIÁMETRO	CAJA PLÁSTICA			DISTRIB.	MAYOREO	LISTA
<b>☉ ZANCO DE 3 PUNTOS</b>								
7025	4" (101 mm)	3/16" (4,7 mm)	10 PIEZAS	150	600	\$6	\$8	\$13
7026		1/4" (6,3 mm)				\$8	\$10	\$18
7049		5/16" (7,9 mm)				\$10	\$13	\$23
7100	5" (127 mm)	3/8" (9,5 mm)	5 PIEZAS	75	300	\$14	\$19	\$34
7027		1/4" (6,3 mm)				\$9	\$11	\$19
7099	6" (152 mm)	5/16" (7,9 mm)	10 PIEZAS	250	1 000	\$13	\$17	\$31
7029		3/8" (9,5 mm)				\$16	\$21	\$37
6971		1/2" (12,7 mm)				\$26	\$36	\$63
7098		1/4" (6,3 mm)				\$13	\$18	\$32
6969	12" (304 mm)	5/16" (7,9 mm)	10 PIEZAS	100	200	\$21	\$28	\$50
6970		3/8" (9,5 mm)				\$26	\$35	\$62
6972		1/2" (12,7 mm)				\$38	\$52	\$92

BROCAS HCS BLISTER

VENTA X PIEZA

HCS

Acero alto carbono

Cumple con las normas: DIN-1414 y 1414-2



☉ ZANCO DE 3 PUNTOS

CÓDIGO	LARGO	DIÁMETRO			DISTRIB.	MAYOREO	LISTA
7070	4"	3/16" (4,7 mm)	12	72	\$9	\$13	\$22
7071		1/4" (6,3 mm)			\$11	\$14	\$26
7073		5/16" (7,9 mm)			\$15	\$19	\$35
7072		1/4" (6,3 mm)			\$13	\$18	\$32
7074	6"	3/8" (9,5 mm)			\$23	\$31	\$54



**MEDIDAS**  
 1/16" (1,5 mm)  
 3/32" (2,3 mm)  
 1/8" (3,1 mm)  
 3/16" (4,7 mm)  
 1/4" (6,3 mm)



Empacado en blister

**BROCAS DE ALTA VELOCIDAD**  
**JUEGO DE 5 PIEZAS**



Madera, Plástico y Metal



135°



Zanco de 3 puntos antirrante (Excepto 1/16", 3/32" y 1/8" con zanco redondo)

CÓDIGO	6	60	DISTRIB.	MAYOREO	LISTA
7060			\$53	\$77	\$121

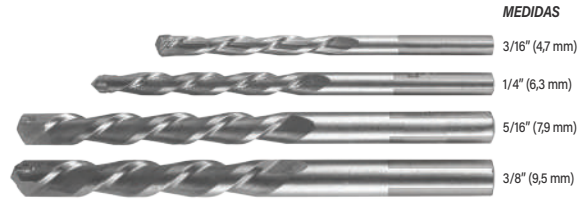

**MEDIDAS**  
 3/16" (4,7 mm)  
 1/4" (6,3 mm)  
 5/16" (7,9 mm)  
 3/8" (9,5 mm)



Empacado en blister

**BROCAS PARA CONCRETO**  
**JUEGO DE 4 PIEZAS**



Concreto, Hormigón y Ladrillo



Punta de carburo de tungsteno



Zanco de 3 puntos antirrante

CÓDIGO	6	60	DISTRIB.	MAYOREO	LISTA
7065			\$37	\$50	\$89

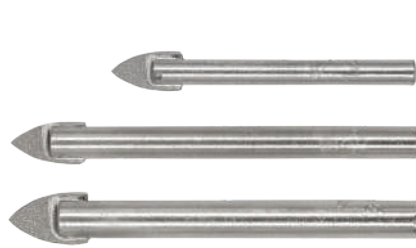

Cortes rápidos y sin despostrar

**BROCAS PARA VIDRIO Y AZULEJO**  
**ZANCO REDONDO**



Vidrio, azulejo, loseta y cerámica



Zanco redondo

Para uso sin percusión

PRECIO A LA BAJA



Empacadas en blister

CÓDIGO	DIÁMETRO	LARGO	12	72	DISTRIB.	MAYOREO	LISTA
7085	1/4" (6,3 mm)	2" (50,8 mm)			\$26	\$38	\$60
7086	5/16" (7,9 mm)	3" (76,2 mm)			\$28	\$37	\$66
7087	3/8" (9,5 mm)	3" (76,2 mm)			\$32	\$43	\$77

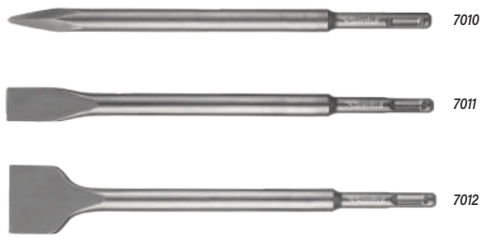

Empacadas en estuche

**CINCELES SDS PLUS**  
**LARGO DE 10"**



Concreto, Ladrillo y Azulejo

Acero al cromo

CÓDIGO	ANCHO	TIPO	12	72	DISTRIB.	MAYOREO	LISTA
7010	9/16" (14,2 mm)	DE PUNTA			\$49	\$72	\$113
7011	3/4" (19 mm)	PLANO DELGADO			\$49	\$72	\$113
7012	1 1/2" (38,1 mm)	PLANO GRUESO			\$64	\$93	\$147



Punta guía para perforaciones más precisas

**BROCAS PLANAS PARA MADERA**  
**DOBLE FILO**



Madera



Zanco hexagonal

CÓDIGO	DIÁMETRO	6	36	DISTRIB.	MAYOREO	LISTA
6957	1/4" (6,3 mm)			\$18	\$26	\$41
6958	5/16" (7,9 mm)			\$19	\$27	\$43
6959	3/8" (9,5 mm)			\$19	\$27	\$43
6960	7/16" (11,1 mm)			\$20	\$29	\$45
6961	1/2" (12,7 mm)			\$20	\$29	\$45
6962	5/8" (15,8 mm)			\$21	\$30	\$48
6963	3/4" (9,5 mm)			\$22	\$32	\$50
6964	7/8" (22,2 mm)			\$23	\$34	\$53
6965	1" (25,4 mm)			\$25	\$37	\$58
6966	1 1/8" (28,5 mm)			\$27	\$39	\$62
6967	1 1/4" (31,7 mm)			\$31	\$45	\$70
6968	1 1/2" (38,1 mm)			\$33	\$48	\$76

Empacadas en blister

**JUEGO PARA INSTALAR CERRADURAS**  
**3 PIEZAS**

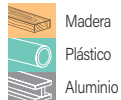

**CONTENIDO**  
 BROCASIERRA 2 1/8" (54 mm)  
 MANDRIL 3/8" (9,5 mm)  
 BROCA PLANA 7/8" (22,2 mm)

Empacado en blister

CÓDIGO	6	36	DISTRIB.	MAYOREO	LISTA
8005			\$53	\$71	\$126

**BROCASIERRAS DE ACERO AL CARBONO**  
**5 PIEZAS**

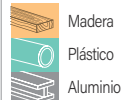

**CONTENIDO**  
 4 BROCASIERRAS 1 1/4", 1 1/2", 2", 2 1/8" (31, 38, 50, 54 mm)  
 MANDRIL 3/8" (9,5 mm)

Empacadas en blister

CÓDIGO	6	36	DISTRIB.	MAYOREO	LISTA
8003			\$59	\$81	\$140

**MANDRILES PARA BROCASIERRAS**

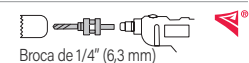

Broca de 1/4" (6,3 mm)

Broca compatible con otras marcas  
 Fijación con tornillo hexagonal

**PARA BROCASIERRAS DE:**

8006 9/16" (14 mm) - 1 3/16" (30 mm)  
 8007 1 1/4" (31 mm) - 6" (152 mm)



Empacados en blister

CÓDIGO	ZANCO	6	60	DISTRIB.	MAYOREO	LISTA
8006	3/8" (9,5 mm)			\$63	\$91	\$144
8007	7/16" (11,1 mm)			\$86	\$125	\$197

**CADENA GALVANIZADA**

**CUBETA DE 25 kg**

Formada en frío, Grado 30

Acero galvanizado que otorga más resistencia a la corrosión

Usos:

- Asegurar rejas y portones
- Limitar accesos
- Levantar objetos

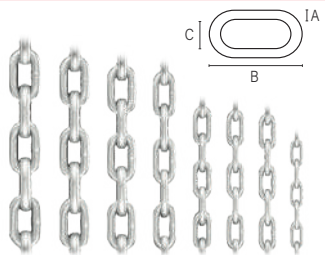

Compra mínima de 1 cubeta

CÓDIGO	ESPESOR (A)	MEDIDAS (mm) (B)	MEDIDAS (mm) (C)	LÍMITE DE CARGA	LONGITUD APROX.	
7880	1/8" (3,1 mm)	23	7	125 kg	131 m	1 CUBETA
7881	5/32" (3,9 mm)	25	8	182 kg	84 m	
7882	3/16" (4,7 mm)	27	9	246 kg	62 m	
7883	1/4" (6,3 mm)	32	12	420 kg	31 m	
7884	5/16" (7,9 mm)	33	13	862 kg	18 m	
7885	3/8" (9,5 mm)	34	16	1 202 kg	12 m	
7886	1/2" (12,7 mm)	39	21	2 041 kg	6 m	

CONSULTE PRECIOS VIGENTES EN BOLETÍN MENSUAL DE ALTA VOLATILIDAD

**CADENA PULIDA**

**CUBETA DE 25 kg**

Formada en frío, Grado 30

Usos:

- Asegurar rejas y portones
- Limitar accesos
- Levantar objetos

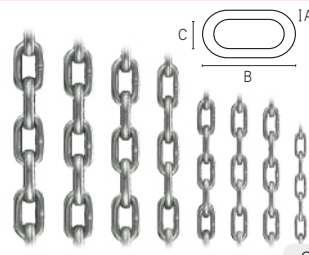

Compra mínima de 1 cubeta

CÓDIGO	ESPESOR (A)	MEDIDAS (mm) (B)	MEDIDAS (mm) (C)	LÍMITE DE CARGA	LONGITUD APROX.	
7887	1/8" (3,1 mm)	23	7	125 kg	131 m	1 CUBETA
7888	5/32" (3,9 mm)	25	8	182 kg	84 m	
7889	3/16" (4,7 mm)	27	9	246 kg	62 m	
7890	1/4" (6,3 mm)	32	12	420 kg	31 m	
7891	5/16" (7,9 mm)	33	13	862 kg	18 m	
7893	3/8" (9,5 mm)	34	16	1 202 kg	12 m	
7892	7/16" (11,1 mm)	36	18	1 678 kg	8 m	
7894	1/2" (12,7 mm)	39	21	2 041 kg	6 m	

CONSULTE PRECIOS VIGENTES EN BOLETÍN MENSUAL DE ALTA VOLATILIDAD

**CADENA TIPO VICTOR**

**DOBLE ESLABÓN**

Acero galvanizado que otorga más resistencia a la corrosión

Usos:

- Colgar objetos
- Limitar accesos
- Como cadenas para perros

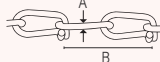

**NUEVO** Espere flyer de lanzamiento

Compra mínima de 1 carrete

CÓDIGO	MEDIDAS (mm) (A)	MEDIDAS (mm) (B)	LÍMITE DE CARGA	CARRETE		DISTRIB.	MAYOREO	LISTA
7896	2	28	40 kg	30 m	4 CARRETES	\$326	\$440	\$780
7897	2,3	34	52 kg	30 m		\$355	\$480	\$850

**CADENA PLÁSTICA AMARILLA**

Fabricadas en polietileno

Resistentes a la intemperie

Uso como guía y delimitaciones en:

- Zonas peatonales
- Zonas arqueológicas
- Albercas y museos



**NUEVO** Espere flyer de lanzamiento

Precios por carrete Compra mínima de 1 carrete

CÓDIGO	ESPESOR	CARRETE	REF. LISTA PRECIO X METRO		DISTRIB.	MAYOREO	LISTA
7941	5 mm (3/16")	25 m	\$32	8 CARRETES	\$334	\$451	\$800
7942	8 mm (5/16")	25 m	\$49.20		\$514	\$694	\$1,230

**CABLE DE ACERO RÍGIDO, 75 m**

**7 x 7 hilos**

**PRECIO A LA BAJA**  
No usar para escalar



Precios por carrete Compra mínima de 1 carrete

CÓDIGO	DIÁMETRO	CARGA DE TRABAJO	REF. LISTA PRECIO X METRO		DISTRIB.	MAYOREO	LISTA
9181	1/16" (1,5 mm)	170 kg	\$7.07	4 CARRETES	\$222	\$299	\$530
9182	3/32" (2,3 mm)	330 kg	\$9.31		\$292	\$394	\$698
9183	1/8" (3,1 mm)	510 kg	\$13.79		\$432	\$583	\$1,034
9184	3/16" (4,7 mm)	1 320 kg	\$24.12		\$756	\$1,021	\$1,809
9185	1/4" (6,3 mm)	2 210 kg	\$41.35		\$1,296	\$1,750	\$3,101

**CABLE DE ACERO FLEXIBLE, 75 m**

**7 x 19 hilos**

**PRECIO A LA BAJA**  
No usar para escalar



Precios por carrete Compra mínima de 1 carrete

CÓDIGO	DIÁMETRO	CARGA DE TRABAJO	REF. LISTA PRECIO X METRO		DISTRIB.	MAYOREO	LISTA
9186	1/8" (3,1 mm)	510 kg	\$17.23	4 CARRETES	\$540	\$729	\$1,292
9187	3/16" (4,7 mm)	1 320 kg	\$26.88		\$843	\$1,138	\$2,016

**CABLE DE ACERO RÍGIDO, 75 m**

**RECUBIERTO DE PVC, 7 x 7 hilos**

Recubrimiento que evita maltratos a los productos asegurados con el cable

**PRECIO A LA BAJA**  
No usar para escalar



Precios por carrete Compra mínima de 1 carrete

CÓDIGO	DIÁMETRO	CARGA DE TRABAJO	REF. LISTA PRECIO X METRO		DISTRIB.	MAYOREO	LISTA
9188	1/16" (1,5 mm)	170 kg	\$10.32	4 CARRETES	\$324	\$437	\$774
9189	3/32" (2,3 mm)	330 kg	\$12.75		\$400	\$539	\$956
9190	1/8" (3,1 mm)	510 kg	\$17.37		\$545	\$735	\$1,303
9191	3/16" (4,7 mm)	1 320 kg	\$31.01		\$972	\$1,313	\$2,326

**CABLE DE ACERO FLEXIBLE, 75 m**

**RECUBIERTO DE PVC, 7 x 19 hilos**

Recubrimiento que evita maltratos a los productos asegurados con el cable

**PRECIO A LA BAJA**  
No usar para escalar

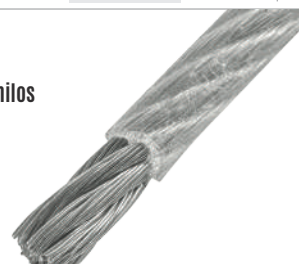

Precios por carrete Compra mínima de 1 carrete

CÓDIGO	DIÁMETRO	CARGA DE TRABAJO	REF. LISTA PRECIO X METRO		DISTRIB.	MAYOREO	LISTA
9192	1/8" (3,1 mm)	510 kg	\$20.67	4 CARRETES	\$648	\$875	\$1,550
9193	3/16" (4,7 mm)	1 320 kg	\$31.01		\$972	\$1,313	\$2,326



No usar para escalar



Para tensar o emparejar cables

**TENSORES DE ACERO GANCHO-ARGOLLA**

**NUEVO** Espere flyer de lanzamiento

Empacados en blister

CÓDIGO	DIÁMETRO	LARGO MÁXIMO	CARGA DE TRABAJO			DISTRIB.	MAYOREO	LISTA
7606	3/16" (4,7 mm)	10 cm	40 kg	6	72	\$9	\$12	\$22
7607	1/4" (6,3 mm)	14 cm	50 kg			\$15	\$20	\$36
7608	5/16" (7,9 mm)	15 cm	100 kg			\$24	\$32	\$56
7609	3/8" (9,5 mm)	18 cm	200 kg			\$31	\$42	\$73



No usar para escalar



Hierro maleable con acabado galvanizado

**NUDOS DE HIERRO PARA CABLE DE ACERO (PERROS)**

**NUEVO** Espere flyer de lanzamiento

Empacados en bolsa

Precios por pieza Compra mínima de 1 bolsa

CÓDIGO	DIÁMETRO DEL CABLE	PIEZAS X BOLSA		DISTRIB.	MAYOREO	LISTA
7410	1/8" (3,1 mm)	100	10 BOLSAS	\$2.30	\$3.10	\$5.50
7411	3/16" (4,7 mm)	50		\$3.60	\$4.86	\$8.60
7412	1/4" (6,3 mm)	40		\$5.13	\$6.93	\$12.25



No usar para escalar



Poleas para tendero Acabado niquelado de alta resistencia a la corrosión

**GARRUCHAS PARA NORIA** Cuerpo metálico

Empacadas en bolsa

CÓDIGO	DIÁMETRO POLEA	DIÁMETRO OJO	CARGA DE TRABAJO			DISTRIB.	MAYOREO	LISTA
7750	3/4" (19 mm)	1/2" (12,7 mm)	40 kg	12	72	\$13	\$18	\$31
7751	1" (25,4 mm)	1/2" (12,7 mm)	50 kg			\$21	\$30	\$48
7752	1 1/2" (38 mm)	7/8" (22,2 mm)	75 kg			\$36	\$52	\$84
7753	2" (50 mm)	7/8" (22,2 mm)	91 kg			\$64	\$92	\$148



No usar para escalar



Para sujetar cordones, correas para perros, etc

**BANDOLAS DE LATÓN**

Alta resistencia a la corrosión

CÓDIGO	DIÁMETRO OJO	LARGO	CARGA DE TRABAJO			DISTRIB.	MAYOREO	LISTA
7563	5/8" (15 mm)	3 1/4" (82 mm)	31 kg	12	72	\$46	\$62	\$107
7564	3/4" (19 mm)	3 3/8" (85 mm)	31 kg			\$55	\$80	\$127
7567	1" (25,4 mm)	3 1/2" (88 mm)	40 kg			\$61	\$89	\$140
7568	1 1/8" (28 mm)	4 1/2" (114 mm)	47 kg			\$103	\$149	\$236
7569	1 1/4" (31 mm)	4 7/8" (123 mm)	54 kg			\$117	\$169	\$267

Con destorcedor



**BANDOLAS DE ZINC**

Seguro corredizo



CÓDIGO	DIÁMETRO OJO	LARGO	CARGA DE TRABAJO			DISTRIB.	MAYOREO	LISTA
7778	7/16" (11 mm)	2" (50 mm)	31 kg	12	72	\$9	\$12	\$21
7779	7/16" (11 mm)	3" (76 mm)	31 kg			\$13	\$17	\$29
7780	5/8" (15 mm)	3 1/2" (88 mm)	40 kg			\$17	\$23	\$39
7781	7/8" (22,2 mm)	4" (101 mm)	47 kg			\$20	\$28	\$48
7782	3/4" (19 mm)	4 1/4" (107 mm)	54 kg			\$31	\$41	\$71

Empacadas en bolsa



No usar para escalar



Para conexión rápida de cables y cuerdas

**BANDOLAS MOSQUETÓN DE ACERO**

Empacadas en bolsa

CÓDIGO	ESPESOR	LARGO	CARGA DE TRABAJO			DISTRIB.	MAYOREO	LISTA
7789	3/16" (4,7 mm)	2" (50 mm)	99 kg	12	72	\$8	\$12	\$18
7790	1/4" (6,3 mm)	2 1/2" (63 mm)	117 kg			\$9	\$13	\$20
7791	5/16" (7,9 mm)	3" (76 mm)	226 kg			\$11	\$15	\$27
7792	3/8" (9,5 mm)	4" (101 mm)	349 kg			\$18	\$24	\$43
7793	1/2" (12,7 mm)	5 1/2" (139 mm)	544 kg			\$31	\$42	\$74

**LLAVEROS TIPO BANDOLA**



PÁG. 58



Empacadas en bolsa

**BANDOLAS MOSQUETÓN DE ALUMINIO**

CÓDIGO	ESPESOR	LARGO	CARGA DE TRABAJO			DISTRIB.	MAYOREO	LISTA
8038	3/16" (4,7 mm)	2" (50 mm)	39 kg	12	72	\$7	\$11	\$17
8039	1/4" (6,3 mm)	2 1/2" (63 mm)	55 kg			\$9	\$13	\$20
8040	9/32" (7,1 mm)	3" (76 mm)	72 kg			\$10	\$14	\$22
8041	5/16" (7,9 mm)	3 1/2" (88 mm)	83 kg			\$12	\$16	\$28



No usar para escalar



Seguro de bloqueo roscado

Para conexión rápida de cables y cuerdas

**BANDOLAS DE ACERO CON SEGURO**

Empacadas en bolsa

CÓDIGO	ESPESOR	LARGO	CARGA DE TRABAJO			DISTRIB.	MAYOREO	LISTA
7783	1/8" (3,1 mm)	1 1/2" (38 mm)	99 KG	12	72	\$6	\$8	\$15
7784	3/16" (4,7 mm)	2" (50 mm)	299 KG			\$7	\$10	\$17
7785	1/4" (6,3 mm)	2 1/2" (63 mm)	399 KG			\$8	\$11	\$19
7786	5/16" (7,9 mm)	3" (76 mm)	798 KG			\$12	\$16	\$29
7787	3/8" (9,5 mm)	3 1/2" (88 mm)	1197 KG			\$20	\$27	\$48
7788	1/2" (12,7 mm)	4" (101 mm)	1496 KG			\$36	\$48	\$85

Para arrastre, sujeción y anclaje



No usar para escalar



Acabado niquelado con alta resistencia a la corrosión

Ojo giratorio



**DESTORCEDORES DE ZINC**

Empacados en bolsa

CÓDIGO	ESPESOR	LARGO	CARGA DE TRABAJO			DISTRIB.	MAYOREO	LISTA
7794	1/8" (3,1 mm)	1 1/2" (38 mm)	27 kg	12	72	\$8	\$12	\$19
7795	5/32" (3,9 mm)	2 1/4" (57 mm)	40 kg			\$13	\$18	\$29
7796	3/16" (4,7 mm)	2 3/8" (60 mm)	68 kg			\$15	\$21	\$34
7797	1/4" (6,3 mm)	2 3/4" (69 mm)	70 kg			\$16	\$23	\$36
7798	5/16" (7,9 mm)	3" (76 mm)	72 kg			\$19	\$27	\$43

**CADENAS CON CORREA PARA PERRO**

Longitud: 1,20 m

Asa de polipropileno

Bandola incluida

Eslabones de acero soldado y cromado



PRECIO A LA BAJA

Empacadas en bolsa

CÓDIGO	DIÁMETRO ESLABÓN	SOPORTA (HASTA)	TAMAÑO RECOMENDADO	DISTRIB.	MAYOREO	LISTA
9176	2 mm	5 kg	ECH	6	\$15	\$36
9177	2,5 mm	10 kg	CH	144	\$19	\$45
9178	3 mm	15 kg	CH-M	72	\$24	\$57
9179	3,5 mm	25 kg	M		\$29	\$70
9180	4 mm	35 kg	M-G		\$33	\$79

**COLLARES DE ENTRENAMIENTO PARA PERRO CROMADOS**

Eslabones de acero soldado

Anillos en los extremos



PRECIO A LA BAJA

Empacados en bolsa

CÓDIGO	DIÁMETRO ESLABÓN	LONGITUD	TAMAÑO RECOMENDADO	DISTRIB.	MAYOREO	LISTA
9174	3,5 mm	55 cm	6 - 40 kg	12	\$17	\$41
9175	4 mm	60 cm	6G - 50 kg	72	\$21	\$51

**CUERDAS DE POLIPROPILENO CARRETES PLÁSTICOS**

Polipropileno 100% virgen  
Carrete ligero

\*El peso bruto puede variar en un +/- 5%

Con filástica azul (Excepto 7260)



CÓDIGO	DIÁMETRO	CARGA RECOMENDADA	RESISTENCIA MÁXIMA	LONGITUD APROXIMADA	PESO BRUTO*	PESO NETO
7260	4 mm	20 kg	180 kg	1 953 m	20 kg ±5%	18,6 kg
7261	10 mm	100 kg	980 kg	372 m	30 kg ±5%	18,6 kg
7262	13 mm	180 kg	1 700 kg	311 m		

Precios por kg Compra mínima de 1 carrete

CONSULTE PRECIOS VIGENTES EN BOLETÍN MENSUAL DE ALTA VOLATILIDAD

**RAFIA DE POLIPROPILENO BLANCA**

Polipropileno 100% virgen

Calibre: 2 g/m  
Longitud (aprox.): 440 m  
Peso bruto: 900 g



CÓDIGO	Precios por rollo	Compra mínima de 1 rollo
7263	20	CONSULTE PRECIOS VIGENTES EN BOLETÍN MENSUAL DE ALTA VOLATILIDAD

**CUERDA (PIOLA) DE POLIPROPILENO MULTICOLOR, 15 m**

Usos:  
-Campismo  
-Sujeción  
-Pesca

Trenzado diamante

**NUEVO**  
Espere flyer de lanzamiento



CÓDIGO	DIÁMETRO	COLOR	LÍMITE DE CARGA	CARGA DE TRABAJO	DISTRIB.	MAYOREO	LISTA
7267	4 mm (5/32")	Yellow	110 kg	16 kg	12	\$19	\$46
7268	5 mm (3/16")	Blue	140 kg	20 kg	72	\$21	\$51
7269	6 mm (1/4")	Red	200 kg	30 kg	9	\$38	\$90
7270	8 mm (5/16")	Green	220 kg	33 kg	36	\$49	\$117
7266	10 mm (3/8")	Black	300 kg	45 kg	6	\$64	\$152

Precios por rollo Compra mínima de 1 rollo

**CUERDA (PIOLA) DE POLIÉSTER BLANCA, 15 m**

Para sujeción de objetos

Trenzado diamante

**NUEVO**  
Espere flyer de lanzamiento

Fabricadas en poliéster y polipropileno



CÓDIGO	DIÁMETRO	LÍMITE DE CARGA	CARGA DE TRABAJO	DISTRIB.	MAYOREO	LISTA
7264	4 mm (5/32")	150 kg	23 kg	18	\$18	\$42
7265	5 mm (3/16")	220 kg	33 kg	72	\$21	\$51

Precios por rollo Compra mínima de 1 rollo

**CAUTINES TIPO LÁPIZ USO PESADO**

120 V / 60 Hz Cumple con la NOM-001-SCFI

PRECIO A LA BAJA

Punta de cobre



Soporte para cautín incluido



CÓDIGO	POTENCIA	DISTRIB.	MAYOREO	LISTA
7728	45 W	4	\$111	\$265
7729	60 W	24	\$130	\$310

**CAUTÍN TIPO LÁPIZ USO LIGERO, 30 W**

120 V / 60 Hz Cumple con la NOM-001-SCFI

PRECIO A LA BAJA

Punta de latón



CÓDIGO	DISTRIB.	MAYOREO	LISTA
7754	6	\$48	\$111

**CAUTÍN TIPO LÁPIZ C/ACCESORIOS, 30 W**

120 V / 60 Hz Cumple con la NOM-001-SCFI

PRECIO A LA BAJA

Punta de latón



CÓDIGO	DISTRIB.	MAYOREO	LISTA
7726	4	\$67	\$156

- ACCESORIOS
- 1 PUNTA DE REPUESTO
  - 1 DESARMADOR
  - 2 SOLDADURAS
  - 1 FUNDENTE



\*Herramienta no incluida



**CAJAS PARA HERRAMIENTA  
USO RUDO**

16" Y 19" (41 y 48 cm)

Polipropileno de alto impacto

Acabado rugoso

Capacidad de carga de hasta 50 Kg



Ojillo para candado

Soporte para tubos incluido y escala para medición grabada en la cubierta

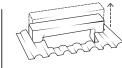

Mayor estabilidad  
Agarradera deslizable



Charola interna



Alta resistencia a la intemperie

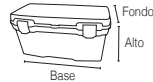

CÓDIGO	BASE	FONDO	ALTO		DISTRIB.	MAYOREO	LISTA
6411	41 cm	18 cm	18 cm	6	\$108	\$146	\$248
6410	48 cm	22 cm	22 cm	4	\$146	\$197	\$335



\*Accesorios no incluidos



**CAJAS VANITY®  
VARIOS COLORES**

14" (35 cm)

Polipropileno de alto impacto

Capacidad de carga de hasta 25 Kg



Especio incluido

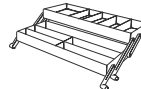

Bandeja interna con dos niveles

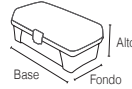

Ojillo para candado



PRECIO A LA BAJA

CÓDIGO	BASE	FONDO	ALTO	COLORES		DISTRIB.	MAYOREO	LISTA
6401	36 cm	18 cm	18 cm		6	\$111	\$150	\$265
6239	36 cm	18 cm	18 cm			\$111	\$150	\$265
6435	36 cm	18 cm	18 cm			\$111	\$150	\$265
6402	36 cm	18 cm	18 cm			\$111	\$150	\$265



\*Accesorios no incluidos



**CAJA PARA PESCA**

14" (35 cm)

Polipropileno de alto impacto

Capacidad de carga de hasta 25 Kg

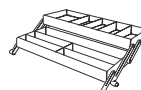

Bandeja interna con dos niveles

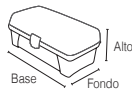

Ojillo para candado



PRECIO A LA BAJA

CÓDIGO	BASE	FONDO	ALTO		DISTRIB.	MAYOREO	LISTA
6476	36 cm	18 cm	18 cm	6	\$111	\$150	\$265



\*Accesorios no incluidos



**CAJA BOTIQUÍN**

14" (35 cm)

Polipropileno de alto impacto

Capacidad de carga de hasta 25 Kg

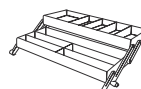

Bandeja interna con dos niveles

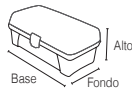

Ojillo para candado



PRECIO A LA BAJA

CÓDIGO	BASE	FONDO	ALTO		DISTRIB.	MAYOREO	LISTA
6475	36 cm	18 cm	18 cm	6	\$111	\$150	\$265

**CAJAS DE SEGURIDAD  
ELECTRÓNICAS  
8 DÍGITOS** \*\*\*\*\*



Puerta de 2" (50 mm) de espesor

4 baterías "AA" incluidas



Indicador de batería baja



2 llaves para apertura manual incluidas



Sistema de bloqueo de protección

Incluye tornillería para fijación

2 pernos para mayor seguridad

Fabricadas en acero

Altura

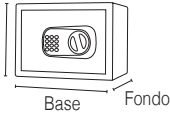

Empacadas en caja



PRECIO A LA BAJA

CÓDIGO	BASE	FONDO	ALTO	PESO	Empacadas en caja	DISTRIB.	MAYOREO	LISTA
8203	30,5 cm	20 cm	20 cm	6 kg	1 PIEZA	\$941	\$1,270	\$2,250
8200	35 cm	25 cm	25 cm	9 kg	1 PIEZA	\$1,275	\$1,721	\$3,050

**CARDAS DE ALAMBRE**

Eje de 5/8" (15 mm)

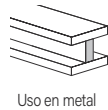

Uso en metal

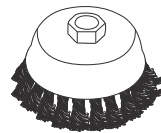

**ALAMBRE TRENZADO**  
CEPILLADO PESADO

Para desbaste rápido y trabajo pesado  
Limpieza de metales y cordones de soldadura

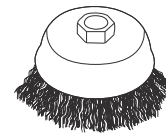

**ALAMBRE ONDULADO**  
CEPILLADO LIGERO

Para superficies irregulares en limpieza de metales, eliminación de óxido, rebabas, etc

**CARDAS DE COPA Ø 3" (76 mm)**

Calibre: 0,35 mm

Para esmeriladora de 4 1/2" (115 mm)



Acero al carbono tratado térmicamente

Empacadas en caja

CÓDIGO	ALAMBRE	ACABADO	LARGO DEL ALAMBRE	Empacadas en caja	DISTRIB.	MAYOREO	LISTA
8590	TRENZADO FINO	ÁSPERO	17 mm (11/16")	4	\$62	\$90	\$143
8588	ONDULADO FINO	FINO	22 mm (7/8")	24	\$47	\$63	\$108

Velocidad máx. 12 000 rpm

18 trenzas



8590

Velocidad máx. 12 500 rpm



8588

**CARDAS DE COPA Ø 4" (101 mm)**

Calibre: 0,35 mm

Para esmeriladora de 7" (177 mm) y 9" (228 mm)



Acero al carbono tratado térmicamente

Empacadas en caja

CÓDIGO	ALAMBRE	ACABADO	LARGO DEL ALAMBRE	Empacadas en caja	DISTRIB.	MAYOREO	LISTA
8589	TRENZADO FINO	ÁSPERO	25 mm (1")	4	\$94	\$126	\$215
7907	ONDULADO FINO	FINO	27 mm (1 1/16")	24	\$81	\$110	\$186

Velocidad máx. 8 500 rpm

22 trenzas



8589

Velocidad máx. 10 000 rpm



7907

**ESMERILADORAS ANGULARES**

**CARDAS DE COPA Ø 5" (127 mm)**

Calibre: 0,35 mm

Acero al carbono tratado térmicamente

Para esmeriladora de 7" (177 mm) y 9" (228 mm)



Empacadas en caja

CÓDIGO	ALAMBRE	ACABADO	LARGO DEL ALAMBRE	Empacadas en caja	DISTRIB.	MAYOREO	LISTA
7906	TRENZADO FINO	ÁSPERO	24 mm (15/16")	4	\$116	\$156	\$266
7908	ONDULADO FINO	FINO	31 mm (1 1/4")	24	\$119	\$172	\$272

Velocidad máx. 6 500 rpm

28 trenzas



7906

Velocidad máx. 6 000 rpm



7908



Acabado áspero

Para limpiar soldaduras

30 trenzas

Empacada en blister



CARDA CIRCULAR ALAMBRE TRENZADO

Fabricada en acero al carbono

Espesor: 11/16" (17 mm)

Calibre: 0,35 mm

CÓDIGO	8718
--------	------

4
---

24
----



Uso en metal

Velocidad máx. 9 000 rpm

DISTRIB.	MAYOREO	LISTA
\$119	\$172	\$272



Acabado fino

Para limpiar superficies

Incluye adaptadores

Empacada en caja



CARDA CIRCULAR ALAMBRE ONDULADO

Fabricada en acero al carbono

Espesor: 3/4" (19 mm)

Calibre: 0,35 mm

CÓDIGO	7999
--------	------

4
---

24
----

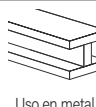

Uso en metal

Velocidad máx. 6 000 rpm

DISTRIB.	MAYOREO	LISTA
\$104	\$150	\$238



Calibre: 0,3 mm

Para limpiar pulir y quitar residuos de pintura

Empacadas en blister



CARDAS DE COPA ALAMBRE GRUESO

Fabricadas en acero latonado

Para limpieza en lugares de difícil acceso

CÓDIGO	DIÁMETRO	LARGO DEL ALAMBRE			DISTRIB.	MAYOREO	LISTA
7903	3/4" (19 mm)	7/8" (22 mm)			\$21	\$29	\$48
7904	1 3/4" (44 mm)	19/32" (15 mm)	6	36	\$27	\$39	\$61
7905	2 3/4" (69 mm)	3/4" (19 mm)			\$32	\$43	\$73



Taladro



Zanco redondo 1/4" (6,3 mm)



Uso en metal

Velocidad máx. 4 500 rpm



Calibre: 0,3 mm

Para limpiar pulir y quitar residuos de pintura

Empacadas en blister



CARDAS CIRCULARES ALAMBRE GRUESO

Fabricadas en acero latonado

CÓDIGO	DIÁMETRO	ESPESOR			DISTRIB.	MAYOREO	LISTA
7901	2" (50 mm)	23/64" (9 mm)			\$20	\$29	\$45
7902	3" (76 mm)	19/32" (15 mm)	6	36	\$29	\$39	\$67
7914	4" (101 mm)	7/8" (22 mm)			\$37	\$54	\$86



Taladro



Zanco redondo 1/4" (6,3 mm)



Uso en metal

Velocidad máx. 4 500 rpm

ESMERILES Y TALADROS

PÁG. 64

PÁG. 68



Calibre: 0,3 mm

Empacadas en blister



CARDAS CIRCULARES JUEGO DE 5 PIEZAS

Alambre grueso

Fabricadas en acero latonado

Para limpiar pulir y quitar residuos de pintura

CÓDIGO	8068
--------	------

6
---

36
----

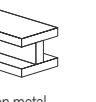
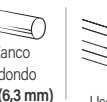

Uso en metal

CONTENIDO

- Cardas 2" (50 mm), de copa 3/4" (19 mm)
- Cardas circulares 1/2" (12,7 mm), 2" (50 mm), 3" (76 mm)

Velocidad máx. 4 500 rpm

DISTRIB.	MAYOREO	LISTA
\$96	\$130	\$221



Carda de lija grano 60

Cardas de alambre grueso fabricadas en acero latonado

Empacadas en blister



JUEGO DE CARDAS 4 PIEZAS

Madera y Metal

CÓDIGO	8717
--------	------

6
---

36
----



Uso en metal

CONTENIDO

- 2 cardas de copa 2" (50 mm) y 3/4" (19 mm)
- 1 carda circular 3" (76 mm)
- 1 carda de lija 3" (76 mm)

Vel. máx. 8 000 rpm  
Vel. máx. 8 000 rpm  
Vel. máx. 4 500 rpm

DISTRIB.	MAYOREO	LISTA
\$113	\$165	\$260

**BISAGRAS CUADRADAS**  
**ACERO CROMO MATE**

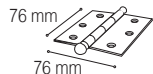

Mayor resistencia, más espesor



Empacadas en caja c/20 pzs

Precios por **pieza** Compra mínima de **1 caja inner**

CÓDIGO	MEDIDA	ESPESOR	PERNO			DISTRIB.	MAYOREO	LISTA
6941	3" (75 mm)	2 mm	SUELTO REMACHADO			20 PIEZAS	10 CAJAS C/20 PZS	\$17.50 \$23.65 \$40.15

**BISAGRAS CUADRADAS**  
**ACERO LATONADO**

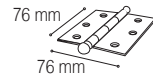

Mayor resistencia, más espesor

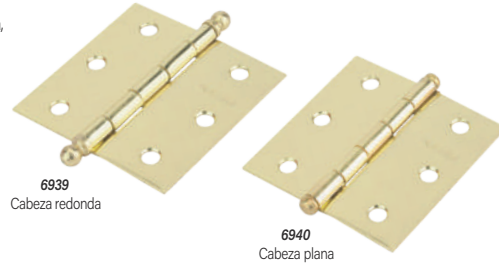

Empacadas en caja c/20 pzs

Precios por **pieza** Compra mínima de **1 caja inner**

CÓDIGO	MEDIDA	ESPESOR	PERNO			DISTRIB.	MAYOREO	LISTA
6939	3" (75 mm)	2 mm	SUELTO REMACHADO			20 PIEZAS	10 CAJAS C/20 PZS	\$17.50 \$23.65 \$40.15

**BISAGRAS RECTANGULARES**  
**ACERO LATONADO**



Mayor resistencia, más espesor



Empacadas en caja c/20 pzs

Precios por **pieza** Compra mínima de **1 caja inner**

CÓDIGO	LARGO PULG / mm	ANCHO PULG / mm	ESPESOR (mm)			DISTRIB.	MAYOREO	LISTA
6944	1"	25	15/16"	23	1	20 PIEZAS	160 CAJAS C/20 PZS	\$2.80 \$4.05 \$6.35
6945	1 1/2"	38	1 3/16"	30	1,1	90 CAJAS C/20 PZS	\$3.70 \$5.40 \$8.50	
6946	2"	50	1 1/2"	38	1,1	50 CAJAS C/20 PZS	\$4.65 \$6.70 \$10.60	
6947	2 1/2"	65	1 5/8"	41	1,3	40 CAJAS C/20 PZS	\$6.65 \$9.65 \$15.20	
6948	3"	75	1 15/16"	49	1,4	25 CAJAS C/20 PZS	\$9.25 \$13.45 \$21.25	

**BISAGRAS CUADRADAS**  
**ACERO LATÓN ANTIGUO**

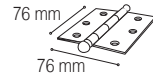

Mayor resistencia, más espesor

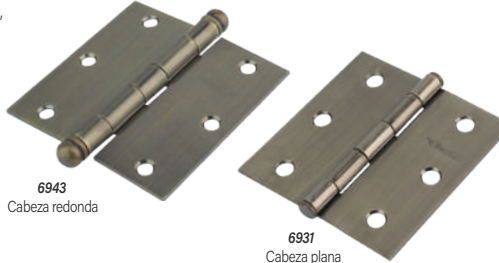

Empacadas en caja c/20 pzs

Precios por **pieza** Compra mínima de **1 caja inner**

CÓDIGO	MEDIDA	ESPESOR	PERNO			DISTRIB.	MAYOREO	LISTA
6943	3" (75 mm)	2 mm	SUELTO REMACHADO			20 PIEZAS	10 CAJAS C/20 PZS	\$17.50 \$23.65 \$40.15

**GANCHOS METÁLICOS TIPO PERCHERO**  
**ACABADO NEGRO**



8442 PRECIO A LA BAJA

Juego de 2 piezas



Empacados en bolsa c/2 pzs

Precios por **bolsa c/2 piezas**

CÓDIGO	DESCRIPCIÓN			DISTRIB.	MAYOREO	LISTA
8441	SENCILLOS	12	432	\$30	\$41	\$72
8442	DOBLES	12	360	\$51	\$69	\$122

**GUARDAPOLVOS PARA PUERTA FIJOS**



Largo de 100 cm

Fabricados en aluminio



Empacados en bolsa

CÓDIGO	COLOR			DISTRIB.	MAYOREO	LISTA
8206	ALUMINIO	12	48	\$42	\$53	\$99
8207	BLANCO	12	48	\$42	\$53	\$99



Empacados en blister

**NÚMEROS METÁLICOS PARA EXTERIOR**  
**4" (10 cm)**



Alta resistencia a la intemperie

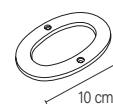

Espeor de 4 mm

CÓDIGO	NÚMERO			DISTRIB.	MAYOREO	LISTA
8430	0					
8431	1					
8432	2					
8433	3					
8434	4					
8435	5	6	36	\$45	\$66	\$105
8436	6					
8437	7					
8438	8					
8439	9					

**PASADORES PARA PUERTA CON CADENA**



Seguridad desde el interior

Ideales para puertas principales y oficinas



Empacados en bolsa

CÓDIGO	ACABADO			DISTRIB.	MAYOREO	LISTA
8227	LATÓN BRILLANTE					
8228	LATÓN ANTIGUO	6	36	\$124	\$179	\$283
8229	CROMO MATE					

**PASADORES PARA PUERTA ABATIBLES**



Seguridad desde el interior

Ideales para puertas principales y oficinas



Empacados en bolsa

CÓDIGO	ACABADO			DISTRIB.	MAYOREO	LISTA
8221	LATÓN BRILLANTE					
8222	LATÓN ANTIGUO	6	36	\$79	\$115	\$182
8223	CROMO MATE					

**PASADORES PARA PUERTA BARRA PLANA**



Fabricados en acero

Botón de cuerda

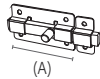

Empacados en bolsa

CÓDIGO	MEDIDA (A)	ACABADO			DISTRIB.	MAYOREO	LISTA
8578	2" (50 mm)	LATONADO			\$30	\$40	\$68
8579	3" (76 mm)	LATONADO			\$41	\$56	\$94
8580	4" (101 mm)	LATONADO	6	36	\$57	\$76	\$130
8581	2" (50 mm)	CROMADO			\$30	\$40	\$68
8582	3" (76 mm)	CROMADO			\$41	\$56	\$94

**PORTA CANDADOS DE ACERO**



Ideales para portones, puertas y ventanas



Empacados en blister

CÓDIGO	MEDIDA			DISTRIB.	MAYOREO	LISTA	
8584	44 mm				\$15	\$18	\$34
8585	64 mm				\$18	\$24	\$43
8586	83 mm	12	144		\$28	\$37	\$67
8587	114 mm				\$34	\$42	\$80

**TOPES PARA PUERTA TIPO DOMO**



Ayudan a prevenir daños en paredes



Empacados en bolsa

CÓDIGO	ACABADO			DISTRIB.	MAYOREO	LISTA
8215	LATONADO	6	36	\$36	\$49	\$83
8216	CROMADO					

**TOPES PARA PUERTA TIPO CODO**



Ayudan a prevenir daños en paredes



Empacados en bolsa

CÓDIGO	ACABADO			DISTRIB.	MAYOREO	LISTA
8213	LATONADO	6	36	\$41	\$55	\$94
8214	CROMADO					

**TOPES PARA PUERTA MAGNÉTICOS**



Sistema de imanes



Ayudan a prevenir daños en paredes



Empacados en bolsa

CÓDIGO	ACABADO			DISTRIB.	MAYOREO	LISTA
8217	LATONADO	6	72	\$73	\$106	\$168
8218	CROMADO					

**TOPES PARA PUERTA RECTOS**



Ayudan a prevenir daños en paredes



Empacados en bolsa

CÓDIGO	ACABADO			DISTRIB.	MAYOREO	LISTA
8230	LATONADO	6	36	\$36	\$49	\$84
8231	CROMADO					

**FIJA PUERTAS**



Ayudan a prevenir daños en paredes



Empacados en bolsa

CÓDIGO	ACABADO			DISTRIB.	MAYOREO	LISTA
8219	LATONADO	6	72	\$68	\$98	\$157
8220	CROMADO					

**CUÑA PARA PUERTA**

Fabricada en hule

Diseño flexible

Soporta alta presión



Base antiderrapante

Empacados en bolsa c/50 piezas

Precios por pieza		Compra mínima de 1 bolsa			
CÓDIGO	BOLSA		DISTRIB.	MAYOREO	LISTA
8232	50	400	\$7	\$10	\$16



**CEPILLO DE ALAMBRE RECTANGULAR**  
**114 PINCELES**

Calibre: **0,35 mm**

Para áreas pequeñas y de difícil acceso

Acero al carbono tratado térmicamente

Trabajos en soldadura, óxido, limpieza de pintura y pequeñas imperfecciones en metal, madera y concreto

CÓDIGO	6	36	DISTRIB.	MAYOREO	LISTA
7917	6	36	\$34	\$46	\$79



**CEPILLO DE ALAMBRE CON MANGO**  
**64 PINCELES**

Calibre: **0,35 mm**

Para limpiar superficies de metal, madera, piedra y concreto

Acero al carbono tratado térmicamente



Para remover pintura vieja, óxido y hollín

CÓDIGO	6	36	DISTRIB.	MAYOREO	LISTA
7915	6	36	\$27	\$36	\$62

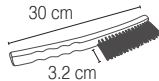

**CEPILLO DE ALAMBRE CON MANGO**  
**51 PINCELES**

Calibre: **0,35 mm**

Para limpiar superficies de metal, madera, piedra y concreto

Acero al carbono tratado térmicamente

Para remover pintura vieja, óxido y hollín

CÓDIGO	6	36	DISTRIB.	MAYOREO	LISTA
7916	6	36	\$25	\$34	\$57

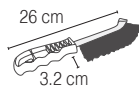

**CEPILLO DE ALAMBRE CURVO**  
**ALAMBRE ONDULADO**

Calibre: **0,26 mm**

Para aplicaciones de reducción de estática

Acero latonado anti-chispas



Uso en acero, aluminio, cobre y plástico



CÓDIGO	6	36	DISTRIB.	MAYOREO	LISTA
7918	6	36	\$21	\$30	\$48

Cabeza más grande, con mayor área de impacto



**CINCELES DE CORTE FRÍO**  
**LARGO DE 8" (20 cm)**

Fabricados en acero al carbono

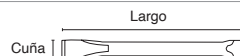

CÓDIGO	CUÑA (ÁREA DE CORTE)	Precios por pieza		Compra mínima de 1 inner		
		6	36	DISTRIB.	MAYOREO	LISTA
7443	3/4" (19 mm)	12	36	\$48	\$65	\$116
7449	1" (25 mm)	12	36	\$82	\$111	\$196

Cabeza más grande, con mayor área de impacto



**CINCELES DE CORTE FRÍO**  
**LARGO DE 10" (25 cm)**

Fabricados en acero al carbono

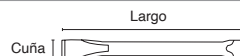

CÓDIGO	CUÑA (ÁREA DE CORTE)	Precios por pieza		Compra mínima de 1 inner		
		6	36	DISTRIB.	MAYOREO	LISTA
7444	3/4" (19 mm)	12	36	\$57	\$77	\$137
7447	7/8" (22 mm)	12	36	\$79	\$106	\$188
7450	1" (25 mm)	12	36	\$90	\$122	\$216

Cabeza más grande, con mayor área de impacto



**CINCEL DE CORTE FRÍO**  
**LARGO DE 12" (30 cm)**

Fabricados en acero al carbono

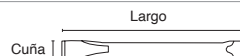

CÓDIGO	CUÑA (ÁREA DE CORTE)	Precios por pieza		Compra mínima de 1 inner		
		6	36	DISTRIB.	MAYOREO	LISTA
7451	1" (25 mm)	12	36	\$103	\$139	\$247

**CINTAS ADHESIVAS PARA EMPAQUE**

**CANELA**

Ancho: 48 mm (2")

Adhesivo acrílico  
Espesor: 0,05 mm

**PRECIO A LA BAJA**

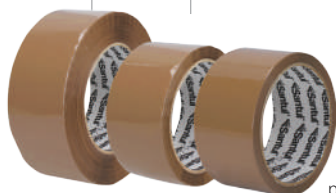

Empacadas en **encogible** c/6 pzs

Precios por **pieza** Compra mínima de **6 piezas**

CÓDIGO	LONGITUD	ENCOGIBLE	CAJA	DISTRIB.	MAYOREO	LISTA
5702	40 m	6 PIEZAS	36 PIEZAS	\$11	\$15	\$27
5705	50 m			\$16	\$21	\$37
5706	150 m			\$37	\$50	\$88

**CINTAS ADHESIVAS PARA EMPAQUE**

**TRANSPARENTES**

Ancho: 48 mm (2")

Adhesivo acrílico  
Espesor: 0,05 mm

**PRECIO A LA BAJA**



Empacadas en **encogible** c/6 pzs

Precios por **pieza** Compra mínima de **6 piezas**

CÓDIGO	LONGITUD	ENCOGIBLE	CAJA	DISTRIB.	MAYOREO	LISTA
5703	40 m	6 PIEZAS	36 PIEZAS	\$11	\$15	\$27
5712	50 m			\$16	\$21	\$37
5713	150 m			\$37	\$50	\$88

**CINTAS MASKING AZUL**

**PARA PINTORES, 50 m**

Para proyectos arquitectónicos y contratistas

Adhesivo: 0,14 mm



Este producto también se encuentra en **NUEVO** Espere flyer de lanzamiento Pág. 72

Empacadas en **encogible** c/6 pzs

Precios por **pieza** Compra mínima de **6 piezas**

Remoción limpia: 14 días

CÓDIGO	ANCHO	ENCOGIBLE	CAJA	DISTRIB.	MAYOREO	LISTA
5739	12 mm (1/2")	6 PIEZAS	96 PIEZAS	\$20	\$27	\$47
5740	18 mm (3/4")			\$31	\$41	\$73
5741	24 mm (1")			\$38	\$52	\$92
5742	36 mm (1 1/2")			\$59	\$80	\$141
5743	48 mm (2")			\$74	\$100	\$178

**CINTAS PARA DUCTO ANCHO: 50 mm**

Adhesivo de hule sintético con recubrimiento de polietileno

Espesor: 0,16 mm



Temperatura máx. 70°C

Empacadas en **encogible** c/6 pzs

Precios por **pieza** Compra mínima de **6 piezas**

Polipropileno reforzado con **tela**

CÓDIGO	LONGITUD	ENCOGIBLE	CAJA	DISTRIB.	MAYOREO	LISTA
5695	10 m	6 PIEZAS	48 PIEZAS	\$17	\$25	\$40
5696	30 m			\$46	\$66	\$105
5697	50 m			\$71	\$103	\$163

**CINTAS MASKING TAPE 50 m**

Gran adherencia

Remoción limpia: 3 días

Uso interior

Espesor: 0,13 mm



Este producto también se encuentra en **NUEVO** Espere flyer de lanzamiento Pág. 72

Empacadas en **encogible** c/6 pzs

Precios por **pieza** Compra mínima de **6 piezas**

CÓDIGO	ANCHO	ENCOGIBLE	CAJA	DISTRIB.	MAYOREO	LISTA
5718	12 mm (1/2")	6 PIEZAS	96 PIEZAS	\$12	\$18	\$28
5719	18 mm (3/4")			\$17	\$25	\$40
5720	24 mm (1")			\$22	\$32	\$51
5721	36 mm (1 1/2")			\$34	\$49	\$77
5722	48 mm (2")			\$44	\$63	\$100

**CINTA DE MONTAJE, 5 m DOBLE CARA**

Ancho: 19 mm

Montaje permanentemente en la mayoría de las superficies

Uso interior

Cinta de espuma con **doble adhesivo**



Para instalaciones sin necesidad de clavar o atornillar

**PRECIO A LA BAJA**

Empacada en **blister**

CÓDIGO	CAJA	DISTRIB.	MAYOREO	LISTA	
5701	12	48	\$19	\$25	\$45

**CINTAS DELIMITADORAS**

PÁG. 84

**CINTA DE AMARRE**

PÁG. 51

**CINTA DE ALUMINIO 10 m**

Protegen y aíslan

Para reparaciones temporales en superficies metálicas

Para aparatos de calefacción y refrigeración

Adhesivo hot melt **NUEVO** Espere flyer de lanzamiento

Espesor: 0,085 mm

Uso interior y exterior Temperatura máx. 40°C



Empacadas en **encogible** c/6 pzs

Precios por **pieza** Compra mínima de **6 piezas**

CÓDIGO	ENCOGIBLE	CAJA	DISTRIB.	MAYOREO	LISTA
5700	6 PIEZAS	36 PZS.	\$41	\$55	\$98

**CINTAS NEGRAS ANTIDERRAPANTES, 5 m**

Para escaleras, pisos y rampas Resistentes al agua

CÓDIGO	ANCHO	CAJA	DISTRIB.	MAYOREO	LISTA
5747	25 mm (1")	6 PIEZAS	\$52	\$71	\$125
5748	50 mm (2")	36 PIEZAS	\$96	\$130	\$230

**CINTAS MULTI-USOS SELLA ROSCAS, 7 m**

Previenen fugas de gas o agua

Uso con: **GAS** **AGUA**



Empacadas en **encogible** c/10 pzs **PRECIO A LA BAJA** Precios por **pieza**

Compra mínima de **10 piezas**

CÓDIGO	ANCHO	CAJA	DISTRIB.	MAYOREO	LISTA
5716	1/2" (12,7 mm)	10 PAQ. C/10 PZS	\$2.50	\$3.30	\$6
5717	3/4" (9,5 mm)	100 PAQ. C/10 PZS	\$3.70	\$5	\$9

**CINTAS DE AISLAR LONGITUD: 18 m**

Ancho: 19 mm

Espesor: 0,15 mm

200% mayor elongación



Retardantes al fuego Cero absorción de humedad Este producto también se encuentra en **PRECIO A LA BAJA** Pág. 115

Empacadas en **encogible** c/10 pzs

Precios por **pieza** Compra mínima de **10 piezas**

CÓDIGO	COLOR	ENCOGIBLE	CAJA	DISTRIB.	MAYOREO	LISTA
5708	NEGRO	10 PIEZAS	240 PIEZAS	\$9.20	\$12.40	\$22
5760	ROJO			\$11	\$14	\$25
5761	AZUL			\$11	\$14	\$25
5762	VERDE			\$11	\$14	\$25
5763	BLANCO			\$11	\$14	\$25

**CINTAS DE AISLAR LONGITUD: 9 m**

Ancho: 19 mm

Espesor: 0,15 mm



200% mayor elongación Retardantes al fuego Cero absorción de humedad Este producto también se encuentra en **PRECIO A LA BAJA** Pág. 115

Empacadas en **encogible** c/10 pzs

Precios por **pieza** Compra mínima de **10 piezas**

CÓDIGO	COLOR	ENCOGIBLE	CAJA	DISTRIB.	MAYOREO	LISTA
5709	NEGRO	10 PIEZAS	250 PIEZAS	\$5.40	\$7.30	\$13
5693	ROJO			\$6.70	\$9	\$16
5691	AZUL			\$6.70	\$9	\$16
5694	VERDE			\$6.70	\$9	\$16
5692	BLANCO			\$6.70	\$9	\$16

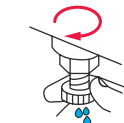
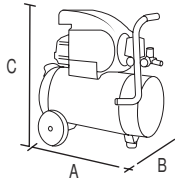

Válvula de drenado en la parte inferior para retirar agua acumulada

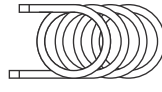

Para mangueras de: 1/4" (6,3 mm), 3/8" (9,5 mm) y 1/2" (12,7 mm)

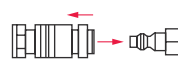

Conexiones de latón, salida de 1/4" NPT

Práctico manubrio para un transporte más sencillo

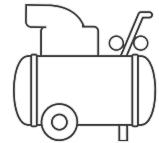

**KIT DE COMPRESOR 20 L CON MANGUERA Y PISTOLA PARA PINTAR**

**POTENCIA MÁX.: 2 1/2 Hp**  
**POTENCIA NOMINAL.: 1 1/2 Hp**

Flujo de aire:  
4,2 CFM @ 40 psi  
3,2 CFM @ 90 psi

Dimensiones:  
A: 64 cm  
B: 58 cm  
C: 53 cm



Vaso de 1 L



CORRIENTE MÁX.	12 A
TENSIÓN	127 V
FRECUENCIA	60 Hz
VELOCIDAD	3 450 rpm
PRESIÓN MÁX.	116 psi

Pistola de baja presión con flujo continuo 20 PSI

Manguera de PVC de 5 m, con conexiones de 1/4" NPT

Empacado en caja



CÓDIGO	CAPACIDAD	PIEZA	DISTRIB.	MAYOREO	LISTA
7945	20 L	1 PIEZA	\$2,667	\$3,600	\$6,380

**COMPRESOR LUBRICADO 40 L**  
**POTENCIA MÁX.: 3 Hp**  
**POTENCIA NOMINAL.: 2 Hp**

Flujo de aire:  
4,2 CFM @ 40 psi  
3,2 CFM @ 90 psi

Dimensiones:  
A: 64 cm  
B: 36 cm  
C: 64 cm



CORRIENTE MÁX.	12 A
TENSIÓN	127 V
FRECUENCIA	60 Hz
VELOCIDAD	3 450 rpm
PRESIÓN MÁX.	116 psi

Empacado en caja



CÓDIGO	CAPACIDAD	PIEZA	DISTRIB.	MAYOREO	LISTA
7937	40 L	1 PIEZA	\$2,845	\$3,841	\$6,807

**MANGUERA DE HULE PARA COMPRESOR USO RUDO**

Alta flexibilidad

Presión máxima:  
300 psi / 2 068 kPa

Manguera reforzada trenzada:  
3 capas

Excelente resistencia a aceite, grasas y a la abrasión



**NUEVO** Espere flyer de lanzamiento  
Diámetro: 3/8" (9,5 mm)  
Conexión: 1/4" NPT

CÓDIGO	LARGO	ATADO	PIEZA	DISTRIB.	MAYOREO	LISTA
7938	10 m	3	12	\$349	\$471	\$835
7939	15 m	3	12	\$460	\$621	\$1,100

**PISTOLA PARA SOPLETEAR**

Cuerda de 1/4" NPT

Cuerpo metálico



**NUEVO** Espere flyer de lanzamiento

**CONTENIDO**  
1 pistola de aire  
1 boquilla  
1 adaptador p/válvula

Empacada en blister

CÓDIGO	PIEZA	PIEZA	DISTRIB.	MAYOREO	LISTA
8736	6	36	\$51	\$68	\$121

**PISTOLA PARA SOPLETEAR C/5 BOQUILLAS**

Cuerda de 1/4" NPT

Cuerpo metálico



**NUEVO** Espere flyer de lanzamiento

**CONTENIDO**  
1 pistola de aire  
1 boquilla c/extensión de 4" (10 cm)  
1 boquilla c/extensión de 3" (8 cm)  
1 boquilla c/extensión de 2 1/4" (6 cm)  
1 boquilla s/extensión  
1 boquilla cónica c/cubierta plástica

Empacada en blister

CÓDIGO	PIEZA	PIEZA	DISTRIB.	MAYOREO	LISTA
7944	6	48	\$75	\$102	\$180

**CABEZA INFLADORA DE LLANTAS**

Conexión hembra  
Fabricada en latón para más duración

Cuerda de 1/4" NPT

**NUEVO**  
Espere flyer de lanzamiento



Empacada en blister



CÓDIGO	6	144	DISTRIB.	MAYOREO	LISTA
6699	6	144	\$36	\$48	\$85

**INFLADOR CABEZA DOBLE**

Cuerpo y conector de acero

Cabeza metálica

Conexión de 1/4" NPT

**NUEVO**  
Espere flyer de lanzamiento



Empacado en blister



CÓDIGO	6	48	DISTRIB.	MAYOREO	LISTA
8722	6	48	\$38	\$51	\$90

**PISTOLA PARA LIMPIEZA DE MOTORES**

Ideal para eliminar grasa y suciedad en motores

Boquilla de latón

Vaso de acero

Presión máxima: 90 psi  
**NUEVO**  
Espere flyer de lanzamiento

Conexión de 1/4" NPT

Varilla de 20 cm para lugares de difícil alcance

Cuerpo de aluminio



Empacada en caja



CÓDIGO	2	20	DISTRIB.	MAYOREO	LISTA
8734	2	20	\$167	\$226	\$400

**JUEGO DE COPLES Y CONECTORES RÁPIDOS, 5 PIEZAS**

Cuerda de 1/4" NPT

Fabricados en acero cromado

**NUEVO**  
Espere flyer de lanzamiento

**CONTENIDO**  
1 cople hembra  
3 conectores macho  
1 conector hembra



Empacado en blister



CÓDIGO	6	36	DISTRIB.	MAYOREO	LISTA
8138	6	36	\$63	\$85	\$150

**JUEGO DE COPLES Y CONECTORES RÁPIDOS, 4 PIEZAS**

Cuerda de 1/4" NPT

Fabricados en acero cromado

**NUEVO**  
Espere flyer de lanzamiento

**CONTENIDO**  
1 cople hembra  
1 cople macho  
1 conector hembra  
1 conector macho



Empacado en blister



CÓDIGO	6	48	DISTRIB.	MAYOREO	LISTA
8137	6	48	\$77	\$104	\$185

**CONECTOR RÁPIDO MACHO**

Cuerda de 1/4" NPT

**NUEVO**  
Espere flyer de lanzamiento



Fabricado en latón para más durabilidad



Empacados en blister



CÓDIGO	MATERIAL	6	144	DISTRIB.	MAYOREO	LISTA
8731	LATÓN	6	144	\$19	\$25	\$45
8733	ACERO CROMADO	6	144	\$11	\$15	\$27

**CONECTOR RÁPIDO HEMBRA**

Cuerda de 1/4" NPT

**NUEVO**  
Espere flyer de lanzamiento



Fabricado en latón para más durabilidad



Empacado en blister



CÓDIGO	MATERIAL	6	144	DISTRIB.	MAYOREO	LISTA
8730	LATÓN	6	144	\$19	\$25	\$45
8732	ACERO CROMADO	6	144	\$11	\$15	\$27

**COPLES RÁPIDOS DE LATÓN**

Cuerda de 1/4" NPT

Fabricado en latón para más durabilidad

**NUEVO**  
Espere flyer de lanzamiento

Con identificador de color



Empacado en blister



CÓDIGO	CONEXIÓN	6	36	DISTRIB.	MAYOREO	LISTA
8726	MACHO	6	36	\$55	\$74	\$132
8725	HEMBRA	6	36	\$55	\$74	\$132

**CLAVOS NEGROS PARA CONCRETO**  
BOLSA DE 1 kg



Empacados en bolsa con 1 kg



CÓDIGO	CALIBRE	LARGO		Precios por 1 kg			DISTRIB.	MAYOREO	LISTA
		PULG.	mm	CLAVOS X kg (APROX)	20 kg	\$			
6909	9	1"	25	390	20 kg	\$57	\$77	\$137	
6910		1 1/2"	38	270					
6911		2"	50	215					
6912		2 1/2"	65	170					
6913		3"	75	150					

**CLAVOS GALVANIZADOS PARA CONCRETO**  
BOLSA DE 1 kg



Empacados en bolsa con 1 kg



CÓDIGO	CALIBRE	LARGO		Precios por 1 kg			DISTRIB.	MAYOREO	LISTA
		PULG.	mm	CLAVOS X kg (APROX)	20 kg	\$			
6904	9	1"	25	390	20 kg	\$66	\$89	\$158	
6905		1 1/2"	38	270					
6906		2"	50	215					
6907		2 1/2"	65	170					
6908		3"	75	150					

**CORTADOR DE TUBO DE COBRE APERTURA DE 1 1/8"**

Cuchillas de acero SUJ-2

Corta



Con removedor de rebabas



Empacado en blister



CÓDIGO	DESCRIPCIÓN	6	36	DISTRIB.	MAYOREO	LISTA
7348	CORTADOR DE TUBO, 1 1/8"			\$88	\$118	\$201

**MINI CORTADOR DE TUBO DE COBRE APERTURA DE 5/8"**

Cuchillas de acero SUJ-2

Para lugares de difícil acceso

Corta



Empacado en blister



CÓDIGO	6	60	DISTRIB.	MAYOREO	LISTA
7347			\$74	\$100	\$170

**CORTADOR DE VIDRIO 1 CUCHILLA**

Cuchilla de carburo de tungsteno



Cortes a 100°

3 ranuras para corte



PRECIO A LA BAJA

Empacado en blister



CÓDIGO	12	96	DISTRIB.	MAYOREO	LISTA
7711			\$37	\$50	\$88

**CORTADOR DE TUBO DE COBRE APERTURA DE 1 1/4"**

Cuchillas de acero SUJ-2

Cuerpo más robusto

Corta



Con removedor de rebabas



Empacado en blister



CÓDIGO	6	36	DISTRIB.	MAYOREO	LISTA
7345			\$178	\$258	\$407

**CORTADOR DE TUBO DE PLÁSTICO APERTURA DE 1 5/8"**

Cuerpo de aluminio

Cuchilla de acero inoxidable

Sistema de matraca

Para cortes de PVC, CPVC, PP-R, PEX, POLY, PE y mangueras de goma

PRECIO A LA BAJA



Empacado en blister



**TUBERÍA DE PVC CPVC Y PPR**

PÁG. 156 164

CÓDIGO	4	24	DISTRIB.	MAYOREO	LISTA
7215			\$109	\$147	\$260

**CORTAPERROS PROFESIONALES ACERO AL CROMO MOLIBDENO**

**CORTAPERROS PROFESIONALES ACERO AL CROMO MOLIBDENO**

Mangos tubulares de acero

Con grip antiderrapante en los mangos para un mejor control

Sistema de palanca de 3 puntos que aumenta la presión hasta 50 veces

Cuchillas de acero al cromo molibdeno para mayor durabilidad

PRECIO A LA BAJA

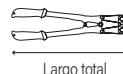

Largo total

Empacados en caja



CÓDIGO	LARGO TOTAL	CAPACIDAD MÁX. DE CORTE		8	DISTRIB.	MAYOREO	LISTA
		MATERIALES SUAVES	MATERIALES DUROS				
7435	18"	3/8"	1/4"	8	\$233	\$314	\$557
7436	24"	7/16"	5/16"	6	\$342	\$462	\$818
7438	30"	1/2"	3/8"	4	\$473	\$639	\$1,132
7437	36"	9/16"	7/16"	4	\$601	\$811	\$1,438

**REFERENCIA DE MATERIALES SUAVES**

**REFERENCIA DE MATERIALES DUROS**



Alambre

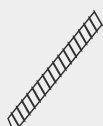

Varillas



Metales no ferrosos



Pernos

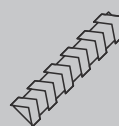

Varillas reforzadas



Cadenas



Acero

## NAVAJA DE 18 mm



Navajas de acero **SK5**  
de alta resistencia a la corrosión  
(Excepto 5897)

Largo: 6" (15 cm)

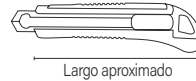

CUTTER  
**ALMA METÁLICA**  
GRIP ANTIDERRAPANTE



Cambio  
automático  
de navaja

Compartimento  
para guardar  
las navajas

CÓDIGO	12	144	DISTRIB.	MAYOREO	LISTA
8739			\$44	\$59	\$101



Empacado  
en blister



CUTTER  
**PLÁSTICO**  
ALMA METÁLICA



Compartimento  
para guardar  
las navajas

PRECIO A LA  
**BAJA**

CÓDIGO	12	144	DISTRIB.	MAYOREO	LISTA
5904			\$23	\$32	\$56



Empacado  
en blister



CUTTER  
**PLÁSTICO**  
USO PESADO



Cuerpo más  
robusto

PRECIO A LA  
**BAJA**

CÓDIGO	12	288	DISTRIB.	MAYOREO	LISTA
5902			\$16	\$21	\$38



Empacado  
en blister



CUTTER  
**PLÁSTICO**  
LIGERO



Navaja de acero  
al carbono

Seguro de  
bloqueo

CÓDIGO	12	576	DISTRIB.	MAYOREO	LISTA
5897			\$8	\$11	\$18



Empacado  
en bolsa



keer.

## NAVAJA DE 9 mm



Cuchillas de acero **SK5**  
de alta resistencia a la corrosión  
(Excepto 5896)

Largo: 5" (13 cm)

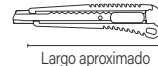

CUTTER  
**ALMA METÁLICA**  
GRIP ANTIDERRAPANTE



Cambio  
automático  
de navaja

Compartimento  
para guardar  
las navajas

CÓDIGO	12	144	DISTRIB.	MAYOREO	LISTA
8740			\$35	\$48	\$81



Empacado  
en blister



CUTTER  
**PLÁSTICO**  
ALMA METÁLICA



Compartimento  
para guardar  
las navajas

CÓDIGO	12	144	DISTRIB.	MAYOREO	LISTA
5903			\$16	\$24	\$37



Empacado  
en blister



CUTTER  
**PLÁSTICO**  
USO PESADO



Seguro de  
bloqueo

CÓDIGO	12	576	DISTRIB.	MAYOREO	LISTA
5901			\$11	\$14	\$24



Empacado  
en blister



CUTTER  
**PLÁSTICO**  
LIGERO



Navaja de acero  
al carbono

Seguro de  
bloqueo

CÓDIGO	24	576	DISTRIB.	MAYOREO	LISTA
5896			\$5	\$6	\$10



Empacado  
en bolsa



keer.

NAVAJAS  
DE REPUESTO, 9 y 18 mm  
PARA CUTTER



Incluyen  
10 navajas



CÓDIGO	ANCHO	6	576	DISTRIB.	MAYOREO	LISTA
5906	9 mm			\$12	\$16	\$28
5907	18 mm		288	\$17	\$23	\$41



Empacado  
en blister



PRECIO A LA  
**BAJA**

 <p>Navaja auto-retráctil</p> <p>Mecanismo de seguridad</p> <p>Empacada en blister</p>	 <p>Navajas de acero SK5 de alta resistencia a la corrosión</p> <p><b>NAVAJA MULTIUSOS DE SEGURIDAD</b> CUERPO DE ALUMINIO</p> <p>1 navaja incluida</p> <p><b>CÓDIGO</b> 5905</p>	 <p>1 navaja incluida</p> <p><b>NAVAJA DE 19 mm</b></p> <p>Largo: 6" (15 cm)</p> <p><b>CÓDIGO</b> 6</p>	 <p>Diseño ergonómico</p> <p><b>CÓDIGO</b> 144</p>	<p>DISTRIB. MAYOREO LISTA</p> <p>\$40 \$54 \$92</p>
 <p>Mecanismo de seguridad</p> <p>Empacada en tarjeta</p>	<p><b>NAVAJA MULTIUSOS DE SEGURIDAD</b> CUERPO METÁLICO LIGERO</p> <p>4 navajas incluidas</p> <p>3 posiciones de cuchilla</p> <p><b>CÓDIGO</b> 5910</p>	<p>3 posiciones de cuchilla</p> <p><b>CÓDIGO</b> 6</p>	<p>Diseño ergonómico</p> <p>Largo: 6" (15 cm)</p> <p><b>CÓDIGO</b> 72</p>	<p>DISTRIB. MAYOREO LISTA</p> <p>\$37 \$50 \$88</p> <p>PRECIO A LA BAJA</p>
 <p>Mecanismo de seguridad</p> <p>Empacada en blister</p>	<p><b>NAVAJA MULTIUSOS DE SEGURIDAD</b> CUERPO DE PLÁSTICO</p> <p>1 navaja incluida</p> <p><b>CÓDIGO</b> 5900</p>	<p>1 navaja incluida</p> <p><b>CÓDIGO</b> 6</p>	<p>Mango ergonómico</p> <p>Largo: 5 8/16" (14 cm)</p> <p><b>CÓDIGO</b> 192</p>	<p>DISTRIB. MAYOREO LISTA</p> <p>\$21 \$30 \$48</p>
 <p>Estuche incluido</p> <p>Empacadas en blister</p>	<p><b>CUCHILLAS DE REPUESTO, 19 mm</b> PARA NAVAJA MULTIUSOS</p> <p><b>CÓDIGO</b> 5908</p>	<p>19 mm</p> <p><b>CÓDIGO</b> 6</p>	<p>Incluyen 10 navajas</p> <p><b>CÓDIGO</b> 48</p>	<p>DISTRIB. MAYOREO LISTA</p> <p>\$18 \$24 \$42</p> <p>PRECIO A LA BAJA</p>

 <p>Uso en linóleo, vinil, alfombra, etc</p> <p>Empacado en tarjeta</p>	<p><b>CUCHILLO PARA LINÓLEO</b> 7 1/2" (190 mm)</p> <p>Punta en gancho para cortar y jalar</p> <p><b>CÓDIGO</b> 7934</p>	<p>Punta en gancho para cortar y jalar</p> <p>Acabado pavonado de mayor resistencia a la corrosión</p> <p><b>CÓDIGO</b> 12</p>	<p>Mango ergonómico</p> <p><b>CÓDIGO</b> 72</p>	<p>DISTRIB. MAYOREO LISTA</p> <p>\$39 \$52 \$93</p> <p>PRECIO A LA BAJA</p>
--	--	--	---	---

<p>Hoja a lo largo del mango para mayor resistencia</p>  <p>Empacado en tarjeta</p>	<p><b>CUCHILLO PARA LINÓLEO</b> 7" (177 mm)</p> <p>Punta en gancho para cortar y jalar</p> <p><b>CÓDIGO</b> 7935</p>	<p>Punta en gancho para cortar y jalar</p> <p>Hoja de acero inoxidable</p> <p><b>CÓDIGO</b> 12</p>	<p>Uso en linóleo, vinil, alfombra, etc</p> <p><b>CÓDIGO</b> 72</p>	<p>DISTRIB. MAYOREO LISTA</p> <p>\$32 \$43 \$77</p> <p>PRECIO A LA BAJA</p>
--	--	--	---	---

<p>Hoja a lo largo del mango para mayor resistencia</p>  <p>Empacado en tarjeta</p>	<p><b>CUCHILLO PARA ELECTRICISTA</b> 7 1/2" (190 mm)</p> <p>Ideal para cortar y pelar cable</p> <p><b>CÓDIGO</b> 7936</p>	<p>Ideal para cortar y pelar cable</p> <p>Hoja de acero inoxidable</p> <p><b>CÓDIGO</b> 12</p>	<p>Para remover masilla vieja en ventanas</p> <p><b>CÓDIGO</b> 72</p>	<p>DISTRIB. MAYOREO LISTA</p> <p>\$31 \$42 \$74</p> <p>PRECIO A LA BAJA</p>
--	---	--	---	---

**CUCARAS PARA ALBAÑIL ELECTRO-SOLDADAS**

Hoja tratada térmicamente

Mayor resistencia en la unión

Acero templado de mayor resistencia al desgaste

**PRECIO A LA BAJA**

\*Nueva imagen próximamente

Medida

CÓDIGO	MEDIDA	6	60	DISTRIB.	MAYOREO	LISTA
7246	6" (152 mm)			\$34	\$46	\$81
7247	8" (203 mm)			\$41	\$56	\$99
7244	9" (228 mm)	6	60	\$46	\$62	\$109
7245	10" (254 mm)			\$48	\$65	\$116

**AFILADOR DE CUCHILLOS**

Muelas de carburo de tungsteno

**NUEVO**  
Espere flyer de lanzamiento

Cuerpo de ABS

Para cuchillos de hoja lisa

Base con ventosa para fijar a una superficie

Empacado en blister

CÓDIGO	6	24	DISTRIB.	MAYOREO	LISTA
7833	6	24	\$66	\$89	\$158

**JUEGO DE 8 DADOS std y mm**

Acero al carbono



Acabado cromado

8112 (std)	8111 (mm)
1/2"	13 mm
9/16"	14 mm
5/8"	15 mm
11/16"	18 mm
3/4"	19 mm
13/16"	20 mm
7/8"	21 mm
15/16"	22 mm

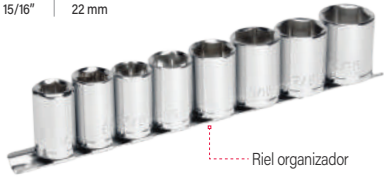

Riel organizador

Cuadro **1/2"**

Empacados en blister

CÓDIGO	MEDIDA			DISTRIB.	MAYOREO	LISTA
8112	std			\$167	\$226	\$400
8111	mm	6	36			

**JUEGO DE 9 DADOS std y mm**

Acero al carbono



Acabado cromado

8114 (std)	8113 (mm)
3/8"	10 mm
7/16"	11 mm
1/2"	12 mm
9/16"	13 mm
5/8"	14 mm
11/16"	15 mm
3/4"	16 mm
13/16"	17 mm
7/8"	19 mm



Riel organizador

Cuadro **3/8"** **PRECIO A LA BAJA**

Empacados en blister

CÓDIGO	MEDIDA			DISTRIB.	MAYOREO	LISTA
8114	std			\$117	\$158	\$280
8113	mm	6	36	\$99	\$134	\$238

**MATRACAS DE LIBERACIÓN RÁPIDA CABEZA DE PERA**



Botón de liberación rápida



Mango moleteado antideslizante



Acabado cromado

CÓDIGO	CUADRO	LARGO			DISTRIB.	MAYOREO	LISTA
8778	3/8" (9,5 mm)	7 1/2" (19 cm)			\$146	\$197	\$349
8779	1/2" (12,7 mm)	9" (23 cm)	6	36	\$161	\$217	\$384



Cuadro **3/8"**

Sistema de engrane de 72 dientes



Cuadro **1/2"**

Sistema de engrane de 24 dientes

Empacada en tarjeta

**MATRACAS DE LIBERACIÓN RÁPIDA CABEZA REDONDA**



Botón de liberación rápida



Mango moleteado antideslizante



Acabado cromado

CÓDIGO	CUADRO	LARGO			DISTRIB.	MAYOREO	LISTA
8776	3/8" (9,5 mm)	7 1/2" (19 cm)			\$63	\$85	\$151
8777	1/2" (12,7 mm)	9" (23 cm)	6	36	\$91	\$122	\$217



Cuadro **3/8"**

Sistema de engrane de 41 dientes



Cuadro **1/2"**

Sistema de engrane de 45 dientes

Empacada en tarjeta

**JUEGO DE HERRAMIENTA PARA MECÁNICO 39 PIEZAS**

Matraca de liberación rápida con sistema de engrane de 39 dientes

Dados de acero al carbono cromados



Mango moleteado antideslizante



Estuche organizador de plástico

Cuadro **1/4"** **3/8"**

**PRECIO A LA BAJA**

**CONTENIDO**

- 24 dados (6 puntas) de 1/4"
- 12 std 12 mm
- 5/32" - 1/2" 4 - 13 mm
- 6 dados (6 puntas) de 3/8"
- 3 std 3 mm
- 7/16" - 5/8" 12 - 15 mm
- 3 dados (6 puntas) de 1/4"
- 1 std 1/4" - 3/8"
- 1 dado p/bujías de 5/8"
- 1 matraca de 3/8"
- 1 adaptador de 3/8" a 1/4"
- 1 extensión de 3/8" X 3"
- 1 disco p/matraca de 3/8"
- 1 desarmador de 1/4"



Empacado en estuche plástico

CÓDIGO			DISTRIB.	MAYOREO	LISTA
8115			\$154	\$208	\$368
	3	12			

**JUEGO DE MATRACA CON 16 DADOS 25 PIEZAS**

Matraca de liberación rápida con sistema de engrane de 39 dientes

Dados de acero al carbono cromados



Mango moleteado antideslizante



Cuadro **1/4"** **3/8"**

**PRECIO A LA BAJA**

**CONTENIDO**

- 4 dados (6 puntas) de 1/4"
- 4 std 4 mm
- 1/4" - 11/32" 8 - 11 mm
- 4 dados (6 puntas) de 3/8"
- 4 std 4 mm
- 3/8" - 5/8" 12 - 15 mm
- 1 matraca de 3/8"
- 1 adaptador de 3/8" a 1/4"
- 1 extensión de 3/8" X 3"
- 1 disco p/matraca de 3/8"
- 1 desarmador de 1/4"



Empacado en blister

CÓDIGO			DISTRIB.	MAYOREO	LISTA
8110			\$167	\$225	\$399
	6	24			

**JUEGO DE 3 ADAPTADORES PARA DADOS**

Fabricados en acero al cromo vanadio

Uso industrial



Para uso con máquinas eléctricas

**1/4"** Zanco hexagonal  
Largo de 2 3/4" (70 mm)



Cuadro **1/2"**



**3/8"**



**1/4"**

Empacado en blister

CÓDIGO			DISTRIB.	MAYOREO	LISTA
8116			\$44	\$59	\$105
	6	72			

**JUEGO DE 5 DADOS MAGNÉTICOS MEDIDA STANDARD**

Medida: 3/8" (9,5 mm)

Fabricados en acero al cromo vanadio



Para uso con máquinas eléctricas

Dados (6 puntas)  
**1/4"** Zanco hexagonal  
Largo de 2 1/2" (65 mm)



**NUEVO ROTOMARTILLO INALÁMBRICO**



PÁG. 68

Empacado en blister

CÓDIGO			DISTRIB.	MAYOREO	LISTA
8136			\$45	\$61	\$108
	6	72			

**JUEGO DE 2 DESARMADORES MANGO SÓLIDO DE PVC**

Barra redonda de acero al carbono

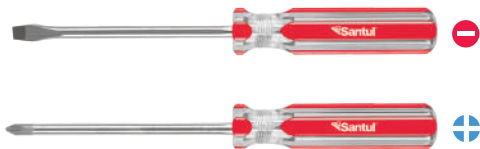

PRECIO A LA BAJA

**JUEGO DE 6 DESARMADORES MANGO SÓLIDO DE PVC**

Barra redonda de acero al carbono

Organizador incluido

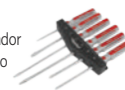

PRECIO A LA BAJA

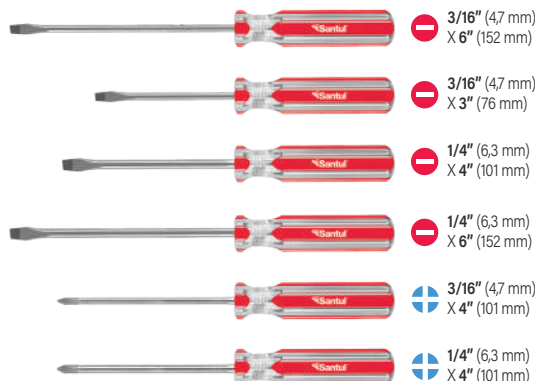

Empacado en blister

CÓDIGO	MEDIDAS			DISTRIB.	MAYOREO	LISTA
8715	3/16" X 4" (4,7 X 101 mm)			\$31	\$42	\$74
8716	1/4" X 4" (6,3 X 101 mm)	6	72	\$33	\$45	\$79

Empacado en blister

CÓDIGO			DISTRIB.	MAYOREO	LISTA
8712			\$87	\$118	\$209

**DESARMADORES PLANOS MANGO SÓLIDO DE PVC**

Puntas magnetizadas

PRECIO A LA BAJA



Barra redonda de acero al carbono

CÓDIGO	DIÁMETRO	LARGO			DISTRIB.	MAYOREO	LISTA
6660	3/16" (4,7 mm)	4" (101 mm)			\$14	\$19	\$33
6661		6" (152 mm)			\$15	\$20	\$36
6662	4" (101 mm)	4" (101 mm)	6	96	\$17	\$23	\$41
6663	1/4" (6,3 mm)	6" (152 mm)			\$18	\$24	\$43
6664	5/16" (7,9 mm)	6" (152 mm)			\$32	\$43	\$76

Empacados en tarjeta

**DESARMADORES DE CRUZ MANGO SÓLIDO DE PVC**

Puntas magnetizadas

PRECIO A LA BAJA



Barra redonda de acero al carbono

CÓDIGO	DIÁMETRO	LARGO			DISTRIB.	MAYOREO	LISTA
6665	3/16" (4,7 mm)	4" (101 mm)			\$15	\$20	\$36
6666		6" (152 mm)			\$16	\$21	\$38
6667	4" (101 mm)	4" (101 mm)	6	96	\$17	\$23	\$41
6668	1/4" (6,3 mm)	6" (152 mm)			\$18	\$24	\$43
6669	5/16" (7,9 mm)	6" (152 mm)			\$32	\$43	\$76

Empacados en tarjeta

**JUEGO DE 2 DESARMADORES MANGO SÓLIDO DE PVC**

Barra redonda de acero al carbono

Puntas magnetizadas

PRECIO A LA BAJA

**JUEGO DE 6 DESARMADORES MANGO SÓLIDO DE PVC**

Puntas magnetizadas

PRECIO A LA BAJA

Barra redonda de acero al carbono



Empacado en blister

CÓDIGO			DISTRIB.	MAYOREO	LISTA
6671			\$37	\$50	\$89

Empacado en tarjeta

CÓDIGO			DISTRIB.	MAYOREO	LISTA
6670			\$117	\$159	\$281

**DESARMADORES PLANOS**  
**MANGO ANTIDERRAPANTE**

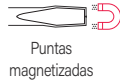

Barra redonda de acero al carbono

CÓDIGO	DIÁMETRO	LARGO			DISTRIB.	MAYOREO	LISTA
6950	3/16" (4,7 mm)	3" (76 mm)	6	96	\$15	\$21	\$37
7361		4" (101 mm)			\$17	\$23	\$40
6952		6" (152 mm)			\$18	\$25	\$44
6954		8" (203 mm)			\$20	\$28	\$49
7092		4" (101 mm)			\$20	\$27	\$48
7093		6" (152 mm)			\$22	\$30	\$53
6956	1/4" (6,3 mm)	6" (152 mm)	6	96	\$25	\$34	\$61
7097		8" (203 mm)			\$30	\$41	\$72



PRECIO A LA BAJA **keer.**

**DESARMADORES DE CRUZ**  
**MANGO ANTIDERRAPANTE**

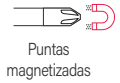

Barra redonda de acero al carbono

CÓDIGO	DIÁMETRO	LARGO			DISTRIB.	MAYOREO	LISTA
7167	3/16" (4,7 mm)	3" (76 mm)	6	96	\$16	\$21	\$38
7101		4" (101 mm)			\$17	\$23	\$41
7128		6" (152 mm)			\$18	\$24	\$43
7125		8" (203 mm)			\$19	\$26	\$47
7102	1/4" (6,3 mm)	4" (101 mm)	6	96	\$20	\$27	\$48
6990		6" (152 mm)			\$22	\$30	\$53
6991		8" (203 mm)			\$25	\$34	\$60
7198	5/16" (7,9 mm)	6" (152 mm)	6	96	\$31	\$42	\$75



PRECIO A LA BAJA **keer.**

**DESARMADORES CABINET**  
**MANGO ANTIDERRAPANTE**



Barra redonda de acero al carbono

CÓDIGO	DIÁMETRO	LARGO			DISTRIB.	MAYOREO	LISTA
7129	1/8" (3,1 mm)	4" (101 mm)	6	96	\$14	\$19	\$33
6995		6" (152 mm)			\$15	\$21	\$37
6996		8" (203 mm)			\$16	\$22	\$39
7090	3/16" (4,7 mm)	4" (101 mm)	6	96	\$18	\$24	\$42
6997		6" (152 mm)			\$19	\$26	\$47
6998		8" (203 mm)			\$20	\$27	\$48



PRECIO A LA BAJA **keer.**

**JUEGO DE 6 DESARMADORES**  
**MANGO ANTIDERRAPANTE**



Barra redonda de acero al carbono

- 3/16" (4,7 mm) X 6" (152 mm)
- 3/16" (4,7 mm) X 3" (76 mm)
- 1/4" (6,3 mm) X 4" (101 mm)
- 1/4" (6,3 mm) X 6" (152 mm)
- 3/16" (4,7 mm) X 4" (101 mm)
- 1/4" (6,3 mm) X 4" (101 mm)

PRECIO A LA BAJA **keer.**



**JUEGO DE 2 DESARMADORES**  
**MANGO ANTIDERRAPANTE**



Barra redonda de acero al carbono

- 1/4" (6,3 mm) X 4" (101 mm)
- 1/4" (6,3 mm) X 4" (101 mm)

PRECIO A LA BAJA **keer.**



CÓDIGO			DISTRIB.	MAYOREO	LISTA
6999	6	36	\$111	\$150	\$265

CÓDIGO			DISTRIB.	MAYOREO	LISTA
6672	6	96	\$37	\$50	\$88

**JUEGO DE 2 DESARMADORES DE GOLPE**

Barra redonda de acero al cromo vanadio

Mango antiderrapante

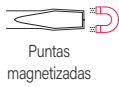

Casquillo de acero

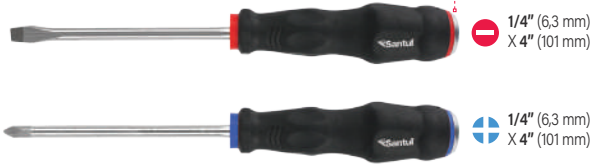

Empacado en tarjeta

CÓDIGO	6	36	DISTRIB.	MAYOREO	LISTA
6595	6	36	\$72	\$97	\$172

**JUEGO DE 7 DESARMADORES DE GOLPE**

Barra cuadrada que maximiza el torque con llaves



Barra de acero al carbono

Mango de acetato

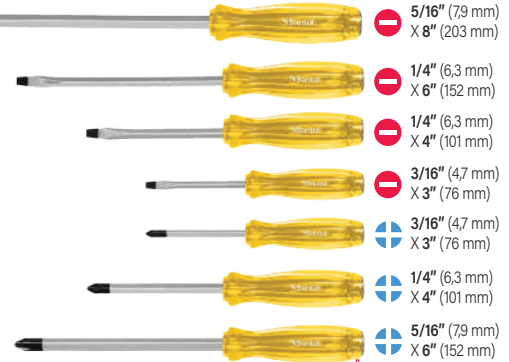

Casquillo de acero

Empacado en blister

CÓDIGO	6	24	DISTRIB.	MAYOREO	LISTA
8711	6	24	\$137	\$185	\$328

**DESARMADOR PARA JOYERO CON 30 PUNTAS**

Para electrónica y trabajos de precisión

**PRECIO A LA BAJA**

- PUNTAS**
- 4 De cruz: PH00 a PH2
  - 6 Planas: 5/32"-1/16"
  - 8 Torx: T4-T20
  - 5 Hex. std.: 1/16"-5/32"
  - 2 Hex. mm: 0,35, 0,5 mm
  - 1 Circular: 0,35 mm
  - 1 Triangular: 1/8"
  - 1 Trwing: 1/8"
  - 1 Spanner: 7/64"
  - 1 Estrella: 5/64"

Puntas de acero cromo vanadio

Mango ergonómico antiderrapante

Incluye pinzas para miniatura



Empacado en blister

CÓDIGO	6	36	DISTRIB.	MAYOREO	LISTA
8095	6	36	\$109	\$147	\$260

**JUEGO DE 2 DESARMADORES DE BOLSILLO**

Barra redonda de acero al carbono

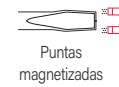

**PRECIO A LA BAJA**



Clip tipo pluma

Empacado en blister

CÓDIGO	12	72	DISTRIB.	MAYOREO	LISTA
7112	12	72	\$19	\$25	\$45

**JUEGO DE 2 DESARMADORES TIPO TROMPO**

Barra redonda de acero al carbono

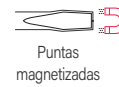

**PRECIO A LA BAJA**

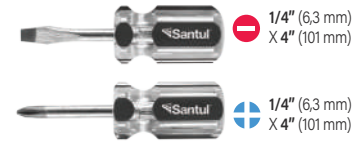

Empacado en tarjeta

CÓDIGO	12	240	DISTRIB.	MAYOREO	LISTA
8602	12	240	\$25	\$33	\$59

**JUEGO DE 6 DESARMADORES PARA JOYERO MANGO ANTIDERRAPANTE**

- PUNTAS**
- 2 De cruz: PH0 a PH1
  - 4 Planas: 14 mm - 3 mm

Para electrónica y trabajos de precisión

Cabeza giratoria



Empacado en blister

CÓDIGO	6	36	DISTRIB.	MAYOREO	LISTA
8094	6	36	\$56	\$76	\$134

**JUEGO DE 6 DESARMADORES PARA JOYERO MANGO METÁLICO**

- PUNTAS**
- 3 De cruz: PH4 a PH6
  - 3 Planas: 1/32" - 5/64"

Para electrónica y trabajos de precisión

Cabeza giratoria



Empacado en blister

CÓDIGO	6	36	DISTRIB.	MAYOREO	LISTA
7113	6	36	\$26	\$38	\$60

**DIABLITO DE ACERO TUBULAR CAPACIDAD DE CARGA: 50 KG**



Llantas y base plegables en un solo paso

Cuerpo y base de acero



CÓDIGO	4 PIEZAS	DISTRIB.	MAYOREO	LISTA
8787	4 PIEZAS	\$502	\$677	\$1,200

**DIABLITO ALUMINIO Y ACERO CAPACIDAD DE CARGA: 50 KG**



Llantas y base plegables en un solo paso

Cuerpo de aluminio y base de acero



CÓDIGO	4 PIEZAS	DISTRIB.	MAYOREO	LISTA
8786	4 PIEZAS	\$585	\$790	\$1,400

**DISCOS LAMINADOS**  
**Ø 4 1/2" (115 mm)**

**RESPALDO DE FIBRA DE VIDRIO**

Para superficies metálicas, rectificado de soldadura, desbaste y limpieza



Acabado uniforme y semipulido

Velocidad máx. **13 300 rpm**

Precios por **pieza** Compra mínima de **5 piezas**

CÓDIGO	GRANO			DISTRIB.	MAYOREO	LISTA
9765	40			\$22	\$29	\$52
9766	60	5 ENCORGIBLES	40 ENCORGIBLES	\$22	\$29	\$52
9767	80			\$22	\$29	\$52



Fabricados con lija de zirconia

**NUEVO**  
Espere flyer de lanzamiento



Respaldo de fibra de vidrio que proporciona mayor flexibilidad

**DISCOS ABRASIVOS**  
**Ø 4 1/2" (115 mm)**

**CORTE EXTRA FINO DE METAL**

Fabricados en óxido de aluminio



Precios por **pieza** Compra mínima de **10 piezas**

CÓDIGO	ESPESOR	VELOCIDAD MÁX.			DISTRIB.	MAYOREO	LISTA
9774	1 mm	13 200 rpm			\$7	\$9	\$16
8008	1,2 mm	13 300 rpm	5 ENCORGIBLES	40 ENCORGIBLES	\$7	\$9	\$16
8009	1,6 mm				\$8	\$11	\$18



Mod. 9774 **NUEVO**  
Espere flyer de lanzamiento



**ESMERILADORAS ANGULARES**



PÁG. 65

**DISCOS ABRASIVOS**  
**CORTE DE PIEDRA**

Fabricados en carburo de silicio



Precios por **pieza** Compra mínima de **5 piezas**

CÓDIGO	Ø	ESPESOR	VELOCIDAD MÁX.			DISTRIB.	MAYOREO	LISTA
7981	7" (177 mm)	3,2 mm	8 800 rpm			\$15	\$20	\$36
7984	9" (228 mm)		6 700 rpm	5 ENCORGIBLES	20 ENCORGIBLES	\$18	\$24	\$42



**PRECIO A LA BAJA**



**EQUIPO DE SEGURIDAD**



PÁG. 85

**JUEGO PARA CORTE Y LIJADO**  
**6 PIEZAS**

Discos abrasivos y de lija fabricados en óxido de aluminio



**CONTENIDO**  
3 discos abrasivos para corte de metal (Vel. máx. 13 300 rpm)  
2 discos de lija para metal (Vel. máx. 18 500 rpm)  
1 disco plástico para respaldo



Discos abrasivos Tipo 27



CÓDIGO			DISTRIB.	MAYOREO	LISTA
8066	6	36	\$70	\$102	\$161



**DISCOS DE DIAMANTE**  
**RIN CONTINUO**  
**ACABADO FINO**

Cortes limpios, sin despostillar



Incluyen reductores de 7/8" (22 mm) a 5/8" (15 mm)



Empacados en blister

**NUEVO**  
Espere flyer de lanzamiento

CÓDIGO	Ø	ESPESOR	SECCIÓN ABRASIVA	VELOCIDAD MÁX.			DISTRIB.	MAYOREO	LISTA
8001	4" (101 mm)	1,8 mm	5 mm	14 500 RPM			\$46	\$67	\$106
9770	4 1/2" (115 mm)	1,9 mm	5 mm	13 300 RPM	12	144	\$50	\$68	\$120
8002	7" (177 mm)	2,1 mm	5 mm	8 400 RPM		72	\$108	\$157	\$248



**DISCO DE DIAMANTE**  
**RIN TURBO**  
**USO GENERAL**

Sistema de enfriamiento y reducción de ruido



Incluyen reductores de 7/8" (22 mm) a 5/8" (15 mm)



Empacados en blister

**NUEVO**  
Espere flyer de lanzamiento

Sección abrasiva: 7 mm

CÓDIGO			DISTRIB.	MAYOREO	LISTA
9769	12	144	\$50	\$68	\$120



Velocidad máx. **13 300 rpm**



**DISCO DE DIAMANTE**  
**RIN SEGMENTADO**  
**CORTES RÁPIDOS**

Alto rendimiento a máxima velocidad



Incluyen reductores de 7/8" (22 mm) a 5/8" (15 mm)



Empacados en blister

**NUEVO**  
Espere flyer de lanzamiento

Sección abrasiva: 8 mm

CÓDIGO			DISTRIB.	MAYOREO	LISTA
9768	12	144	\$50	\$68	\$120



Velocidad máx. **13 300 rpm**

**SIERRA CIRCULAR**



PÁG. 66



**DISCOS SIERRA (CIRCULAR) PARA MADERA**

Dientes de carburo de tungsteno

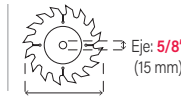

Biselado alterno, un diente hacia la izquierda y otro hacia la derecha

Empacados en blister

CÓDIGO	Ø	DIENTES	VELOCIDAD MÁX.	Empaque		DISTRIB.	MAYOREO	LISTA
7713		16	8 300 RPM	3	12	\$87	\$125	\$198
7714	7 1/4"	20	8 300 RPM			\$91	\$132	\$208
7715	(184 mm)	24	8 000 RPM			\$95	\$138	\$217
7716		40	8 000 RPM			\$109	\$158	\$250
7717	8 1/4" (209 mm)	40	7 500 RPM			\$122	\$176	\$279

**ESMERIL DE BANCO**



PÁG. 64

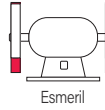

**RUEDA ABRASIVA (PIEDRA) PARA ESMERIL ÓXIDO DE ALUMINIO**

Para desbaste y afilado de metales ferrosos

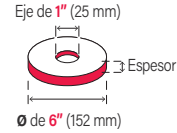

7822 y 7823  
PRECIO A LA BAJA

Empacadas en caja

CÓDIGO	Ø	ESPESOR	GRANO	EJE	VELOCIDAD MÁX.	Empaque		DISTRIB.	MAYOREO	LISTA
7820	5" (127 mm)		36	1/2" (13 mm)	5 400 rpm	6	24	\$52	\$76	\$120
7822		3/4"	36					\$63	\$85	\$150
7823	6"	(19 mm)	60	1"	4 500 rpm			\$63	\$85	\$150
7824	(152 mm)		36	(25 mm)				\$76	\$110	\$174
7825		1" (25 mm)	60					\$76	\$110	\$174

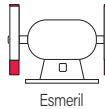

**RUEDAS ABRASIVAS (PIEDRAS) PARA ESMERIL, 6" (152 mm) CARBURO DE SILICIO**

Para desbaste y afilado de herramientas de carburo de tungsteno

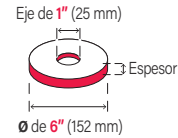

PRECIO A LA BAJA  
Velocidad máx. 4 500 rpm

Empacadas en caja

CÓDIGO	ESPESOR	GRANO	Empaque		DISTRIB.	MAYOREO	LISTA
7826	3/4" (19 mm)	36	6	24	\$105	\$141	\$250
7828	1" (25 mm)	60			\$118	\$159	\$282



Fundidos en hierro dúctil

Cuerpo robusto

**DOBLADOR DE TUBO CONDUIT DE HIERRO DÚCTIL**

Pedal ancho antiderrapante para una mayor estabilidad

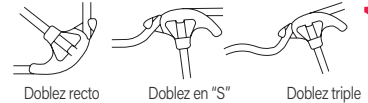

Ángulo de doblez: desde 10° hasta 90°



CÓDIGO	Ø TUBO	Ø MANERAL	Empaque		DISTRIB.	MAYOREO	LISTA
7948	1" (25 mm)	35 mm	6		\$390	\$566	\$894

**ENGRAPADORA TIPO PISTOLA USO PESADO, TIPO 50**

Incluye 200 grapas de 5/16" (8 mm)



Fácil recarga  
Para grapas de 0,6 mm

Empacada en blister

CÓDIGO	Empaque	DISTRIB.	MAYOREO	LISTA
7972	3	24	\$211	\$308 \$484

**ENGRAPADORAS TIPO PISTOLA USO LIGERO**

Seguro de gatillo Fácil recarga



Para grapas de 0,5 mm

Empacadas en blister

CÓDIGO	TIPO	GRAPAS INCLUIDAS	Empaque		DISTRIB.	MAYOREO	LISTA
7970	19	100 DE 5/16" (8 mm)	6		\$148	\$214	\$338
7971	21	200 DE 5/16" (8 mm)		24	\$187	\$271	\$429

**GRAPAS ESPESOR DE 0,6 mm USO PESADO**

Corona (B): 10,7 mm

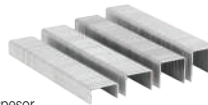

8088 PRECIO A LA BAJA  
Empacadas en caja c/1 000 grapas

CÓDIGO	LARGO (A)	MOD. COMPATIBLE	Empaque		DISTRIB.	MAYOREO	LISTA
8088	1/4" (6,3 mm)		5 CAJAS	40 CAJAS	\$13	\$18	\$32
8089	5/16" (8 mm)	7972			\$16	\$23	\$36
8090	3/8" (9,5 mm)				\$17	\$25	\$40
8091	1/2" (13 mm)				\$19	\$28	\$45

**GRAPAS ESPESOR DE 0,5 mm USO LIGERO**

Corona (B): 11,3 mm



Empacadas en caja c/1 000 grapas

CÓDIGO	LARGO (A)	MOD. COMPATIBLE	Empaque		DISTRIB.	MAYOREO	LISTA
8092	1/4" (6,3 mm)		20 CAJAS	120 CAJAS	\$15	\$21	\$35
8093	5/16" (8 mm)	7970, 7971			\$16	\$23	\$36

**ESCOBAS PLÁSTICAS PARA JARDÍN RECTAS**

Cabeza de polipropileno de máxima resistencia a la deformación

Ultra reforzada

Mango de: 120 cm

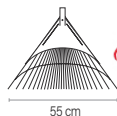

CÓDIGO	DIENTES	ATADO	DISTRIB.	MAYOREO	LISTA
8173	FLEXIBLES	12	\$76	\$111	\$175
7582	RÍGIDOS		\$78	\$114	\$179

**ESCOBA METÁLICA PARA JARDÍN RECTA**

Cabeza metálica calibre 19

Dientes tratados térmicamente

Mango de: 120 cm

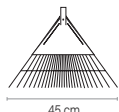

CÓDIGO	ATADO	DISTRIB.	MAYOREO	LISTA
7561	25	\$105	\$142	\$241

**ESCOBA METÁLICA PARA JARDÍN CURVA**

Cabeza metálica calibre 19

Dientes tratados térmicamente

Mango de: 120 cm

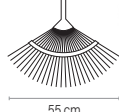

CÓDIGO	ATADO	DISTRIB.	MAYOREO	LISTA
7560	40	\$78	\$114	\$179

**ESCOBA METÁLICA PARA JARDÍN CURVA**

Cabeza metálica calibre 20

Dientes tratados térmicamente

Mango de: 120 cm

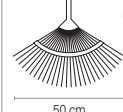

CÓDIGO	ATADO	DISTRIB.	MAYOREO	LISTA
8177	40	\$74	\$99	\$176

**ESCUADRAS PARA CANTERO ACERO INOXIDABLE**

Medidas en sistema métrico y standard



Graduación estampada en acero

Cantos rectificad

CÓDIGO	MEDIDAS	6	72	DISTRIB.	MAYOREO	LISTA
7186	8" X 12" (203 X 304 mm)			\$58	\$77	\$135
7183	16" X 24" (406 X 609 mm)	6	36	\$152	\$205	\$354

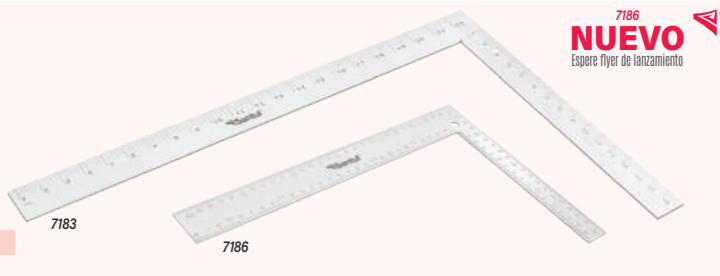

**7186 NUEVO**  
Espera flyer de lanzamiento

**ESCUADRAS MAGNÉTICAS PARA SOLDAR**



Para levantar con grúa



Para ensamblar

Este producto también se encuentra en **Pág. 88**

Para sostener objetos al momento de soldar, instalar y ensamblar

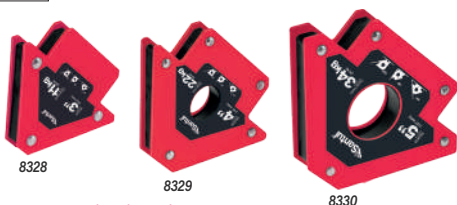

CÓDIGO	MEDIDA	CAPACIDAD	MEDIDAS A X B X C	6	36	DISTRIB.	MAYOREO	LISTA
8328	3" (76 mm)	11 kg	8 X 12 X 1,5 cm			\$42	\$57	\$101
8329	4" (101 mm)	22 kg	10 X 15 X 2 cm			\$68	\$91	\$162
8330	5" (127 mm)	34 kg	12 X 19 X 3 cm	4	16	\$129	\$174	\$308

**ESCUADRA PARA MUROS DE YESO 7" (177 mm)**

Espesor de: 5 mm

Cuerpo ligero de aluminio

Esquinas redondeadas

Medidas en sistema métrico y standard



Uso con plomada



Uso con nivel



Medición de ángulos

**NUEVO**  
Espera flyer de lanzamiento



Muesca para trazo de líneas paralelas



Uso como guía de corte

CÓDIGO	6	72	DISTRIB.	MAYOREO	LISTA
7185	12		\$94	\$136	\$215

**ESCUADRAS PARA CARPINTERO MANGO DE ALUMINIO**

Regla de acero inoxidable

Medidas en sistema métrico y standard

**7181 PRECIO A LA BAJA**

**ESCUADRA DE COMBINACIÓN 12" (304 mm)**

Medidas en sistema métrico y standard

Caras rectificadas

Punzón para marcar la superficie

Medición en ángulos a 45° y 90°

**ESCUADRA FALSA 8" (203 mm)**

Medidas en sistema métrico y standard

Para ajustar y trasladar ángulos



CÓDIGO	LONGITUD	6	36	DISTRIB.	MAYOREO	LISTA
7180	8" (20 cm)			\$73	\$106	\$168
7181	10" (25 cm)	6	36	\$78	\$106	\$187
7182	12" (30 cm)	6	36	\$91	\$131	\$207

CÓDIGO	10	30	DISTRIB.	MAYOREO	LISTA
7194			\$122	\$165	\$279

CÓDIGO	10	30	DISTRIB.	MAYOREO	LISTA
8164			\$55	\$74	\$125

**ESCALERAS TELESCÓPICAS DE ALUMINIO**

Capacidad de carga: **102 kg**

Ligera y compacta para fácil almacenamiento



Fácil de transportar

Cumple con la NOM-ANSI-ASC A14.2  
**NUEVO**  
Espere flyer de lanzamiento

Fabricadas en aluminio

Seguros deslizables



Cinta de seguridad

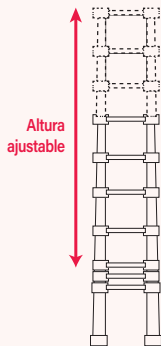

Altura ajustable

Bases plásticas antiderrapantes

Empacadas en **encogible**

CÓDIGO	ESCALONES	ALTURA EXTENDIDA	ALTURA S/EXTENDER	ALCANCE MÁX.*	PESO	PIEZA	DISTRIB.	MAYOREO	LISTA
6762	7	2 m	0,7 m	3,1 m	4,6 kg	1 PIEZA	\$1,150	\$1,552	\$2,750
6763	13	3,8 m	0,9 m	4,8 m	10,2 kg	1 PIEZA	\$2,132	\$2,878	\$5,100

**ESCALERAS TIPO TIJERA TIPO II**

Capacidad de carga: **175 kg**

Escalones antiderrapantes de 3" (76 mm)

Doble refuerzo en escalones inferiores

Cumple con la NOM-ANSI-ASC A14.2  
**NUEVO**  
Espere flyer de lanzamiento



Soporte superior con ranuras para accesorios

Separadores intermedios para más estabilidad



**FIBRA DE VIDRIO**

Soportes no conductores de electricidad

Bandeja retráctil

**ALUMINIO**

Fabricadas en aluminio



6758

Bases plásticas antiderrapantes

CÓDIGO	MATERIAL	ESCALONES	ALTURA	ALCANCE MÁX.*	PESO	PIEZA	DISTRIB.	MAYOREO	LISTA
6757	ALUMINIO	4	1,5 m	2,7 m	5,1 kg	1 PIEZA	\$1,288	\$1,674	\$2,990
6758		5	1,8 m	3 m	5,7 kg		\$1,442	\$1,875	\$3,349
6759		6	2,1 m	3,4 m	7,4 kg		\$1,751	\$2,276	\$4,067
6760		7	2,4 m	3,7 m	8,3 kg		\$1,957	\$2,544	\$4,545
6754	FIBRA DE VIDRIO	5	1,8 m	3 m	7,5 kg		\$1,923	\$2,596	\$4,600

**ESCALERAS PLEGABLES DE ACERO TIPO III**

Capacidad de carga: **150 kg**



Estructura de tubo de acero

Bloqueo de seguridad

Plegable para fácil almacenamiento y transporte

Escalones amplios antiderrapantes



Tacones plásticos antiderrapantes

7333	7332
ALTURA   1,1 m	1,2 m
APERTURA LATERAL   48 cm	66 cm
ALCANCE MÁX.*   2,7 m	2,9 m
PESO   4,8 kg	6,2 kg

Cumple con la NOM-ANSI-ASC A14.2

CÓDIGO	ESCALONES	PIEZA	DISTRIB.	MAYOREO	LISTA
7333	2	4	\$510	\$689	\$1,220
7332	3	4	\$640	\$864	\$1,531

**ESCALERA PLEGABLE DE ALUMINIO TIPO III**

Capacidad de carga: **150 kg**



4 escalones

Fabricada en aluminio

Barandal más alto que brinda mayor seguridad

Escalones antiderrapantes



Tacones plásticos antiderrapantes

Peldaño superior de acero más amplio

6761
ALTURA   1,4 m
APERTURA LATERAL   80 cm
ALCANCE MÁX.*   2,8 m
PESO   4,2 kg

Cumple con la NOM-ANSI-ASC A14.2

CÓDIGO	PIEZA	DISTRIB.	MAYOREO	LISTA
6761	1 PIEZA	\$899	\$1,213	\$2,150

**ESCALERAS MULTI-POSICIÓN TIPO I**

Capacidad de carga: **200 kg**

Plegable para fácil almacenamiento y transporte



Cumple con la NOM-ANSI-ASC A14.2  
**NUEVO**  
Espere flyer de lanzamiento

Fabricadas en aluminio

Mecanismo de articulación con seguro



2 plataformas para andamio incluidas



Empacadas en **encogible**



Barra estabilizadora

Tacones plásticos antiderrapantes

10 POSICIONES



Distanciadora



Tipo tijera



Recta extendida



Tipo tijera doble



Recta 1/2 - 1/4 de longitud



Multi-estantería



Andamio escalera



Tramo extendido



Andamio auto-ajustable



Tipo tijera para escalinata

CÓDIGO	ESCALONES	ALTURA EXTENDIDA	ALTURA S/EXTENDER	ALTURA TIJERA	ALTURA ANDAMIO	PESO	PIEZA	DISTRIB.	MAYOREO	LISTA
6755	12	3,5 m	0,9 m	1,7 m	0,9 m	12,2 kg	1 PIEZA	\$2,195	\$2,963	\$5,250
6756	16	4,7 m	1,3 m	2,3 m	1,2 m	13,8 kg		\$2,550	\$3,442	\$6,100

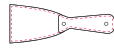
ESPÁTULAS  
MANGO DE MADERAHoja a lo largo del mango  
para **mayor resistencia** Pulido espejo  
para fácil limpiezaAcero al alto carbono,  
templada para mayor  
flexibilidad sin deformarsePRECIO A LA  
BAJA

## HOJA FLEXIBLE

CÓDIGO	ANCHO			DISTRIB.	MAYOREO	LISTA
8081	2" (50 mm)	10	60	\$24	\$32	\$57
8082	3" (76 mm)			\$26	\$35	\$62
8083	4" (101 mm)			\$28	\$38	\$68
8084	5" (127 mm)			\$36	\$49	\$86
8085	6" (152 mm)			\$41	\$55	\$98

Alta flexibilidad



Para emplastado



## HOJA RÍGIDA

CÓDIGO	ANCHO			DISTRIB.	MAYOREO	LISTA
8086	2"	10	60	\$25	\$34	\$60
8087	3"			\$27	\$37	\$65

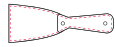

Para raspado

ESPÁTULAS  
MANGO PLÁSTICOHoja a lo largo del mango  
para **mayor resistencia**Acero al  
alto carbonoMango  
ergonómicoPRECIO A LA  
BAJA

## HOJA FLEXIBLE

CÓDIGO	ANCHO			DISTRIB.	MAYOREO	LISTA
8025	1" (25 mm)	10	120	\$13	\$18	\$31
8026	2" (50 mm)			\$15	\$20	\$35
8027	3" (76 mm)			\$16	\$21	\$38
8028	4" (101 mm)			\$17	\$23	\$41
8029	5" (127 mm)			\$19	\$26	\$46

Alta flexibilidad



Para emplastado



## HOJA RÍGIDA

CÓDIGO	ANCHO			DISTRIB.	MAYOREO	LISTA
8048	2" (50 mm)	10	120	\$16	\$22	\$39
8049	3" (76 mm)			\$18	\$24	\$43



Para raspado

ESPÁTULAS  
PLÁSTICASFabricadas en  
polipropilenoAlta resistencia  
a solventesFlexibles  
y ligeras

CÓDIGO	ANCHO			DISTRIB.	MAYOREO	LISTA
8156	3" (76 mm)	6	72	\$8	\$11	\$18
8157	4" (101 mm)			\$9	\$13	\$21
8158	5" (127 mm)			\$12	\$18	\$28
8159	6" (152 mm)			\$13	\$19	\$30

ESPÁTULAS  
PLÁSTICAS

## JUEGO DE 3 PIEZAS

Fabricadas en polipropileno

Alta resistencia  
a solventesFlexibles  
y ligeras

MEDIDAS

1 1/2" (38 mm)  
3" (76 mm)  
6" (152 mm)Empacadas  
en **tarjeta**

CÓDIGO			DISTRIB.	MAYOREO	LISTA
8161	6	24	\$28	\$41	\$65

CUÑAS  
SIN MANGO

Alta flexibilidad

Espesor: **0,25 mm**Para raspar, resanar  
y limpiar murosEmpacadas en  
**bolsa con 20 pzas.**Precios por **pieza** Compra mínima de **1 bolsa**

CÓDIGO	MEDIDAS			DISTRIB.	MAYOREO	LISTA
9755	3" X 4" (76 X 101 mm)	1 BOLSA C/20 PZAS.	35 BOLSAS	\$4.70	\$6.30	\$11.20
9756	5" X 4" (127 X 101 mm)	1 BOLSA C/20 PZAS	35 BOLSAS	\$6.10	\$8.25	\$14.65

ESPÁTULAS  
TAPIZADORAS

## MANGO COMFORT GRIP

Alta resistencia a la corrosión

Diseño  
ergonómico

PRECIO A LA

BAJA

Alisado de  
papel tapizResanar o  
cubrir tornillosAcabados  
en pared

CÓDIGO	ANCHO			DISTRIB.	MAYOREO	LISTA
6772	8" (203 mm)	12	72	\$69	\$93	\$165
6773	10" (254 mm)			\$83	\$112	\$198
6774	12" (304 mm)			\$85	\$115	\$204

CUÑAS  
CON MANGO

Alta flexibilidad

Espesor: **0,26 mm**Para raspar, resanar  
y limpiar muros

PRECIO A LA

BAJA

MEDIDAS  
2" X 3 1/2" (50 X 88 mm)  
3" X 3 1/2" (76 X 88 mm)  
4" X 3 1/2" (101 X 88 mm)  
5" X 3 1/2" (127 X 88 mm)Empacadas  
en **bolsa**

CÓDIGO			DISTRIB.	MAYOREO	LISTA
8743	12	96	\$24	\$32	\$57

Aplicaciones:

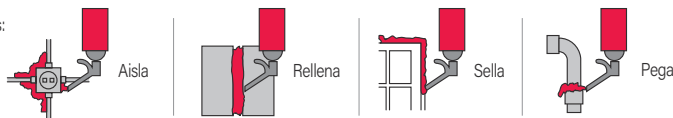

ESPUMA EXPANSIVA  
MULTI-USOS



\*Nueva imagen

Espuma de poliuretano

Impide el paso de humedad, el aire e insectos

Alta resistencia a la humedad y formación de hongos

Siempre aplique con la lata invertida

Aplicador incluido

Usos:

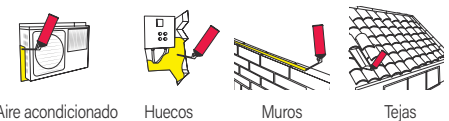
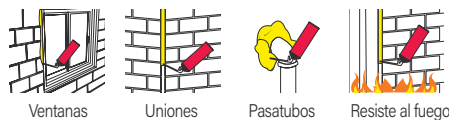

CÓDIGO	CONTENIDO	EXPANSIÓN MÁX.		DISTRIB.	MAYOREO	LISTA
5734	300 ml	11 - 13 L	15	\$62	\$90	\$142
5725	500 ml	19 - 21 L	15	\$89	\$129	\$204
5726	750 ml	34 - 36 L	15	\$110	\$160	\$252



PRECIO A LA BAJA



Válvula de 1/4 de vuelta

ESTUFA PORTÁTIL DE GAS  
C/ENCENDIDO ELECTRÓNICO  
LATA DE 1/4 DE VUELTA

Ideal para campismo o emergencias

Fabricada en acero

Quemador de aluminio

Funciona con lata de gas butano / propano (no incluida)

Empacada en maletín plástico



CÓDIGO		DISTRIB.	MAYOREO	LISTA
7585	6 PIEZAS	\$410	\$553	\$980

LATA DE GAS  
1/4 DE VUELTA  
400 ml

Gas butano / propano

Para uso en sopletes, estufas y lámparas portátiles



Válvula de 1/4 de vuelta



LATA DE GAS  
VÁLVULA ROSCADA  
495 ml

Gas butano / propano

Para uso en sopletes, estufas y lámparas portátiles



Válvula roscada



MECHERO  
P/LATA DE GAS  
VÁLVULA ROSCADA

Encendido manual

Boquilla de acero

Tubo y cuerpo de aluminio



Ajuste de flama



Válvula roscada

NUEVO  
Espere flyer de lanzamiento

Empacado en blister



CÓDIGO		DISTRIB.	MAYOREO	LISTA
7581	6	\$41	\$54	\$96

CÓDIGO		DISTRIB.	MAYOREO	LISTA
7580	6	\$41	\$54	\$96

CÓDIGO		DISTRIB.	MAYOREO	LISTA
7940	10	\$79	\$106	\$188

ENCENDEDOR  
RECARGABLE  
MULTI-USOS

Para lugares difíciles de alcanzar

Ventana de nivel de gas



Ajuste de flama



Botón de seguridad



Empacado en blister



CÓDIGO		DISTRIB.	MAYOREO	LISTA
5894	12	\$24	\$32	\$57

NUEVO  
Espere flyer de lanzamiento

EXTRACTORES DE TORNILLOS  
JUEGO DE 5 PIEZAS

Fabricados en acero al cromo vanadio

Estuche incluido

Para sacar tornillos y pernos rotos o barridos



NUEVO  
Espere flyer de lanzamiento

CONTENIDO  
No.1 1/8" - 1/4"  
No.2 1/4" - 5/16"  
No.3 5/16" - 7/16"  
No.4 7/16" - 9/16"  
No.5 9/16" - 3/4"

Empacado en blister



CÓDIGO		DISTRIB.	MAYOREO	LISTA
3195	6	\$66	\$89	\$158

### FLEXÓMETROS ALTO IMPACTO

Carcasa de ABS con cubierta de TPR  
Alta resistencia a los impactos

Clip para sujeción

Correa incluida

Cumple con la NOM-046-SCFI **NOM** **PRECIO A LA BAJA**

CÓDIGO	LONGITUD	ANCHO	EXTENSIÓN MÁX.			DISTRIB.	MAYOREO	LISTA
7168	3 m	16 mm	1,4 m			\$37	\$50	\$89
7169	5 m	19 mm	1,8 m	12	120	\$59	\$79	\$140
7178	8 m	25 mm	2,3 m	6	60	\$106	\$143	\$253

Empacados en tarjeta



### FLEXÓMETROS AUTO-LOCK

Frenado de cinta automático

Botón para retracción de cinta

Clip para sujeción

Correa incluida

Cumple con la NOM-046-SCFI **NOM** **PRECIO A LA BAJA**

CÓDIGO	LONGITUD	ANCHO	EXTENSIÓN MÁX.			DISTRIB.	MAYOREO	LISTA
6775	3 m	16 mm	1,2 m	12	120	\$35	\$48	\$85
7176	5 m	19 mm	1,7 m			\$44	\$60	\$106
6777	8 m	25 mm	2,2 m	6	60	\$94	\$127	\$225

Empacados en tarjeta



### FLEXÓMETROS CAJA SÓLIDA

Carcasa sólida de ABS de alta resistencia

Clip para sujeción

Correa incluida

Cumple con la NOM-046-SCFI **NOM** **PRECIO A LA BAJA**

CÓDIGO	LONGITUD	ANCHO	EXTENSIÓN MÁX.			DISTRIB.	MAYOREO	LISTA
8131	3 m	16 mm	1,2 m	12	120	\$23	\$32	\$56
8132	5 m	19 mm	1,7 m			\$39	\$52	\$93
8133	8 m	25 mm	2,2 m	6	60	\$72	\$97	\$172

Empacados en tarjeta



### CINTAS LARGAS DE FIBRA DE VIDRIO CARCASA DE PLÁSTICO

Recubiertas de PVC contra caídas

Ancho de: 9/16" (14 mm)

Cumple con la NOM-046-SCFI **NOM** **NUEVO**  
Espere flyer de lanzamiento

Espesor de: 0,49 mm

Cinta impresa por ambos lados



Empacados en caja

CÓDIGO	LONGITUD			DISTRIB.	MAYOREO	LISTA
8128	30 m			\$184	\$248	\$440
8129	50 m	3	24	\$264	\$356	\$631

### FLEXÓMETROS EN CAJA DISPLAY 12 PIEZAS

Carcasa de ABS

Clip para sujeción

Correa incluida

Cumple con la NOM-046-SCFI **NOM** **PRECIO A LA BAJA**



Colores surtidos

Precios por pieza

CÓDIGO	LONGITUD	ANCHO	EXTENSIÓN MÁX.			DISTRIB.	MAYOREO	LISTA
7153	3 m	16 mm	1,2 m	12	120	\$20.58	\$27.83	\$49.25
7154	5 m	19 mm	1,7 m	12	120	\$32.25	\$43.50	\$77.08
7174	5 m	25 mm	2,2 m	12	60	\$40.58	\$54.75	\$97.00

Compra mínima de 1 caja c/12 piezas

**FAJAS**  **PÁG. 84**

**FLOTAS**  **PÁG. 55**



Casquillo metálico para golpe



**FORMONES MANGO COMFORT GRIP HOJA DE 10 cm**

Fabricados en acero al cromo vanadio

 Diseño ergonómico antideslizante

**PRECIO A LA BAJA**

Empacados en **tarjeta**



CÓDIGO	ANCHO DE HOJA			DISTRIB.	MAYOREO	LISTA
7205	1/2" (12,7 mm)			\$70	\$95	\$168
7206	3/4" (19 mm)	6	36	\$70	\$95	\$168
7207	1" (25 mm)			\$70	\$95	\$168

**FUMIGADOR JARDINERO 5 L (1,3 gal)**

Tapa tipo embudo para evitar desperdicios durante el llenado



No aplica I.V.A.

Boquilla regulable  
Cono   
Jet 



**PRECIO A LA BAJA**

**ESPECIFICACIONES**  
PRESIÓN DE TRABAJO **37 psi**  
Ø MANGUERA **7/32" (5,5 mm)**  
LARGO MANGUERA **1,25 m**  
LARGO DE LANZA **36 cm**  
PESO **0,9 kg**

Correas ajustables para fácil transporte

Empacado en **caja**

Lanza y boquilla de latón resistentes a la corrosión

CÓDIGO		DISTRIB.	MAYOREO	LISTA
7708	4 PIEZAS	\$201	\$271	\$480



**FUMIGADOR MANUAL DE MOCHILA 15 L (4 gal)**



Correas ajustables para fácil transporte



No aplica I.V.A.

2 Boquillas incluidas  
-De latón:  
Cono   
-De Polipropileno:  
Abanico 



Lanza de latón resistente a la corrosión

CÓDIGO		DISTRIB.	MAYOREO	LISTA
7250	1 PIEZA	\$552	\$745	\$1,320

**NUEVO** Espere flyer de lanzamiento

**ESPECIFICACIONES**  
PRESIÓN DE TRABAJO **44 psi**  
Ø MANGUERA **3/8" (9,5 mm)**  
LARGO MANGUERA **1,20 m**  
LARGO DE LANZA **49 cm**  
PESO **3,3 kg**



**FUMIGADOR MANUAL DE MOCHILA 20 L (5,2 gal)**



Correas ajustables para fácil transporte



No aplica I.V.A.

2 Boquillas de polipropileno incluidas  
Cono   
Abanico 





Empacado en **caja**

CÓDIGO		DISTRIB.	MAYOREO	LISTA
7251	1 PIEZA	\$485	\$655	\$1,160

**ATOMIZADORES DOMESTICOS 500 ml / 1 L**

Sello anti-fugas



Boquilla regulable  
Cono   
Jet 





8801 8800

**PRECIO A LA BAJA**

Empacado en **bolsa**

CÓDIGO	CAPACIDAD			DISTRIB.	MAYOREO	LISTA
8801	500 ml	6	24	\$21	\$29	\$51
8800	1 000 ml			\$30	\$41	\$72

**FUMIGADOR JARDINERO 1,2 L**



Boquilla de latón regulable:  
Cono   
Jet 



Empacado en **bolsa**

CÓDIGO			DISTRIB.	MAYOREO	LISTA
8003	4	16	\$82	\$111	\$196

**FUMIGADOR JARDINERO 2 L (0,5 gal)**

Boquilla de latón regulable:  
Cono   
Jet 



Empacado en **caja**

CÓDIGO			DISTRIB.	MAYOREO	LISTA
8806	4	16	\$99	\$133	\$236

Este producto también se encuentra en **Pág.11**

**GATOS HIDRÁULICOS DE PATÍN**

Llantas traseras giratorias

Válvula de seguridad

**PRECIO A LA BAJA**



9194

9195

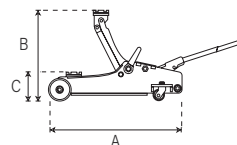

Empacados en **caja**

CÓDIGO	CARGA	(A)	MOVIMIENTOS	ALTURA C / B		DISTRIB.	MAYOREO	LISTA
9194	1,5 t	41 cm	32	11,5 cm / 30 cm		\$606	\$818	\$1,450
9195	2 t	44 cm	30	13 cm / 33 cm	1 PIEZA	\$744	\$1,004	\$1,780

GENERADORES ELÉCTRICOS C/MOTOR A GASOLINA



Motor OHV\*\* 4 tiempos



Arranque manual\* Cuerda retráctil



Protección de sobrecarga

12 meses Garantía

9629 NUEVO Espere flyer de lanzamiento

8 h x 15 L

9630 Tiempo de uso Por tanque

Estructura de acero tubular

- 2 Salidas 120 V
- 1 Salida 220 V

Sistema de arranque eléctrico

Voltímetro para ambas salidas de voltaje

Sistema de bajo nivel de aceite



Empacados en caja

CÓDIGO	POTENCIA MÁX.	PIEZA	DISTRIB.	MAYOREO	LISTA
9629	2 200 W	1	\$4,807	\$6,489	\$11,500
9630	3 000 W	1	\$5,923	\$7,403	\$14,123

ACCESORIOS

- 1 Clavija de seguridad (220 V)
- 2 Clavijas aterrizadas (120 V)
- 1 Llave y perno para cambio de bujía

CICLO DE TRABAJO

A POTENCIA NORMAL: 60 MIN. DE DESCANSO POR TANQUE CONSUMIDO



GOGGLES



PÁG. 85

GUANTES



PÁG. 86

GAS BUTANO



PÁG. 47

GRIFA



PÁG. 13

HILOS P/ DESBROZADORA



PÁG. 69

USAR GASOLINA SIN PLOMO

\*Antes de arrancar agregue aceite para motor de 4 tiempos  
\*\*No requiere mezcla de aceite y gasolina

HIDROLAVADORA ELÉCTRICA 1 800 psi

Agarradera para transporte

12 meses Garantía

NUEVO Espere flyer de lanzamiento

Cumple con la NOM-003-SCFI



Ahorro de agua

Sistema de paro automático

Sistema de conexión rápida a la manguera

Ruedas para fácil transporte



POTENCIA	1 500 W
CORRIENTE MÁX.	12 A
TENSIÓN	127 V
FRECUENCIA	60 Hz
MOTOR	2 Hp
FLUJO MÁX. DE AGUA	5,6 L/min

ACCESORIOS

- 1 Lanza extensión
- 1 Boquilla ajustable
- 1 Boquilla turbo
- Pistola
- Manguera p/alta presión, 5 m
- Dispensador de jabón (550 ml)
- Conector rápido p/manguera
- Filtro de agua
- Limpiador de boquillas

Empacada en caja



CICLO DE TRABAJO

50 MIN. DE TRABAJO X 20 MIN. DE DESCANSO MÁX. DIARIO: 6 HORAS

CÓDIGO	PIEZA	DISTRIB.	MAYOREO	LISTA
6517	1	\$1,774	\$2,394	\$4,243

GUÍA DE ACCESORIOS PARA HIDROLAVADORAS



HIDROLAVADORA ELÉCTRICA 1 300 psi

Sistema de paro automático

12 meses Garantía

NUEVO Espere flyer de lanzamiento

Cumple con la NOM-003-SCFI



Ahorro de agua

Diseño ligero y portátil

Sistema de conexión rápida a la manguera

ACCESORIOS

- 1 Lanza extensión
- 1 Boquilla ajustable
- Pistola
- Manguera p/alta presión, 3 m
- Conector rápido p/manguera
- Filtro de agua
- Limpiador de boquillas



POTENCIA	1 200 W
CORRIENTE MÁX.	9,4 A
TENSIÓN	127 V
FRECUENCIA	60 Hz
MOTOR	1,6 Hp
FLUJO MÁX. DE AGUA	4,8 L/min

CICLO DE TRABAJO

50 MIN. DE TRABAJO X 20 MIN. DE DESCANSO MÁX. DIARIO: 3 HORAS



CÓDIGO	PIEZA	DISTRIB.	MAYOREO	LISTA
6516	1	\$1,269	\$1,714	\$3,037

HILOS PARA PESCA MULTICOLOR

Rollos de 100 m

Alta durabilidad



NUEVO Espere flyer de lanzamiento

Pesca Plomería

Albañilería Manualidades

Flexibles y de alta resistencia

Precios por carrete de 100 m

CÓDIGO	CALIBRE	TENSIÓN MÁX.	DISTRIB.	MAYOREO	LISTA
9074	0,3 mm	4,4 kg	\$10	\$13	\$23
9075	0,4 mm	7,3 kg	\$11	\$15	\$26
9076	0,5 mm	11,1 kg	\$15	\$20	\$36
9077	0,6 mm	15,4 kg	\$20	\$28	\$49
9078	0,7 mm	20,5 kg	\$25	\$33	\$59
9079	0,8 mm	26,1 kg	\$32	\$43	\$76
9080	0,9 mm	31,9 kg	\$39	\$52	\$93
9081	1 mm	38,1 kg	\$46	\$63	\$111

HILOS PARA PESCA AZULES

Rollos de 100 m

Alta durabilidad



PRECIO A LA BAJA

Pesca Plomería

Albañilería Manualidades

Flexibles y de alta resistencia

Precios por carrete de 100 m

CÓDIGO	CALIBRE	TENSIÓN MÁX.	DISTRIB.	MAYOREO	LISTA
8930	0,3 mm	4,4 kg	\$8	\$10	\$18
8931	0,4 mm	7,3 kg	\$9	\$11	\$20
8932	0,5 mm	11,1 kg	\$12	\$16	\$28
8933	0,6 mm	15,4 kg	\$16	\$21	\$38
8934	0,7 mm	20,5 kg	\$19	\$26	\$46
8935	0,8 mm	26,1 kg	\$25	\$33	\$59
8936	0,9 mm	31,9 kg	\$30	\$41	\$72
8937	1 mm	38,1 kg	\$36	\$49	\$86

HILOS PARA ALBAÑIL DE POLIPROPILENO

Alta resistencia a la tensión

100% polipropileno multifilamento

Albañilería Manualidades Pesca



PRECIO A LA BAJA

Empacados en encogible

Precios por carrete

CÓDIGO	LONGITUD	DISTRIB.	MAYOREO	LISTA
8808	65 m	\$10	\$14	\$25
8789	165 m	\$21	\$28	\$49

**TIPOS DE RIEGO**



**PISTOLAS P/RIEGO**

**METÁLICAS 2 FUNCIONES**

Seguro para un flujo constante de agua

7504 PRECIO A LA BAJA



Empacados en tarjeta

CÓDIGO	MEDIDA			DISTRIB.	MAYOREO	LISTA
7504	11 cm			\$40	\$54	\$95
7505	14 cm	12	48	\$53	\$77	\$124

**PLÁSTICAS 2, 5 Y 6 FUNCIONES**

Seguro para un flujo constante de agua

7506 PRECIO A LA BAJA



Empacados en tarjeta

CÓDIGO	FUNCIONES			DISTRIB.	MAYOREO	LISTA
7506	2			\$20	\$27	\$48
7503	5	12	48	\$34	\$46	\$79
7502	6			\$43	\$63	\$100

**METÁLICAS CON RECUBRIMIENTO 2 FUNCIONES**

Seguro para un flujo constante de agua

7500 PRECIO A LA BAJA

Recubrimiento de caucho antiderrapante para mejor agarre

Boquilla regulable

Mangos ergonómicos Para mayor comodidad



Empacados en tarjeta

CÓDIGO				DISTRIB.	MAYOREO	LISTA
7500				\$122	\$165	\$292
7501	12		48	\$89	\$129	\$207

**PLÁSTICAS C/RECUBRIMIENTO 2, 8 Y 10 FUNCIONES**

Recubrimiento de caucho antiderrapante para mejor agarre

Seguro para un flujo constante de agua

7508 PRECIO A LA BAJA

Mangos ergonómicos Para mayor comodidad



Empacados en tarjeta

CÓDIGO	FUNCIONES			DISTRIB.	MAYOREO	LISTA
7518	2			\$52	\$67	\$120
7508	8	12	48	\$62	\$84	\$149
7517	10			\$76	\$111	\$177

**CONECTORES PLÁSTICOS PARA MANGUERA DE 1/2" (12,7 mm)**

Resistencia al impacto

Incluye empaque de PVC

7510 PRECIO A LA BAJA



Empacados en tarjeta

CÓDIGO	CONEXIÓN			DISTRIB.	MAYOREO	LISTA
7510	REPARADOR DE MANGUERAS			\$13	\$19	\$31
7511	MACHO	12	48	\$11	\$15	\$24
7512	HEMBRA			\$11	\$15	\$24

**CONECTORES P/MANGUERA C/Llaves DE PASO ENTRADA / SALIDA DE 3/4" (19 mm)**

7513 y 7516 PRECIO A LA BAJA

Tuerca móvil para fácil instalación

8794 NUEVO Espere flyer de lanzamiento



Empacados en tarjeta

CÓDIGO	No. DE LLAVES	CUERPO			DISTRIB.	MAYOREO	LISTA
7514	1				\$21	\$29	\$51
7513		PLÁSTICO	12	48	\$23	\$30	\$54
7516	2				\$42	\$56	\$100
8794		METAL	6		\$51	\$69	\$122

**EMPAQUES PARA MANGUERA 10 PIEZAS**

Para mangueras de 1/2" (12,7 mm)

Incluyen filtro removible



Empacados en bolsa

Precios por bolsa c/10 piezas

CÓDIGO		DISTRIB.	MAYOREO	LISTA
7540	240 BOLSAS	\$12	\$18	\$28

**CINTA DE AMARRE ALAMBRE FORRADO 30 m**

Impermeable y flexible

Con alma de metal

Cortador incluido



Empacados en tarjeta

CÓDIGO		DISTRIB.	MAYOREO	LISTA	
7550	6	72	\$19	\$26	\$46

**JUEGO DE 5 CONECTORES SISTEMA CLICK ENTRADA / SALIDA 3/4" (19 mm)**

CONEXIONES RÁPIDAS AUTOMÁTICAS

CONEXIONES RÁPIDAS AUTOMÁTICAS

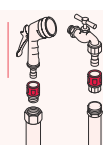

8794 NUEVO Espere flyer de lanzamiento

CONTENIDO

2 Conexiones macho

1 Conexión hembra

Conector accesorio

Conector grifo



Empacados en bolsa

CÓDIGO		DISTRIB.	MAYOREO	LISTA	
7943	6	72	\$46	\$62	\$110

ASPERSORES C/ESTACA

Incluyen clip para limitar el área de riego

Estaca de 20 cm

Presión de trabajo: 40 - 50 psi

Entrada: 3/4" (19 mm)

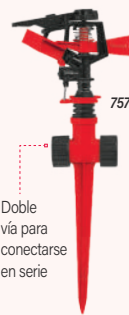

Doble vía para conectarse en serie

7575 y 7576 **NUEVO**  
Espere flyer de lanzamiento

Sin estaca color verde

Empacados en tarjeta

CÓDIGO	MATERIAL	VÍAS	ALCANCE MÁX. DE RIEGO			DISTRIB.	MAYOREO	LISTA
7533	METAL	1	Ø 21 m (69 ft)*	12	48	\$117	\$157	\$267
7532						\$42	\$56	\$100
7575	PLÁSTICO	2	Ø 16 m (52 ft)*	6	72	\$45	\$60	\$107
7576		N/A				\$29	\$39	\$69

ASPERSOR PLÁSTICO C/ESTACA

Entrada 3/4" (19 mm)

Estaca de 10 cm

8 FUNCIONES



Doble vía para conectarse en serie



CÓDIGO			DISTRIB.	MAYOREO	LISTA
7536	12	48	\$49	\$70	\$111

ASPERSOR METÁLICO GIRATORIO

Presión de trabajo 40 - 50 PSI

Entrada 3/4" (19 mm)

**NUEVO**  
Espere flyer de lanzamiento

Alcance máx. de riego: Ø 13 m\*



Brazos de aluminio

Empacado en caja

CÓDIGO		DISTRIB.	MAYOREO	LISTA
7530	48	\$84	\$113	\$200

ASPERSOR PLÁSTICO GIRATORIO

Presión de trabajo 40 - 50 PSI

Entrada 3/4" (19 mm)

**NUEVO**  
Espere flyer de lanzamiento

Alcance máx. de riego: Ø 10 m\*



Brazos de aluminio

Empacado en bolsa

CÓDIGO		DISTRIB.	MAYOREO	LISTA
7534	48	\$46	\$62	\$110

CHIFLÓN P/RIEGO LATÓN MAQUINADO PARA MANGUERA DE 1/2" (12,7 mm)

Cuerpo de latón

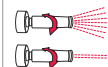

Sistema regulador para riego fino o chorro



Empacados en blister

CÓDIGO	LARGO		DISTRIB.	MAYOREO	LISTA
7520	3" (76 mm)	12	\$51	\$69	\$122
7521	3 1/2" (89 mm)	48	\$63	\$85	\$150

ASPERSOR PLÁSTICO

Entrada 3/4" (19 mm)

Presión de trabajo: 40 - 50 psi

**NUEVO**  
Espere flyer de lanzamiento

5 FUNCIONES

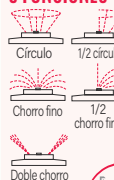

Empacado en bolsa

CÓDIGO		DISTRIB.	MAYOREO	LISTA
7574	6	48	\$53	\$71

ASPERSOR PLÁSTICO TIPO SAPO

Presión 40 - 50 PSI

Entrada 3/4"

**NUEVO**  
Espere flyer de lanzamiento

Alcance máx. de riego: Ø 3,5 m\*



Empacado en bolsa

CÓDIGO		DISTRIB.	MAYOREO	LISTA
7537	48	\$30	\$41	\$72

CHIFLÓN P/RIEGO PLÁSTICO, 4" (101 mm) P/MANGUERA DE 1/2" (12,7 mm)

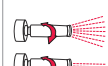

Sistema regulador para riego fino o chorro



Empacado en tarjeta

CÓDIGO		DISTRIB.	MAYOREO	LISTA
7531	12	48	\$15	\$20

LLAVES DE NARIZ P/MAGUERA

Salida 3/4" (19 mm)

Entrada 1/2" (12,7 mm)

**NUEVO**  
Espere flyer de lanzamiento

7673 y 7654: Compra mínima de 1 caja inner



7672 Y 7652  
Empacadas en blister



Incluye conector de polipropileno para ensamblar a la manguera

CÓDIGO	CUERPO	CUERDAS	PRESENTACIÓN			DISTRIB.	MAYOREO	LISTA
7672	LATÓN SÓLIDO	3	BLISTER	12	120	\$46	\$62	\$109
7673			GRANEL			\$42	\$57	\$101
7652	ZAMAC LATONADO	2	BLISTER	12	144	\$29	\$40	\$70
7654			GRANEL			\$23	\$30	\$54
7830	ABS	3	GRANEL	BOLSA C/20 PZAS.	240	\$11	\$14	\$26

LLAVE DE ESFERA P/MAGUERA

Salida 3/4" (19 mm)

Entrada 1/2" (12,7 mm)

**NUEVO**  
Espere flyer de lanzamiento

Cuerpo de metal (zamac) niquelado

Incluye conector para ensamblar a la manguera



CÓDIGO		DISTRIB.	MAYOREO	LISTA
7674	12	120	\$27	\$36

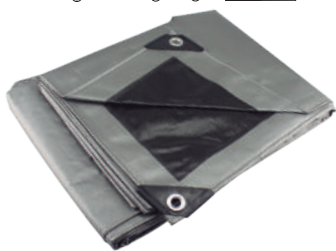

Empacadas en bolsa



Esquinas reforzadas

Ojillos de aluminio

**LONAS USO RUDO**  
165 g/m<sup>2</sup>

Trama de 14 x 14 hilos por pulgada

PRECIO A LA BAJA

CÓDIGO	MEDIDAS			DISTRIB.	MAYOREO	LISTA
5470	1,5 m x 2 m	4' 11" x 6' 7"	12	\$58	\$78	\$139
5471	3 m x 3 m	9' 10" x 9' 10"	10	\$149	\$202	\$357
5476	4 m x 4 m	13' 1" x 13' 1"	6	\$266	\$359	\$637
5472	4 m x 5 m	13' 1" x 16' 5"	5	\$328	\$442	\$784
5474	5 m x 6 m	16' 5" x 19' 8"	3	\$473	\$638	\$1,131
5477	6 m x 12 m	19' 8" x 39' 4"	2	\$1,121	\$1,513	\$2,682

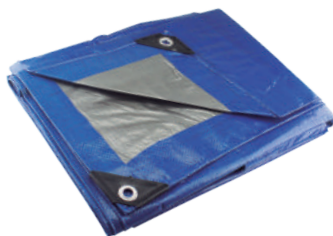

Empacadas en bolsa



Esquinas reforzadas

Ojillos de aluminio

**LONAS MULTI-USOS**  
110 g/m<sup>2</sup>

Trama de 10 x 10 hilos por pulgada

PRECIO A LA BAJA

CÓDIGO	MEDIDAS			DISTRIB.	MAYOREO	LISTA
5405	1,5 m x 2 m	4' 11" x 6' 7"	12	\$43	\$59	\$104
5406	2 m x 3 m	6' 7" x 9' 10"	12	\$70	\$95	\$168
5442	3 m x 3 m	9' 10" x 9' 10"	10	\$100	\$135	\$238
5410	3 m x 4 m	9' 10" x 13' 1"	10	\$131	\$177	\$314
5411	4 m x 4 m	13' 1" x 13' 1"	10	\$169	\$228	\$405
5412	4 m x 5 m	13' 1" x 16' 5"	8	\$209	\$282	\$500
5418	5 m x 6 m	16' 5" x 19' 8"	6	\$323	\$436	\$772
5420	6 m x 12 m	19' 8" x 39' 4"	3	\$722	\$975	\$1,727



Empacadas en bolsa



Esquinas reforzadas

Ojillos de aluminio

**LONAS MULTI-USOS**  
110 g/m<sup>2</sup>

Trama de 10 x 10 hilos por pulgada

PRECIO A LA BAJA

CÓDIGO	MEDIDAS			DISTRIB.	MAYOREO	LISTA
5424	1,5 m x 2 m	4' 11" x 6' 7"	12	\$43	\$58	\$104
5425	2 m x 3 m	6' 7" x 9' 10"	12	\$70	\$95	\$168
5429	3 m x 3 m	9' 10" x 9' 10"	10	\$100	\$135	\$238
5430	3 m x 4 m	9' 10" x 13' 1"	10	\$131	\$177	\$314
5431	4 m x 4 m	13' 1" x 13' 1"	10	\$169	\$228	\$405
5432	4 m x 5 m	13' 1" x 16' 5"	8	\$209	\$282	\$500
5438	5 m x 6 m	16' 5" x 19' 8"	6	\$323	\$436	\$772
5439	6 m x 12 m	19' 8" x 39' 4"	3	\$722	\$975	\$1,727

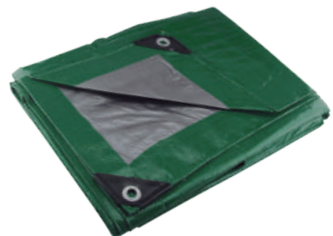

Empacadas en bolsa



Esquinas reforzadas

Ojillos de aluminio

**LONAS MULTI-USOS**  
110 g/m<sup>2</sup>

Trama de 10 x 10 hilos por pulgada

PRECIO A LA BAJA

CÓDIGO	MEDIDAS			DISTRIB.	MAYOREO	LISTA
5464	2 m x 3 m	6' 7" x 9' 10"	12	\$70	\$95	\$168
5467	4 m x 5 m	13' 1" x 16' 5"	8	\$209	\$282	\$500
5468	5 m x 6 m	16' 5" x 19' 8"	6	\$323	\$436	\$772

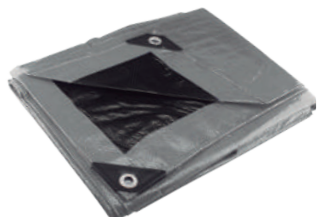

Empacadas en bolsa



Esquinas reforzadas

Ojillos de aluminio

**LONAS MULTI-USOS**  
110 g/m<sup>2</sup>

Trama de 10 x 10 hilos por pulgada

PRECIO A LA BAJA

CÓDIGO	MEDIDAS			DISTRIB.	MAYOREO	LISTA
5494	3 m x 3 m	9' 10" x 9' 10"	10	\$114	\$154	\$273
5491	4 m x 5 m	13' 1" x 16' 5"	8	\$262	\$354	\$627



Empacadas en bolsa



Esquinas reforzadas

Ojillos de aluminio

**LONAS MULTI-USOS**  
110 g/m<sup>2</sup>

Trama de 10 x 10 hilos por pulgada

PRECIO A LA BAJA

CÓDIGO	MEDIDAS			DISTRIB.	MAYOREO	LISTA
5461	3 m x 3 m	9' 10" x 9' 10"	10	\$99	\$134	\$238

**LIJAS DE AGUA**  
**CARBURO DE SILICIO**

Respaldo flexible y larga vida

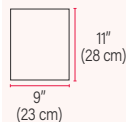
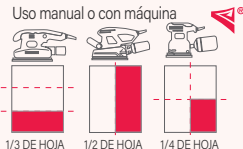

**NUEVO**  
Espere flyer de lanzamiento



Empacadas en caja con 25 piezas

Lijado en húmedo que evita el secado prematuro

Precios por **pieza** Compra mínima de **25 piezas**

CÓDIGO	GRANO	CAJA	DISTRIB.	MAYOREO	LISTA
6801	100	25 PIEZAS 4 CAJAS	\$6.40	\$8.64	\$14.92
6802	120		\$6.40	\$8.64	\$14.92
6803	150		\$6.40	\$8.64	\$14.92
6804	180		\$5.72	\$7.72	\$13.68
6805	220		\$5.72	\$7.72	\$13.68
6806	240		\$5.72	\$7.72	\$13.68
6808	320		\$5.72	\$7.72	\$13.68
6810	400		\$5.72	\$7.72	\$13.68

**LIJAS DE ESMERIL**  
**ÓXIDO DE ALUMINIO**

Respaldo flexible y larga vida

**NUEVO**  
Espere flyer de lanzamiento

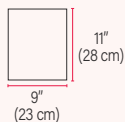

Alta remoción con menor esfuerzo

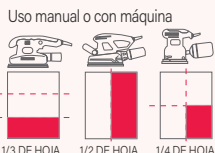

Precios por **pieza** Compra mínima de **25 piezas**

CÓDIGO	GRANO	FUNDA	DISTRIB.	MAYOREO	LISTA
6830	80	25 PIEZAS	\$7.52	\$10.16	\$18.00
6832	120	25 PIEZAS	\$7.52	\$10.16	\$18.00

**DISCOS DE LIJA CON RESPALDO DE FIBRA**  
**ÓXIDO DE ALUMINIO**



**NUEVO**  
Espere flyer de lanzamiento

Velocidad máx. **13 300 rpm**

Para uso con respaldo



Para esmeriladora de 4 1/2" (115 mm)



Para desbaste de soldaduras y trabajo en metales

Empacados en caja con 5 piezas

CÓDIGO	GRANO	CAJA	DISTRIB.	MAYOREO	LISTA
9771	36	125 CAJAS	\$8.80	\$12.80	\$20.40
9772	50		\$8.80	\$12.80	\$20.40
9773	80		\$8.80	\$12.80	\$20.40

**LIJADORAS ORBITALES**



PÁG. 67

**ESMERILADORAS ANGULARES**



PÁG. 65

**LIMAS DE ACERO**

USOS

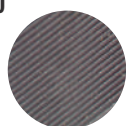

**PICADO SENCILLO**

Acabados finos, afilado de cuchillos, sierras y machetes

Acero

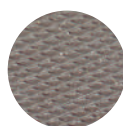

**PICADO DOBLE**

Remueve material con mayor rapidez

Acero, fundición y latón



**PICADO ESCOFINA**

Desbaste y cortes ásperos de soldadura

Aluminio, plástico y madera

APLICACIONES

**TRIANGULAR**



**PLANA**

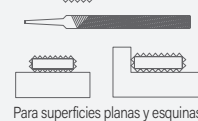

**REDONDA**



**MEDIA CAÑA**

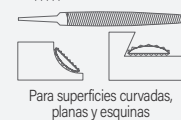

**LIMAS TRIÁNGULO PESADO**

**BASTARDAS**

Precios por **pieza** Compra mínima de **6 piezas**

CÓDIGO	LARGO	ANCHO	DISTRIB.	MAYOREO	LISTA		
8660	4" (10 cm)	3/8" (9,5 mm)	6	144	\$13	\$18	\$32
8661	5" (13 cm)	1/2" (12,7 mm)			\$14	\$19	\$34
8662	6" (15 cm)	9/16" (14,2 mm)			\$16	\$21	\$38
8663	7" (18 cm)	5/8" (15,8 mm)			\$23	\$32	\$56
8664	8" (20 cm)	11/16" (17,4 mm)			\$30	\$40	\$71

Picado sencillo | Acabado **burdo** | Desbaste mayor

**PRECIO A LA BAJA**



Empacadas en caja con 6 piezas

**LIMAS TRIÁNGULO REGULAR**

**MUZAS**

Precios por **pieza** Compra mínima de **6 piezas**

CÓDIGO	LARGO	ANCHO	DISTRIB.	MAYOREO	LISTA		
8665	6" (15 cm)	9/16" (14,2 mm)	6	144	\$14	\$19	\$34
8666	7" (18 cm)	5/8" (15,8 mm)			\$22	\$30	\$53
8667	8" (20 cm)	11/16" (17,4 mm)			\$25	\$34	\$61

Picado sencillo | Acabado **medio** | Desbaste medio

**PRECIO A LA BAJA**



Empacadas en caja con 6 piezas

**LIMAS TRIÁNGULO DOBLE**

Precios por **pieza** Compra mínima de **6 piezas**

CÓDIGO	LARGO	ANCHO	DISTRIB.	MAYOREO	LISTA		
8675	6" (15 cm)	3/16" (4,7 mm)	6	144	\$24	\$31	\$57
8676	7" (18 cm)	7/32" (5,5 mm)			\$26	\$34	\$61
8677	8" (20 cm)	1/4" (6,35 mm)			\$28	\$37	\$66

Picado sencillo | Acabado **fino** | Desbaste mínimo

**PRECIO A LA BAJA**



Empacadas en caja con 6 piezas

**MOTOSIERRAS**

**LIMAS PARA MOTOSIERRA, 10" (254 mm)**

Precios por **pieza** Compra mínima de **6 piezas**

CÓDIGO	Ø	DISTRIB.	MAYOREO	LISTA		
8678	5/32" (3,9 mm)	6	144	\$17	\$23	\$40
8679	3/16" (4,7 mm)			\$17	\$23	\$40
8680	7/32" (5,5 mm)			\$17	\$23	\$40

Picado doble | Desbaste rápido

**PRECIO A LA BAJA**



PÁG. 69

Empacadas en caja con 6 piezas

Para afilar y mantener la forma de los dientes de las cadenas para motosierra

Desbaste rápido | Picado doble

LIMAS PLANAS BASTARDAS



Empacadas en caja con 6 piezas

CÓDIGO	LARGO	ANCHO	ESPESOR
8668	4" (10 cm)	1/2" (12,7 mm)	7/64" (2,7 mm)
8669	6" (15 cm)	5/8" (15,8 mm)	1/8" (3,1 mm)
8670	8" (20 cm)	3/4" (19 mm)	5/32" (3,9 mm)
8671	10" (25 cm)	1" (25,4 mm)	7/32" (5,5 mm)

Precios por pieza		Compra mínima de 6 piezas		
6	144	DISTRIB.	MAYOREO	LISTA
		\$20	\$30	\$47
		\$24	\$35	\$57
		\$33	\$47	\$76
		\$51	\$74	\$118

Desbaste rápido | Picado doble

LIMAS PLANAS MUZAS <sup>8772</sup> PRECIO A LA BAJA



Empacadas en caja con 6 piezas

CÓDIGO	LARGO	ANCHO	ESPESOR
8672	6" (15 cm)	5/8" (15,8 mm)	1/8" (3,1 mm)
8673	8" (20 cm)	3/4" (19 mm)	5/32" (3,9 mm)
8674	10" (25 cm)	1" (25,4 mm)	7/32" (5,5 mm)

Precios por pieza		Compra mínima de 6 piezas		
6	144	DISTRIB.	MAYOREO	LISTA
		\$25	\$33	\$59
		\$37	\$53	\$85
		\$53	\$77	\$123

Desbaste mayor | Picado escofina

LIMAS ESCOFINAS MEDIA CAÑA BASTARDAS

Ahusadas en anchura y espesor



Empacadas en caja con 6 piezas

CÓDIGO	LARGO	ANCHO	ESPESOR
8688	6" (15 cm)	5/8" (15,8 mm)	3/16" (4,7 mm)
8689	8" (20 cm)	3/4" (19 mm)	1/4" (6,3 mm)
8690	10" (25 cm)	1" (25,4 mm)	5/16" (5,8 mm)

Precios por pieza		Compra mínima de 6 piezas		
6	144	DISTRIB.	MAYOREO	LISTA
		\$36	\$52	\$83
		\$49	\$71	\$113
		\$63	\$91	\$146

Desbaste rápido | Picado doble

LIMAS MEDIA CAÑA BASTARDAS

Ahusadas en anchura y espesor



Empacadas en caja con 6 piezas

CÓDIGO	LARGO	ANCHO	ESPESOR
8681	6" (15 cm)	5/8" (15,8 mm)	3/16" (4,7 mm)
8682	8" (20 cm)	3/4" (19 mm)	1/4" (6,3 mm)
8683	10" (25 cm)	1" (25,4 mm)	5/16" (5,8 mm)

Precios por pieza		Compra mínima de 6 piezas		
6	144	DISTRIB.	MAYOREO	LISTA
		\$33	\$49	\$78
		\$40	\$57	\$92
		\$55	\$79	\$127

Desbaste rápido | Picado doble

LIMAS REDONDAS BASTARDAS



Empacadas en caja con 6 piezas

CÓDIGO	LARGO	Ø
8684	6" (15 cm)	1/4" (6,3 mm)
8685	8" (20 cm)	5/16" (5,8 mm)
8686	10" (25 cm)	3/8" (9,5 mm)
8687	12" (34 cm)	1/2" (12,7 mm)

Precios por pieza		Compra mínima de 6 piezas		
6	144	DISTRIB.	MAYOREO	LISTA
		\$20	\$30	\$47
		\$23	\$32	\$54
		\$29	\$41	\$66
		\$45	\$58	\$104

LLANAS CANTO DENTADO TRIANGULAR 11" X 5" (28 X 13 cm)

Lámina de acero tratada térmicamente

Para aplicación de cemento o adhesivos en la colocación de loseta y piedra



Pulido espejo para fácil limpieza

CÓDIGO	MANGO	REMACHES	6	60	DISTRIB.	MAYOREO	LISTA
7951	MADERA	10	6	60	\$91	\$132	\$208
7953	PLÁSTICO	6	6	60	\$59	\$86	\$135

LLANAS CANTO RECTO 11" X 5" (28 X 13 cm)

Lámina de acero tratada térmicamente

Para aplanar mezcla, extender y alisar cemento, mortero y yeso



Pulido espejo para fácil limpieza

CÓDIGO	MANGO	REMACHES	6	60	DISTRIB.	MAYOREO	LISTA
7950	MADERA	10	6	60	\$91	\$132	\$208
7952	PLÁSTICO	6	6	60	\$59	\$86	\$135

LLANAS CANTO DENTADO CUADRADO 11" X 5" (28 X 13 cm)

Lámina de acero tratada térmicamente

Para aplicación de cemento o adhesivos en la colocación de loseta y piedra



CÓDIGO	MANGO	REMACHES	6	60	DISTRIB.	MAYOREO	LISTA
7974	MADERA	10	6	60	\$91	\$132	\$208
8701	PLÁSTICO	6	6	60	\$59	\$86	\$135

FLOTAS DE ESPONJA Y HULE 9 1/2" X 4" (24 X 10 cm)

Acabados finos en cemento o pastas

Trabajos limpios en boquillas



CÓDIGO	FLOTA	MANGO	ESPESOR	6	36	DISTRIB.	MAYOREO	LISTA
7960	ESPONJA	MADERA	3/4" (19 mm)	6	36	\$82	\$110	\$195
8700	ESPONJA	PLÁSTICO	3/4" (19 mm)	6	36	\$72	\$97	\$172
7989	HULE	PLÁSTICO	7/16" (11 mm)	6	36	\$50	\$67	\$119

**LLAVES ESPAÑOLAS std y mm**



Acero al cromo vanadio, más resistencia al desgaste



Empacadas en tarjeta

CÓDIGO	MEDIDA	LARGO			DISTRIB.	MAYOREO	LISTA
<b>std</b>							
7649	1/4" X 5/16"	100 mm	12	72	\$17	\$24	\$39
7648	5/16" X 3/8"	120 mm			\$19	\$28	\$45
7650	3/8" X 7/16"	130 mm			\$22	\$31	\$50
7651	7/16" X 1/2"	145 mm			\$24	\$33	\$56
7653	1/2" X 9/16"	160 mm			\$28	\$42	\$66
7655	9/16" X 5/8"	180 mm			\$29	\$40	\$69
7656	5/8" X 3/4"	180 mm			\$34	\$46	\$79
7657	5/8" X 11/16"	200 mm			\$35	\$47	\$81
7658	11/16" X 3/4"	200 mm			\$37	\$50	\$86
<b>mm</b>							
7772	8 X 9 mm	120 mm	12	72	\$15	\$20	\$34
7773	10 X 11 mm	130 mm			\$16	\$21	\$37
7774	12 X 13 mm	145 mm			\$19	\$26	\$44
7775	14 X 15 mm	160 mm			\$21	\$28	\$48
7776	16 X 17 mm	180 mm			\$24	\$33	\$56
7777	18 X 19 mm	200 mm			\$31	\$41	\$71

**LLAVES COMBINADAS std y mm**



Acero al cromo vanadio, más resistencia al desgaste



Empacadas en tarjeta

12 puntas para tuercas cuadradas y hexagonales

CÓDIGO	MEDIDA	LARGO			DISTRIB.	MAYOREO	LISTA
<b>std</b>							
7489	1/4"	95 mm	12	72	\$15	\$20	\$34
7491	5/16"	100 mm			\$16	\$22	\$38
7493	3/8"	120 mm			\$18	\$25	\$43
7494	7/16"	130 mm			\$19	\$28	\$45
7497	1/2"	145 mm			\$20	\$30	\$47
7498	9/16"	165 mm			\$23	\$31	\$54
7495	5/8"	190 mm			\$28	\$38	\$66
7640	11/16"	205 mm			\$33	\$44	\$76
7641	3/4"	230 mm			\$36	\$48	\$83
7642	13/16"	260 mm			\$47	\$63	\$109
7643	7/8"	280 mm			\$51	\$68	\$118
7644	15/16"	310 mm			\$61	\$82	\$142
7646	1"	330 mm			\$73	\$98	\$169
<b>mm</b>							
7610	6 mm	95 mm	12	72	\$15	\$21	\$37
7611	7 mm	95 mm			\$16	\$23	\$39
7612	8 mm	100 mm			\$17	\$24	\$42
7613	9 mm	110 mm			\$18	\$25	\$43
7614	10 mm	120 mm			\$19	\$26	\$44
7615	11 mm	130 mm			\$20	\$27	\$47
7616	12 mm	140 mm			\$21	\$28	\$49
7617	13 mm	145 mm			\$22	\$29	\$52
7618	14 mm	165 mm			\$23	\$31	\$56
7619	15 mm	175 mm			\$28	\$38	\$65
7620	16 mm	185 mm			\$29	\$40	\$69
7621	17 mm	205 mm			\$32	\$43	\$75
7622	18 mm	215 mm			\$34	\$46	\$79
7623	19 mm	230 mm	\$36	\$48	\$83		

**JUEGOS DE 5 LLAVES ESPAÑOLAS std y mm**



Acero al cromo vanadio, más resistencia al desgaste

Empacados en estuche plástico

CÓDIGO	MEDIDAS			DISTRIB.	MAYOREO	LISTA
7667	<b>std</b> 1/4" x 5/16", 3/8" x 7/16", 1/2" x 9/16", 11/16" x 19/32", 3/4" x 5/8"	6	36	\$126	\$171	\$294
7668	<b>mm</b> 6 x 7 mm, 8 x 9 mm, 10 x 11 mm, 12 x 13 mm, 14 x 15 mm					

**JUEGOS DE 5 LLAVES COMBINADAS std y mm**



Acero al cromo vanadio, más resistencia al desgaste

Empacados en estuche plástico

CÓDIGO	MEDIDAS			DISTRIB.	MAYOREO	LISTA
7660	<b>std</b> 3/8", 7/16", 1/2", 9/16", 5/8"	6	36	\$126	\$171	\$294
7661	<b>mm</b> 8 mm, 9 mm, 10 mm, 11 mm, 13 mm					

**JUEGOS DE 10 Y 22 LLAVES COMBINADAS MIXTAS**



Acero al cromo vanadio, más resistencia al desgaste

Pulido espejo para fácil limpieza



7659 10 LLAVES



7666 22 LLAVES

CÓDIGO	MEDIDAS			DISTRIB.	MAYOREO	LISTA
7659	<b>std</b> 1/4", 5/16", 3/8", 7/16", 1/2", 9/16"	6	12	\$216	\$292	\$503
	<b>mm</b> 6 mm, 7 mm, 8 mm, 9 mm, 10 mm, 11 mm					
7666	<b>std</b> 1/4", 5/16", 3/8", 7/16", 1/2", 9/16", 5/8", 11/16", 3/4", 13/16", 7/8"	N/A	6	\$553	\$747	\$1,288
	<b>mm</b> 6 mm, 7 mm, 8 mm, 9 mm, 10 mm, 11 mm, 12 mm, 13 mm, 14 mm, 15 mm, 16 mm					

**JUEGOS DE 9 LLAVES COMBINADAS std y mm**



Acero al cromo vanadio, más resistencia al desgaste

Pulido espejo para fácil limpieza



Empacados en estuche plástico

CÓDIGO	MEDIDAS			DISTRIB.	MAYOREO	LISTA
7662	<b>std</b> 3/8", 7/16", 1/2", 9/16", 5/8", 11/16", 3/4", 13/16", 7/8"	6	36	\$263	\$356	\$613
7663	<b>mm</b> 8 mm, 9 mm, 10 mm, 11 mm, 12 mm, 13 mm, 14 mm, 15 mm, 17 mm					

**JUEGOS DE 11 LLAVES COMBINADAS std y mm**



Acero al cromo vanadio, más resistencia al desgaste

Pulido espejo para fácil limpieza



Empacados en estuche plástico

CÓDIGO	MEDIDAS			DISTRIB.	MAYOREO	LISTA
7664	<b>std</b> 1/4", 5/16", 3/8", 7/16", 1/2", 9/16", 5/8", 11/16", 3/4", 13/16", 7/8"	6	12	\$302	\$407	\$703
7665	<b>mm</b> 6 mm, 7 mm, 8 mm, 9 mm, 10 mm, 11 mm, 12 mm, 13 mm, 14 mm, 15 mm, 16 mm					

**JUEGOS DE 10 LLAVES ALLEN LARGAS std y mm**

LLaves de doble posición

Punta recta con chafalán, se acopla con mayor precisión

Acero al cromo vanadio, más resistencia al desgaste  
**MÁS RESISTENCIA** a la corrosión



Organizador abatible

Empacados en blister

CÓDIGO	STANDARD	MEDIDAS	6	36	DISTRIB.	MAYOREO	LISTA
7483	std	1/16", 5/64", 3/32", 1/8", 5/32", 3/16", 7/32", 1/4", 5/16", 3/8"	6	36	\$107	\$156	\$246
7484	mm	1,5 mm, 2 mm, 2,5 mm, 3 mm, 4 mm, 5 mm, 5,5 mm, 6 mm, 8 mm, 10 mm	6	36	\$107	\$156	\$246

**JUEGOS DE 13 LLAVES ALLEN LARGAS std y mm**

LLaves de doble posición

**PUNTA DE BOLA**

Facilita el torque en lugares de difícil acceso

Acero al cromo vanadio, más resistencia al desgaste  
**MÁS RESISTENCIA** a la corrosión



Organizador abatible

Empacados en blister

CÓDIGO	STANDARD	MEDIDAS	6	36	DISTRIB.	MAYOREO	LISTA
9209	std	3/64", 1/16", 5/64", 3/32", 7/64", 1/8", 9/64", 5/32", 3/16", 7/32", 1/4", 5/16", 3/8"	6	36	\$105	\$141	\$250
9210	mm	1,3 mm, 1,5 mm, 2 mm, 2,5 mm, 3 mm, 3,5 mm, 4 mm, 4,5 mm, 5 mm, 5,5 mm, 6 mm, 8 mm, 10 mm	6	36	\$105	\$141	\$250

**JUEGOS DE 10 LLAVES ALLEN std y mm**

LLaves de doble posición

Punta recta con chafalán, se acopla con mayor precisión

Acero al carbono, con acabado pavonado



Organizador abatible

Empacados en blister

CÓDIGO	STANDARD	MEDIDAS	6	36	DISTRIB.	MAYOREO	LISTA
8745	std	1/16", 5/64", 3/32", 1/8", 5/32", 3/16", 7/32", 1/4", 5/16", 3/8"	6	36	\$56	\$76	\$129
8746	mm	1,5 mm, 2 mm, 2,5 mm, 3 mm, 4 mm, 5 mm, 5,5 mm, 6 mm, 8 mm, 10 mm	6	36	\$56	\$76	\$129

**JUEGOS DE 10 LLAVES ALLEN std y mm**

LLaves de doble posición

Punta recta con chafalán, se acopla con mayor precisión

Acero al cromo vanadio, más resistencia al desgaste  
**MÁS RESISTENCIA** a la corrosión



Organizador abatible

Empacados en blister

CÓDIGO	STANDARD	MEDIDAS	6	36	DISTRIB.	MAYOREO	LISTA
7479	std	1/16", 5/64", 3/32", 1/8", 5/32", 3/16", 7/32", 1/4", 5/16", 3/8"	6	36	\$71	\$102	\$162
7480	mm	1,5 mm, 2 mm, 2,5 mm, 3 mm, 4 mm, 5 mm, 5,5 mm, 6 mm, 8 mm, 10 mm	6	36	\$71	\$102	\$162

**JUEGOS DE 8 LLAVES ALLEN std y mm TIPO LLAVERO**

LLaves de doble posición

Punta recta con chafalán, se acopla con mayor precisión



Organizador tipo llavero

Empacados en bolsa

CÓDIGO	STANDARD	MEDIDAS	12	144	DISTRIB.	MAYOREO	LISTA
7135	std	1/16", 5/64", 3/32", 1/8", 5/32", 3/16", 7/32", 1/4"	12	144	\$19	\$28	\$45
7488	mm	1,5 mm, 2 mm, 2,3 mm, 3 mm, 4 mm, 5 mm, 5,5 mm, 6 mm	12	144	\$19	\$28	\$45

**JUEGOS DE 9 LLAVES ALLEN std y mm TIPO NAVAJA**

Cuerpo de lámina de acero

Punta recta con chafalán, se acopla con mayor precisión

Acero al cromo vanadio, más resistencia al desgaste  
**MÁS RESISTENCIA** a la corrosión



Organizador tipo navaja

Empacados en blister

CÓDIGO	STANDARD	MEDIDAS	6	36	DISTRIB.	MAYOREO	LISTA
9207	std	5/64", 3/32", 7/64", 1/8", 9/64", 5/32", 3/16", 7/32", 1/4"	6	36	\$59	\$79	\$140
9208	mm	1,3 mm, 1,5 mm, 2 mm, 2,5 mm, 3 mm, 4 mm, 5 mm, 5,5 mm, 6 mm	6	36	\$59	\$79	\$140

**JUEGO DE 7 LLAVES TORX CON SEGURO**

Acero al cromo vanadio, más resistencia al desgaste

**MÁS RESISTENCIA** a la corrosión



- T10S
- T15S
- T20S
- T25S
- T27S
- T30S
- T40S

Empacado en blister

CÓDIGO	6	36	DISTRIB.	MAYOREO	LISTA
8744	6	36	\$56	\$82	\$129

**JUEGO DE 9 LLAVES TORX**

Acero al cromo vanadio, más resistencia al desgaste

**MÁS RESISTENCIA** a la corrosión



Organizador tipo llavero

Empacado en blister

CÓDIGO	6	36	DISTRIB.	MAYOREO	LISTA
7485	6	36	\$77	\$112	\$177

**JUEGO DE 8 LLAVES TORX TIPO NAVAJA**

Acero al cromo vanadio, más resistencia al desgaste

**MÁS RESISTENCIA** a la corrosión



Organizador tipo navaja

Empacado en blister

CÓDIGO	6	36	DISTRIB.	MAYOREO	LISTA
7486	6	36	\$68	\$99	\$157

LLAVE PARA TANQUE DE GAS

LARGO 9" (22 cm)

Medida: 7/8" (22 mm)



Acabado cromado para mayor resistencia

Ideal para lugares incómodos o de difícil acceso



NUEVO   
Espere flyer de lanzamiento

Acero al carbono



CÓDIGO	6	60	DISTRIB.	MAYOREO	LISTA
8011	6	60	\$48	\$64	\$114

LLAVE PARA PLOMERO AUTO-AJUSTABLE

LARGO 12" (30 cm)

Cabeza hexagonal de 1/2" a 1" (12,7 mm a 25,4 mm)



Acabado cromado para mayor resistencia

Mordazas estriadas

Cabeza móvil con giro de 240°



CÓDIGO	6	24	DISTRIB.	MAYOREO	LISTA
7913	6	24	\$126	\$183	\$290

Empacada en tarjeta

LLAVES AJUSTABLES PERICOS PAVONADOS

Graduación en pulgadas y milímetros

Acabado pavonado de alta resistencia a la corrosión

NUEVO   
Espere flyer de lanzamiento

Acero al carbono

CÓDIGO	LARGO	APERTURA	6	120	DISTRIB.	MAYOREO	LISTA
9203	6" (15 cm)	3/4" (19 mm)	6	120	\$61	\$79	\$141
9204	8" (20 cm)	15/16" (23,8 mm)		96	\$81	\$106	\$189
9205	10" (25 cm)	1 1/8" (28,5 mm)		60	\$118	\$154	\$275
9206	12" (30 cm)	1 5/16" (33,3 mm)		36	\$164	\$213	\$380

Empacadas en tarjeta



LLAVES AJUSTABLES PERICOS MANGO DE PVC

Graduación en pulgadas y milímetros

Mango de PVC de alta resistencia, fácil de limpiar

NUEVO   
Espere flyer de lanzamiento

Acero al carbono

CÓDIGO	LARGO	APERTURA	6	120	DISTRIB.	MAYOREO	LISTA
9199	6" (15 cm)	3/4" (19 mm)	6	120	\$73	\$106	\$170
9200	8" (20 cm)	15/16" (23,8 mm)		96	\$93	\$134	\$215
9201	10" (25 cm)	1 1/8" (28,5 mm)		60	\$142	\$192	\$330
9202	12" (30 cm)	1 5/16" (33,3 mm)		36	\$191	\$276	\$443

Empacadas en tarjeta



LLAVES AJUSTABLES PERICOS CROMADOS

Graduación en pulgadas y milímetros



Acabado cromado para mayor resistencia

PRECIO A LA BAJA

Acero al carbono

CÓDIGO	LARGO	APERTURA	6	120	DISTRIB.	MAYOREO	LISTA
7909	6" (15 cm)	3/4" (19 mm)	6	120	\$56	\$75	\$133
7910	8" (20 cm)	15/16" (23,8 mm)		96	\$74	\$100	\$178
7911	10" (25 cm)	1 1/8" (28,5 mm)		60	\$108	\$146	\$259
7912	12" (30 cm)	1 5/16" (33,3 mm)		36	\$149	\$201	\$357

Empacadas en tarjeta



LLAVES STILSON HIERRO NODULAR

Mordazas estriadas forjadas en acero al carbono

Cuerpo robusto fabricado en hierro nodular

7134 y 7136 PRECIO A LA BAJA

CÓDIGO	LARGO	APERTURA	4	48	DISTRIB.	MAYOREO	LISTA
7731	8" (20 cm)	19 mm	4	48	\$84	\$114	\$196
7134	10" (25 cm)	25 mm		36	\$102	\$138	\$245
7136	12" (30 cm)	32 mm		24	\$131	\$177	\$314
7137	14" (35 cm)	38 mm	2	12	\$170	\$221	\$395
7138	18" (45 cm)	51 mm		12	\$258	\$335	\$598
7139	24" (60 cm)	64 mm		6	\$344	\$464	\$799



PECERA CON 50 LLAVEROS TIPO PERICO



NUEVO   
Espere flyer de lanzamiento

Empacadas en pecera c/50 piezas

Precios por pieza Compra mínima de 1 pecera

CÓDIGO	4 PECERAS	16 PECERAS	DISTRIB.	MAYOREO	LISTA
9211	4 PECERAS	16 PECERAS	\$15	\$20.26	\$34.92

PECERA CON 30 LLAVEROS TIPO BANDOLA

Colores surtidos



Empacadas en pecera c/30 piezas

Precios por pieza Compra mínima de 1 pecera

CÓDIGO	PECERA	DISTRIB.	MAYOREO	LISTA
8030	30 PIEZAS	\$9.20	\$13.33	\$21.10



Mango ergonómico

Machetes afilados, listos para cortar

Hoja pulida

**MACHETES**

**MACHETES ESTÁNDAR**

PRECIO A LA BAJA

Cacha recta remachada con textura antiderrapante

CÓDIGO	LARGO DE HOJA	Embalaje		DISTRIB.	MAYOREO	LISTA
9592	16" (41 cm)			\$54	\$72	\$128
9593	18" (46 cm)	6	36	\$55	\$74	\$131
9594	20" (51 cm)			\$56	\$75	\$132
9595	22" (56 cm)			\$57	\$77	\$136

**MACHETE ACAPULQUEÑO, 27" (69 cm)**

Cacha inyectada con textura antiderrapante

PRECIO A LA BAJA

CÓDIGO	Embalaje		DISTRIB.	MAYOREO	LISTA
9590	6	36	\$62	\$84	\$149

**MACHETE CAGUAYANO, 27" (69 cm)**

Cacha recta remachada con textura antiderrapante

PRECIO A LA BAJA

CÓDIGO	Embalaje		DISTRIB.	MAYOREO	LISTA
9591	6	36	\$62	\$84	\$149

**MACHETE ACAPULQUEÑO, 27" (69 cm)**

Cacha inyectada con textura antiderrapante

PRECIO A LA BAJA

CÓDIGO	Embalaje		DISTRIB.	MAYOREO	LISTA
9590	6	36	\$62	\$84	\$149

**MACHETE CAGUAYANO, 27" (69 cm)**

Cacha recta remachada con textura antiderrapante

PRECIO A LA BAJA

CÓDIGO	Embalaje		DISTRIB.	MAYOREO	LISTA
9591	6	36	\$62	\$84	\$149



4 canales

Cuerda gruesa (UNC)

Empacados en estuche c/5 pzs

**MACHUELOS SEMICÓNICOS**

Para conexiones de tubos y roscados internos

PRECIOS POR ESTUCHE DE 5 PIEZAS

Espera flyer de lanzamiento

Compra mínima de 5 piezas

CÓDIGO	MEDIDA	ESTUCHE	Embalaje		DISTRIB.	MAYOREO	LISTA
9597	1/4" (6,3 mm)	5	100		\$44	\$59	\$105
9599	5/16" (8 mm)				\$60	\$81	\$143
9598	3/8" (9,5 mm)				\$76	\$103	\$183
9596	1/2" (13 mm)				\$117	\$158	\$280

**MANGO PARA AZADONES TIPO LANE**

Grip antiderrapante de 9" (23 cm)

**NUEVO**

Espera flyer de lanzamiento

**AZADONES**

PÁG. 13

CÓDIGO	MATERIAL	LARGO	ATADO	DISTRIB.	MAYOREO	LISTA
7428	FIBRA DE VIDRIO	137 cm	6	\$132	\$178	\$315

**MANGOS PARA HACHAS**

Madera de encino

**NUEVO**

Espera flyer de lanzamiento

**MARTILLOS**

PÁG. 63

CÓDIGO	PARA	LARGO	ATADO	DISTRIB.	MAYOREO	LISTA
7645	1/2 / LABOR ENTERA	91 cm	6	\$92	\$134	\$211
7464	HACHA MICHIGAN			\$100	\$145	\$230

**MANGOS PARA MARTILLOS**

**NUEVO**

Espera flyer de lanzamiento

**MARROS**

PÁG. 63

CÓDIGO	MATERIAL	LARGO	ATADO / CAJA	DISTRIB.	MAYOREO	LISTA
7419	MADERA DE ENCINO	35 cm	6	\$20	\$26	\$45
7257	FIBRA DE VIDRIO		100	\$33	\$48	\$77

**MANGOS PARA MARROS**

**NUEVO**

Espera flyer de lanzamiento

**ZAPAPICOS Y TALACHOS**

PÁG. 95

CÓDIGO	PARA	LARGO	ATADO	DISTRIB.	MAYOREO	LISTA
7459	MARROS DE 2-4 lb	30 mm	6	\$27	\$39	\$61
7426	MARROS DE 6-16 lb	91 mm	25	\$88	\$119	\$210

**MANGOS PARA ZAPAPICOS Y TALACHOS**

Punta de polipropileno absorbente de impactos

**NUEVO**

Espera flyer de lanzamiento

**ZAPAPICOS Y TALACHOS**

PÁG. 95

CÓDIGO	MATERIAL	LARGO	ATADO / CAJA	DISTRIB.	MAYOREO	LISTA
7466	MADERA DE ENCINO	90 cm	6	\$109	\$147	\$260
7427	MADERA DE ENCINO		20	\$109	\$147	\$260
7256	FIBRA DE VIDRIO		20	\$124	\$167	\$287

**MANGUERAS REFORZADAS**  
**3 CAPAS, FLUJO CONTINUO**

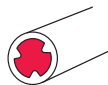
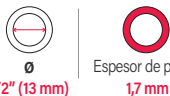

CÓDIGO	LONGITUD	ATADO	DISTRIB.	MAYOREO	LISTA
5665	10 m	6 PIEZAS	\$99	\$133	\$236
5666	15 m		\$144	\$195	\$345
5667	20 m		\$179	\$242	\$428
5663	25 m		\$225	\$304	\$538
5668	30 m		\$267	\$361	\$639



**ROLLOS DE 50 Y 100 m**  
**SIN CONEXIONES**



Precios por rollos de 50 y 100 m

CÓDIGO	LONGITUD	Ø	USO	ESPESOR	1 ROLLO	DISTRIB.	MAYOREO	LISTA
5672	100 m	1/2" (13 mm)	DOMÉSTICO	1,7 mm		\$688	\$929	\$1,647
5669	100 m	3/4" (19 mm)	COMERCIAL	2,5 mm		\$1,234	\$1,666	\$2,952
5664	50 m	3/4" (19 mm)	COMERCIAL	2,5 mm		\$683	\$923	\$1,635
5675	100 m	1" (25 mm)	INDUSTRIAL	3,4 mm		\$2,305	\$3,112	\$5,515
5674	50 m	1" (25 mm)	INDUSTRIAL	3,4 mm		\$1,153	\$1,556	\$2,758



**CONEXIONES P/MANGUERA**



**MANGUERAS BÁSICAS**  
**2 CAPAS**



Conexiones plásticas de alta resistencia a la intemperie y sello anti-fugas



PRECIO A LA BAJA



CÓDIGO	LONGITUD	ATADO	DISTRIB.	MAYOREO	LISTA
5660	10 m	6 PIEZAS	\$85	\$115	\$203
5661	15 m		\$116	\$157	\$278

**MANGUERA BÁSICA**  
**2 CAPAS**  
**ROLLO DE 100 m**



Sin conexiones

PRECIO A LA BAJA



Precios por rollos de 100 m

CÓDIGO	ESPESOR (PARED)	1 ROLLO	DISTRIB.	MAYOREO	LISTA
5662	1,5 mm		\$660	\$892	\$1,580

**MANGUERAS EXPANDIBLES**  
**LÁTEX / POLIÉSTER**

Pistola para riego con 7 funciones

Expanden hasta 3 veces su longitud original cuando la llave se abre

Fácil de almacenar



**NUEVO**  
Espere flyer de lanzamiento

Conectores de latón hembra y macho de 1/2" (13 mm)



CÓDIGO	LONGITUD MÁX.	6	DISTRIB.	MAYOREO	LISTA
5640	15 m		\$301	\$406	\$720
5641	22,5 m		\$372	\$502	\$890

**ORGANIZADOR DE PARED PARA MANGUERA**

Empotrable



CÓDIGO	24 PIEZAS	DISTRIB.	MAYOREO	LISTA
7509		\$64	\$93	\$147

**MANGUERAS INDUSTRIALES**  
**ROLLOS DE 100 m**

Para conducción de líquidos no abrasivos



Precios por rollos de 100 m

CÓDIGO	DIÁMETRO	PESO X METRO	ESPESOR DE PARED	5	DISTRIB.	MAYOREO	LISTA
5683	1/4" (6,3 mm)	29 g	1 mm		\$293	\$396	\$702
5684	5/16" (8 mm)	44 g	1,2 mm		\$385	\$519	\$920
5685	3/8" (9,5 mm)	71 g	1,5 mm		\$539	\$728	\$1,290
5651	1/2" (13 mm)	92 g	1,5 mm		\$851	\$1,149	\$2,036
5652	3/4" (19 mm)	169 g	2 mm		\$1,474	\$1,990	\$3,527
5653	1" (25 mm)	374 g	3 mm		\$2,313	\$3,123	\$5,534



PRECIO A LA BAJA

**MANGUERAS DE NIVEL**  
**ROLLOS DE 100 m**

Para conducción de líquidos no abrasivos



Precios por rollos de 100 m

CÓDIGO	DIÁMETRO	PESO X METRO	ESPESOR DE PARED	5	DISTRIB.	MAYOREO	LISTA
5680	1/4" (6,3 mm)	29 g	0,7 mm		\$244	\$329	\$583
5681	5/16" (8 mm)	44 g	1 mm		\$363	\$490	\$869
5682	3/8" (9,5 mm)	71 g	1 mm		\$439	\$593	\$1,050



PRECIO A LA BAJA

SIERRA CALADORA 550 W



Zanco tipo "T"



Guía paralela para corte

Botón de trabajo continuo

Velocidad variable



Capacidad de biselado: 0° a 45° en ambos lados

PRECIO A LA BAJA

2 años Garantía

Cumple con la NOM-003-SCFI

NOM



PROFESIONAL



Mango ergonómico suave



Longitud de carrera: 5/8" (16 mm)



Empacada en caja

ACCESORIOS

- 1 Seguetas zanco "T"
- 1 guía paralela de corte
- 1 Llave hexagonal

POTENCIA	550 W
TENSIÓN	127 V
FRECUENCIA	60 Hz
CORRIENTE	4,5 A
VELOCIDAD	0 - 3 000 r/min

SEGUETAS



PÁG. 87

EQUIPO DE SEGURIDAD



PÁG. 85

CICLO DE TRABAJO

30 MIN. DE TRABAJO POR 15 MIN. DE DESCANSO MÁX. DIARIO: 3 HORAS

CÓDIGO	POTENCIA MÁX.	PIEZAS	DISTRIB.	MAYOREO	LISTA
9639	550 W	10 PIEZAS	\$732	\$988	\$1,750

SIERRA CALADORA 385 W



Zanco tipo "U"

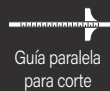

Guía paralela para corte

Botón de trabajo continuo

Velocidad variable



Capacidad de biselado: 0° a 45° en ambos lados

PRECIO A LA BAJA

12 meses Garantía

Cumple con la NOM-003-SCFI

NOM



DOMÉSTICA



Mango ergonómico suave



Longitud de carrera: 5/8" (16 mm)



Empacada en caja

ACCESORIOS

- 4 Seguetas zanco "U"
- 1 guía paralela de corte
- 1 Llave hexagonal

POTENCIA	385 W
TENSIÓN	120 V
FRECUENCIA	60 Hz
CORRIENTE	4,2 A
VELOCIDAD	0 - 3 000 r/min

SEGUETAS



PÁG. 87

EQUIPO DE SEGURIDAD



PÁG. 85

CICLO DE TRABAJO

30 MIN. DE TRABAJO X 20 MIN. DE DESCANSO MÁX. DIARIO: 3 HORAS

CÓDIGO	POTENCIA MÁX.	PIEZAS	DISTRIB.	MAYOREO	LISTA
7594	385 W	10 PIEZAS	\$439	\$593	\$1,050

SIERRA CIRCULAR 1 500 W



7 1/4" 18 cm de disco



Eje de 5/8" (16 mm)

Diseño ergonómico

PRECIO A LA BAJA

ACCESORIOS

- 1 Disco sierra de 7 1/4" (18 cm)
- 1 guía paralela de corte
- 1 Llave hexagonal
- 2 Carbones de repuesto

12 meses Garantía

Cumple con la NOM-003-SCFI

NOM



PROFESIONAL



Corte en inglete de 0° a 45°



Rápido y fácil ajuste de la profundidad de corte

Guarda retráctil



Empacada en caja

POTENCIA	1 500 W
TENSIÓN	120 V ~
FRECUENCIA	60 Hz
CORRIENTE	12 A
VELOCIDAD	5 300 r/min
HERRAMIENTA	CLASE II
Ø MÁX. DE SIERRA	7 1/4" (185 mm)

DISCOS SIERRA



PÁG. 43

EQUIPO DE SEGURIDAD



PÁG. 85

CICLO DE TRABAJO

30 MIN. DE TRABAJO X 15 MIN. DE DESCANSO MÁX. DIARIO: 3 HORAS

CÓDIGO	POTENCIA MÁX.	PIEZAS	DISTRIB.	MAYOREO	LISTA
9641	1 500 W	4 PIEZAS	\$1,338	\$1,806	\$3,200

HERRAMIENTA ROTATIVA 140 W

39 accesorios

Herramienta ligera, ideal para trabajos de precisión y detalles finos

Botón de trabajo continuo

Velocidad variable

ACCESORIOS

- 8 Discos de corte
- 3 Discos para lijar
- 10 Puntas montadas de carburo silicio
- 1 Vástago de tornillo pequeño para lijar
- 1 Piedra para asentar
- 1 Boquilla
- 2 Brocas de alta velocidad
- 1 Vástago de tornillo pequeño para cortar
- 1 Vástago de tornillo pequeño para pulir
- 4 Borlas para pulir
- 1 Extensión con seguro
- 4 Accesorios para lijar

PRECIO A LA BAJA

12 meses Garantía

Cumple con la NOM-003-SCFI

NOM



PROFESIONAL

Corta y desbasta metal, madera y piedra

Selector de velocidad de fácil uso



Maletín plástico



Empacada en caja

POTENCIA	140 W
TENSIÓN	127 V
FRECUENCIA	60 Hz
CORRIENTE	1 A
VELOCIDAD	0 - 32 000 r/min

CICLO DE TRABAJO

20 MIN. DE TRABAJO X 10 MIN. DE DESCANSO MÁX. DIARIO: 3 HORAS

CÓDIGO	POTENCIA MÁX.	PIEZAS	DISTRIB.	MAYOREO	LISTA
8782	140 W	4 PIEZAS	\$619	\$835	\$1,480

**NOM** Cumple con la NOM-003-SCFI

**2 años** Garantía

Botón de trabajo continuo

Emite pocas vibraciones para trabajar sin fatiga

Cuerpo ligero y compacto para fácil manejo de la herramienta

1/4 DE HOJA



**LIJADORA ORBITAL**  
240 W

**LIJAS**



PÁG. 54

**ACCESORIOS**

1 Lija (1/4 de hoja)

Interruptor hermético contra polvo



**PROFESIONAL**

**EQUIPO DE SEGURIDAD**



PÁG. 85

**POTENCIA** 240 W

**TENSIÓN** 120 V

**FRECUENCIA** 60 Hz

**CORRIENTE** 2 A

**VELOCIDAD** 13 000 r/min

**HERRAMIENTA** CLASE II

**MEDIDA** 1/4 DE HOJA

Empacada en **caja**



CÓDIGO	POTENCIA MÁX.	PIEZAS	DISTRIB.	MAYOREO	LISTA
9643	240 W	10	\$628	\$817	\$1,459

**CICLO DE TRABAJO**  
30 MIN. DE TRABAJO X 15 MIN. DE DESCANSO  
MÁX. DIARIO: 3 HORAS

**NOM** Cumple con la NOM-003-SCFI

**12 meses** Garantía

Botón de trabajo continuo

Emite pocas vibraciones para trabajar sin fatiga

1/3 DE HOJA



**LIJADORA ORBITAL**  
180 W

**LIJAS**



PÁG. 54

**ACCESORIOS**

1 Lija (1/3 de hoja)

1 Adaptador para aspiradora

Emite pocas vibraciones para trabajar sin fatiga



**DOMÉSTICA**

**EQUIPO DE SEGURIDAD**



PÁG. 85

**POTENCIA** 180 W

**TENSIÓN** 120 V

**FRECUENCIA** 60 Hz

**CORRIENTE** 1,5 A

**VELOCIDAD** 11 000 r/min

**HERRAMIENTA** CLASE II

**MEDIDA** 1/3 DE HOJA

Empacada en **caja**



CÓDIGO	POTENCIA MÁX.	PIEZAS	DISTRIB.	MAYOREO	LISTA
7593	180 W	4	\$506	\$683	\$1,210

**CICLO DE TRABAJO**  
20 MIN. DE TRABAJO X 10 MIN. DE DESCANSO  
MÁX. DIARIO: 15 HORAS

**NOM** Cumple con la NOM-003-SCFI

**2 años** Garantía

La base con soporte permite trabajar con las manos libres

Temperatura regulable 45°C a 500°C

Ideal para eliminar fácilmente pintura, sellador, pegamento y masilla

9 accesorios

**PISTOLA DE CALOR**  
1 500 W

**POTENCIA** 1 500 W

**TENSIÓN** 120 V

**FRECUENCIA** 60 Hz

**CORRIENTE** 13 A

**HERRAMIENTA** CLASE II

3 Láminas de calafateo

1 Boquilla deflectora

1 Boquilla esparcidora

1 Boquilla reductora

1 Boquilla de gancho

1 Mango para láminas de calafateo

1 Espátula

Mango ergonómico antiderrapante

Salida de aire con flujo variable: 500 a 800 L/min



**PROFESIONAL**

**CICLO DE TRABAJO**  
30 MIN. DE TRABAJO X 15 MIN. DE DESCANSO  
MÁX. DIARIO: 3 HORAS

Maletín plástico

Empacada en **funda**



CÓDIGO	POTENCIA MÁX.	PIEZAS	DISTRIB.	MAYOREO	LISTA
9638	1 500 W	5	\$920	\$1,241	\$2,200

**NOM** Cumple con la NOM-003-SCFI

**NUEVO** Espere flyer de lanzamiento

**2 años** Garantía

La base con soporte permite trabajar con las manos libres

Temperatura regulable 45°C a 500°C

Ideal para eliminar fácilmente pintura, sellador, pegamento y masilla

9 accesorios

**PISTOLA DE CALOR**  
1 500 W

**POTENCIA** 1 500 W

**TENSIÓN** 120 V

**FRECUENCIA** 60 Hz

**CORRIENTE** 13 A

**HERRAMIENTA** CLASE II

3 Láminas de calafateo

1 Boquilla deflectora

1 Boquilla esparcidora

1 Boquilla reductora

1 Boquilla de gancho

1 Mango para láminas de calafateo

1 Espátula

Mango ergonómico antiderrapante

Salida de aire con flujo variable: 500 a 800 L/min



**PROFESIONAL**

**CICLO DE TRABAJO**  
30 MIN. DE TRABAJO X 15 MIN. DE DESCANSO  
MÁX. DIARIO: 3 HORAS

Empacada en **caja**



CÓDIGO	POTENCIA MÁX.	PIEZAS	DISTRIB.	MAYOREO	LISTA
9680	1 500 W	10	\$523	\$705	\$1,250

**ROTOMARTILLO 650 W**  
1/2" (13 mm)



0-50 000 gpm

Botón de trabajo continuo

Velocidad **variable reversible**

Guía para profundidad incluida

2 años Garantía

Cumple con la NOM-003-SCFI

NOM



**PROFESIONAL**

2 funciones: Taladro y rotomartillo

Mango de apoyo multiposición



Mango con grip antideslizante

**ACCESORIOS**

- 1 Varilla de control de profundidad
- 1 Mango auxiliar
- 1 Llave p/broquero
- 2 Carbones de repuesto

**BROCAS**

PÁG. 16

**EQUIPO DE SEGURIDAD**

PÁG. 85

POTENCIA	650 W
TENSIÓN	120 V
FRECUENCIA	60 Hz
CORRIENTE	4,7 A
VELOCIDAD	0 - 3 000 r/min

**CICLO DE TRABAJO**

30 MIN. DE TRABAJO X 15 MIN. DE DESCANSO MÁX. DIARIO: 3 HORAS

CÓDIGO	POTENCIA MÁX.	PIEZAS	DISTRIB.	MAYOREO	LISTA
9637	650 W	10 PIEZAS	\$597	\$777	\$1,425

**ROTOMARTILLO 500 W 1/2" (13 mm)**



0-41 600 gpm

Botón de trabajo continuo

12 meses Garantía

Cumple con la NOM-003-SCFI

NOM



Velocidad **variable reversible**

**DOMÉSTICO**

2 funciones: Taladro y rotomartillo

-ø máx. perforación en concreto/acero: 1/2" (13 mm)

-ø máx. perforación en madera: 1" (25 mm)

**ACCESORIOS**

- 1 Varilla de control de profundidad
- 1 Mango auxiliar, 1 Llave p/broquero
- 2 Carbones de repuesto



POTENCIA	500 W
TENSIÓN	120 V
FRECUENCIA	60 Hz
CORRIENTE	4,2 A
VELOCIDAD	0 - 2 600 r/min

**CICLO DE TRABAJO**  
20 MIN. DE TRABAJO X 10 MIN. DE DESCANSO MÁX. DIARIO: 15 HORAS

CÓDIGO	POTENCIA MÁX.	PIEZAS	DISTRIB.	MAYOREO	LISTA
7597	500 W	5 PIEZAS	\$541	\$703	\$1,289

**ROTOMARTILLO 500 W 1/2" (13 mm)**



0-41 600 gpm

Botón de trabajo continuo

12 meses Garantía

Cumple con la NOM-003-SCFI

NOM



Velocidad **variable reversible**

**DOMÉSTICO**

2 funciones: Taladro y rotomartillo

-ø máx. perforación en concreto/acero: 1/2" (13 mm)

-ø máx. perforación en madera: 1" (25 mm)

**ACCESORIOS**

- 1 Varilla de control de profundidad
- 1 Mango auxiliar
- 2 Carbones de repuesto



Broquero sin llave



POTENCIA	500 W
TENSIÓN	120 V
FRECUENCIA	60 Hz
CORRIENTE	4,2 A
VELOCIDAD	0 - 2 600 r/min

**CICLO DE TRABAJO**  
20 MIN. DE TRABAJO X 10 MIN. DE DESCANSO MÁX. DIARIO: 15 HORAS

CÓDIGO	POTENCIA MÁX.	PIEZAS	DISTRIB.	MAYOREO	LISTA
7595	500 W	5 PIEZAS	\$536	\$696	\$1,277

**ROTOMARTILLO INALÁMBRICO 21 V 3/8" (10 mm)**



0-5 600 gpm / 0-24 000 gpm

12 meses Garantía

Cumple con la NOM-003-SCFI

NOM



Velocidad **variable reversible**

**PROFESIONAL**

3 funciones: Taladro, rotomartillo y desatornillador

-ø máx. perforación en concreto/metal: 3/8" (10 mm)

-ø máx. perforación en madera: 3/4" (19 mm)

Batería de 2 Ah **ION LITIO**



Broquero sin llave



Luz LED



TORQUE	21 NIVELES
VEL. NIV.1	0 - 350 r/min
VEL. NIV.2	0 - 1 500 r/min
CARGADOR	127 V/60 Hz

**ACCESORIOS**

- 5 Puntas de 2" (1 Plana y 4 Phillips)
- 1 Extensión magnética
- 1 Batería 2 Ah / 1 Cargador

CÓDIGO	CAPACIDAD	PIEZAS	DISTRIB.	MAYOREO	LISTA
9440	2 Ah	6 PIEZAS	\$590	\$797	\$1,411

**ROTOMARTILLO 400 W 3/8" (10 mm)**



0-33 000 gpm

Botón de trabajo continuo

12 meses Garantía

Cumple con la NOM-003-SCFI

NOM



Velocidad **variable reversible**

**DOMÉSTICO**

2 funciones: Taladro y rotomartillo

-ø máx. perforación en concreto/acero: 3/8" (10 mm)

-ø máx. perforación en madera: 1" (25 mm)

**ACCESORIOS**

- 1 Varilla de control de profundidad
- 1 Mango auxiliar, 1 Llave p/broquero
- 2 Carbones de repuesto



PRECIO A LA BAJA

**CICLO DE TRABAJO**  
20 MIN. DE TRABAJO X 10 MIN. DE DESCANSO MÁX. DIARIO: 15 HORAS

CÓDIGO	POTENCIA MÁX.	PIEZAS	DISTRIB.	MAYOREO	LISTA
7596	400 W	5 PIEZAS	\$485	\$655	\$1,160

**REPUESTOS PARA ROTOMARTILLOS DE 3/8" Y 1/2"**

Capacidad  
7603: 1,5 mm a 10 mm  
7604: 1,5 a 13 mm

PRECIO A LA BAJA



7604



7605

Incluyen llave

Empacados en blister

CÓDIGO	DESCRIPCIÓN	PIEZAS	DISTRIB.	MAYOREO	LISTA
7603	BROQUERO DE 3/8" (10 mm)	24	\$54	\$73	\$130
7604	BROQUERO DE 1/2" (13 mm)	24	\$61	\$82	\$145
8764	LLAVE P/BROQUERO DE 3/8" (10 mm)	120	\$15	\$21	\$37
8765	LLAVE P/BROQUERO DE 1/2" (13 mm)	120	\$15	\$21	\$37

**BATERÍA Y CARGADOR P/MÁQUINAS INALÁMBRICAS 21 V**

Capacidad: 2 Ah



9441



9442

**PUNTAS P/DESARMADOR**



PÁG. 81

Empacados en bolsa

CÓDIGO	DESCRIPCIÓN	PIEZAS	DISTRIB.	MAYOREO	LISTA
9441	BATERÍA DE ION LITIO P/MÁQUINAS INALÁMBRICAS	50	\$305	\$442	\$698
9442	CARGADOR P/MÁQUINAS INALÁMBRICAS	100	\$102	\$137	\$233

**DESBROZADORA ELÉCTRICA 250 W**

PRECIO A LA BAJA

USO RESIDENCIAL FRECUENTE

12 meses Garantía

**DOMÉSTICA**

Emite pocas vibraciones para trabajar sin fatiga

Rápido desensamblable para fácil almacenaje

**ACCESORIOS**

- 1 Guarda protectora
- 1 Mango auxiliar
- 1 Carrete con hilo de 1.6 mm

**CICLO DE TRABAJO**

20 MIN. DE TRABAJO X 10 MIN. DE DESCANSO MÁX. DIARIO: 1.5 HORAS

Empacada en caja

CÓDIGO	PIEZAS	DISTRIB.	MAYOREO	LISTA
7583	12	\$531	\$717	\$1,270

**HILOS REDONDOS P/DESBROZADORA**

Fabricados en nailon de alta resistencia

Empacados en blister

CÓDIGO	ESPESOR X LARGO	PIEZAS	DISTRIB.	MAYOREO	LISTA
7541	1,6 mm X 15 m	12	\$14	\$21	\$33
7542	2 mm X 15 m	72	\$16	\$24	\$38
7543	2,4 mm X 12 m		\$19	\$27	\$43
7544	2,7 mm X 12 m		\$22	\$31	\$50

**DESBROZADORA ELÉCTRICA 550 W**

PRECIO A LA BAJA

USO RESIDENCIAL FRECUENTE

12 meses Garantía

**PROFESIONAL**

2 funciones: Desbrozadora y orilladora

Mango tipo "D" multiposición

Eje telescópico de aluminio

Guía de corte para orillas

**ACCESORIOS**

- 1 Guarda protectora
- 1 Mango auxiliar
- 1 Carrete con hilo de 1,6 mm

**CICLO DE TRABAJO**

50 MIN. DE TRABAJO X 20 MIN. DE DESCANSO MÁX. DIARIO: 6 HORAS

Empacada en caja

CÓDIGO	PIEZAS	DISTRIB.	MAYOREO	LISTA
7584	4	\$920	\$1,241	\$2,200

**DESBROZADORA C/MOTOR A GASOLINA 1 Hp / 746 W / 26 cc**

USO RESIDENCIAL FRECUENTE

12 meses Garantía

Mezcla 40:1

2 funciones: Desbrozadora y orilladora

Ligera y fácil de maniobrar

Eje curvo ideal para jardines residenciales

**ACCESORIOS**

- 1 Correa de transporte
- 1 Llave de bujías
- 1 Llave hexagonal
- 1 Carrete con hilo de 2 mm

**CICLO DE TRABAJO**

30 MIN. DE TRABAJO X TANQUE CONSUMIDO MÁX. DIARIO: 6 HORAS

Retenedor de carrete extra

Empacada en caja

CÓDIGO	PIEZAS	DISTRIB.	MAYOREO	LISTA
9647	2	\$2,039	\$2,549	\$4,863

12 meses Garantía

**ACCESORIOS**

- 1 Cadena Oregon®
- 1 Protector para cadena
- 1 Lima para cadena
- 1 Llave especial
- 1 Envase plástico para mezcla

**EQUIPO DE SEGURIDAD**

PÁG. 85

**CICLO DE TRABAJO**

30 MIN. DE TRABAJO X TANQUE CONSUMIDO MÁX. DIARIO: 6 HORAS

POTENCIA	VELOCIDAD	TANQUE COMBUSTIBLE	TANQUE ACEITE	COMBUSTIBLE	MOTOR	PASO DE CADENA
2,4 Hp / 1700 W	8 000 r/min	550 ml	260 ml	GASOLINA S/PLOMO	2 tiempos	8,2 mm (0,325")

PRECIO A LA BAJA

Mezcla 50:1

Lubricación automática

USO AGRICOLA

No aplica I.V.A.

**MOTOSIERRAS C/MOTOR A GASOLINA 2,4 Hp / 1700 W / 45 cc**

Cadenas y barras

**OREGON**

Para un máximo rendimiento

Protector de mano delantero y freno de cadena

CÓDIGO	BARRA	PIEZAS	DISTRIB.	MAYOREO	LISTA
9649	18" (45 cm)	2	\$2,215	\$2,991	\$5,300
9650	20" (50 cm)	2	\$2,299	\$3,104	\$5,500

**SOPLADORA/ASPIRADORA ELÉCTRICA 800 W**

Botón de trabajo continuo

12 meses Garantía

**NUEVO**

Espera flyer de lanzamiento

Cumple con la NOM-003-SGF1

Velocidad variable de 7 niveles

**ACCESORIOS**

- 1 Boquilla tipo garra
- 1 Boquilla p/ranuras
- 1 Tubo soplador
- 1 Bolsa recolectora
- 1 Manguer flexible, 1 m
- 2 Carbones de repuesto

**CICLO DE TRABAJO**

30 MIN. DE TRABAJO X 15 MIN. DE DESCANSO MÁX. DIARIO: 3 HORAS

Empacado en caja

CÓDIGO	POTENCIA MÁX.	PIEZAS	DISTRIB.	MAYOREO	LISTA
9657	800 W	4	\$832	\$1,123	\$1,990

**SOPLADORA ELÉCTRICA 960 W**

USO RESIDENCIAL FRECUENTE

12 meses Garantía

**NUEVO**

Espera flyer de lanzamiento

Cumple con la NOM-003-SGF1

**PROFESIONAL**

Tubo de salida de una sola pieza

Con clavija para extensión eléctrica (No incluye cable)

**CICLO DE TRABAJO**

50 MIN. DE TRABAJO X 20 MIN. DE DESCANSO MÁX. DIARIO: 6 HORAS

Empacada en caja

CÓDIGO	POTENCIA MÁX.	PIEZAS	DISTRIB.	MAYOREO	LISTA
9656	960 W	14	\$711	\$959	\$1,700

**MEDIDORES DE PRESIÓN CALIBRADORES**

Cuerpo de acero inoxidable

Clip para bolsillo tipo pluma

CÓDIGO	GABEZA	CAPACIDAD	REGLETA			DISTRIB.	MAYOREO	LISTA
7959	SENCILLA	5-50 lb	PLÁSTICO	12	72	\$27	\$39	\$61
7958	DOBLE	10-150 lb	ALUMINIO	12	72	\$56	\$76	\$128



Empacados en blister



7959



7958

**MÉNSULAS DE ACERO REFORZADAS**

Espesor de 4 mm

**NUEVO**  
Espere flyer de lanzamiento

Soporte y mayor espesor que brindan más resistencia

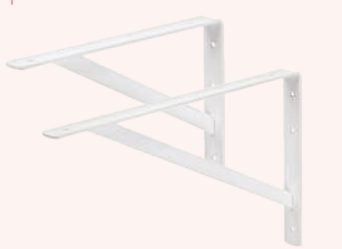

Empacada en caja c/10 piezas

Precios por **pieza** Compra mínima de **1 caja**

CÓDIGO	MEDIDA		DISTRIB.	MAYOREO	LISTA
5525	8" X 12" (20 X 30 cm)	10	\$43	\$58	\$103
5524	10" X 16" (25 X 40 cm)	10	\$61	\$82	\$145

**MÉNSULAS DE ACERO BLANCAS**

Espesor de 1 mm

**PRECIO A LA BAJA**

Troqueladas en una sola pieza para mejor resistencia



Empacadas en caja

Precios por **pieza** Compra mínima de **1 inner**

CÓDIGO	MEDIDA			DISTRIB.	MAYOREO	LISTA
5508	4" X 5" (10 X 13 cm)	24	288	\$4	\$5	\$10
5506	5" X 6" (13 X 15 cm)	24	288	\$5	\$6	\$11
5514	6" X 8" (15 X 20 cm)	24	288	\$6	\$8	\$14
5517	8" X 10" (20 X 25 cm)	24	144	\$10	\$13	\$24
5520	10" X 12" (25 X 30 cm)	24	144	\$13	\$17	\$31
5513	12" X 14" (30 X 35 cm)	24	144	\$18	\$24	\$42

**MÉNSULAS DE ACERO NEGRAS**

Espesor de 1 mm

**PRECIO A LA BAJA**

Troqueladas en una sola pieza para mejor resistencia



Empacadas en caja

Precios por **pieza** Compra mínima de **1 inner**

CÓDIGO	MEDIDA			DISTRIB.	MAYOREO	LISTA
5509	4" X 5" (10 X 13 cm)	24	288	\$4	\$5	\$10
5522	5" X 6" (13 X 15 cm)	24	288	\$5	\$6	\$11
5515	6" X 8" (15 X 20 cm)	24	288	\$6	\$8	\$14
5518	8" X 10" (20 X 25 cm)	24	144	\$10	\$13	\$24
5521	10" X 12" (25 X 30 cm)	24	144	\$13	\$17	\$31
5523	12" X 14" (30 X 35 cm)	24	144	\$18	\$24	\$42

**NIVELES DE ALUMINIO PROFESIONALES**

Protecciones ABS contra impacto

Gotas de alta visibilidad

Ranura para estabilizar en tubos

Cuerpo de aluminio tipo vigueta

CÓDIGO	LARGO			DISTRIB.	MAYOREO	LISTA
7280	14" (35 cm)	6	36	\$90	\$122	\$207
7281	18" (45 cm)			\$112	\$162	\$256
7282	24" (60 cm)			\$132	\$191	\$303
7284	36" (90 cm)			\$198	\$287	\$454
7288	48" (120 cm)		24	\$249	\$361	\$571



**NIVELES DE ALUMINIO**

Gotas de alta visibilidad

Ranura para estabilizar en tubos

Cuerpo de aluminio tipo vigueta

CÓDIGO	LARGO			DISTRIB.	MAYOREO	LISTA
7290	12" (30 cm)	6	36	\$58	\$78	\$134
7285	14" (35 cm)			\$64	\$86	\$148
7286	18" (45 cm)			\$72	\$97	\$167
7287	24" (60 cm)			\$82	\$111	\$191

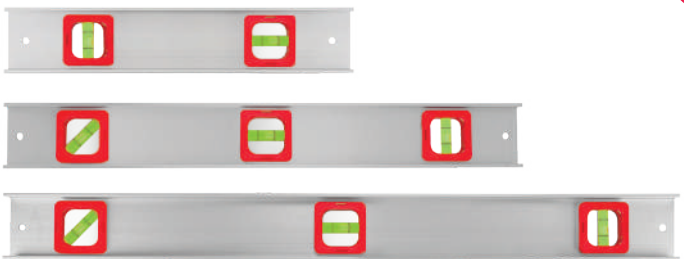

**NIVEL TORPEDO PLASTIFORZE®**

Orilla en "V" para estabilizar ángulos a 90°

Gotas de alta visibilidad

Ranura para estabilizar en tubos



Ventana superior para lectura de gota

**7292 NUEVO**  
Espere flyer de lanzamiento

CÓDIGO	DESCRIPCIÓN		DISTRIB.	MAYOREO	LISTA
7283	NIVEL TORPEDO	8	\$24	\$32	\$56
7292	NIVEL TORPEDO MAGNÉTICO		\$27	\$35	\$60



7292: Con imanes para facilitar el trabajo en superficies metálicas

Estructura resistente de alta resistencia a los impactos

**NIVELES DE HILO 2 PIEZAS**

Gotas de alta visibilidad visibles desde cualquier ángulo

Nivel de línea

Nivel de superficie

CÓDIGO			DISTRIB.	MAYOREO	LISTA
8708	12	96	\$21	\$27	\$47



Empacado en blister





**300% más resistencia**  
en condiciones ambientales  
extremas

**Más durable**  
que los mangos  
de madera



TECNOLOGÍA  
**PLASTIFORZE®**

**ULTRA-REFORZADA**



**PALAS PUÑO "Y"**  
**MANGO**  
**PLASTIFORZE®**



PRECIO A LA  
**BAJA**

**MANGO NEGRO**

CÓDIGO	CABEZA	ANCHO (A)	LARGO TOTAL	ATADO	DISTRIB.	MAYOREO	LISTA
7417	CUADRADA	26 cm	102 cm	3 PIEZAS	\$174	\$235	\$416
7416	REDONDA	22 cm	99 cm		\$174	\$235	\$416
7421	ESCARRAMÁN	18 cm	102 cm		\$174	\$235	\$416
7422	TIPO ESPAÑOL	27 cm	104 cm		\$174	\$235	\$416
7418	CARBONERA	34 cm	110 cm		\$230	\$310	\$550

**MANGO ROJO**

CÓDIGO	CABEZA	ANCHO (A)	LARGO TOTAL	ATADO	DISTRIB.	MAYOREO	LISTA
7400	CUADRADA	26 cm	102 cm	3 PIEZAS	\$174	\$235	\$416
7401	REDONDA	22 cm	99 cm		\$174	\$235	\$416
7402	ESCARRAMÁN	18 cm	102 cm		\$174	\$235	\$416
7406	TIPO ESPAÑOL	27 cm	104 cm		\$174	\$235	\$416
7407	CARBONERA	34 cm	110 cm		\$230	\$310	\$550

**PALAS MANGO DE MADERA**

Puño tipo "Y"

Mango largo

keer.



CÓDIGO	CABEZA	ANCHO (A)	LARGO TOTAL	ATADO	DISTRIB.	MAYOREO	LISTA
7429	CUADRADA	26 cm	102 cm	3 PIEZAS	\$124	\$161	\$287
7430	REDONDA	22 cm	99 cm		\$124	\$161	\$287
7357	CUADRADA	26 cm	147 cm		\$134	\$174	\$311
7358	REDONDA	22 cm	149 cm		\$134	\$174	\$311

**PALAS MANGO LARGO**  
**FIBRA DE VIDRIO**

Grip de 9" (23 cm)



CÓDIGO	CABEZA	ANCHO (A)	LARGO TOTAL	ATADO	DISTRIB.	MAYOREO	LISTA
7277	CUADRADA	26 cm	147 cm	3 PIEZAS	\$215	\$291	\$515
7278	REDONDA	22 cm	149 cm		\$215	\$291	\$515
7228	IRRIGACIÓN	23 cm	150 cm		\$220	\$297	\$526
7298	ESCARRAMÁN	18 cm	147 cm		\$215	\$291	\$515
7297	CARBONERA	34 cm	154 cm		\$270	\$364	\$645

**BROCHAS CON MANGO SÓLIDO PROFESIONALES**

70% cerda natural  
30% cerda sintética

Mango de polipropileno

CÓDIGO	ANCHO	LONGITUD CERDA	Precios por pieza		Compra mínima de 1 inner		
			12	6	DISTRIB.	MAYOREO	LISTA
9225	1/2" (13 mm)	4,8 cm	12	960	\$5.70	\$7.60	\$13.50
9226	1" (25 mm)	4,8 cm		720	\$7.50	\$10.20	\$18
9227	1 1/2" (38 mm)	4,8 cm		600	\$9.50	\$12.90	\$22.80
9228	2" (50 mm)	4,8 cm		480	\$11	\$16	\$27.50
9229	2 1/2" (63 mm)	4,8 cm		360	\$14	\$19	\$34.20
9230	3" (76 mm)	5,3 cm		240	\$19	\$26	\$46.50
9231	4" (101 mm)	6 cm	6	120	\$27	\$36	\$64
9232	5" (127 mm)	6,3 cm		120	\$37	\$50	\$88
9233	6" (152 mm)	6,6 cm		120	\$48	\$64	\$114

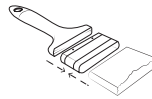

Ensamble de madera y resina epóxica que minimiza la caída de cerdas



Empacadas en funda

PRECIO A LA BAJA

**BROCHAS MANGO PLÁSTICO HUECO USO GENERAL**

50% cerda natural  
50% cerda sintética

Mango de polipropileno

CÓDIGO	ANCHO	LONGITUD CERDA	Precios por pieza		Compra mínima de 1 inner		
			12	6	DISTRIB.	MAYOREO	LISTA
8810	1/2" (13 mm)	4 cm	12	960	\$4.60	\$6.20	\$10.90
8811	1" (25 mm)	4 cm		720	\$5.40	\$7.30	\$12.90
8812	1 1/2" (38 mm)	4 cm		600	\$7	\$10	\$16
8813	2" (50 mm)	4 cm		480	\$8	\$11	\$20
8814	2 1/2" (63 mm)	4 cm		360	\$11	\$15	\$26
8815	3" (76 mm)	4,6 cm		240	\$14	\$19	\$33
8816	4" (101 mm)	4,6 cm	6	240	\$23	\$30	\$54
8817	5" (127 mm)	5,3 cm		120	\$29	\$40	\$70
8818	6" (152 mm)	5,8 cm		120	\$34	\$46	\$81

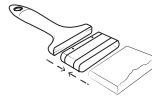

Ensamble de madera y resina epóxica que minimiza la caída de cerdas



\*Nueva imagen próximamente



Empacadas en funda

PRECIO A LA BAJA keer®

**CHAROLA PARA RODILLO 9" (23 cm)**

Para rodillos de hasta 9" (23 cm)

Fácil de limpiar



CÓDIGO	48	DISTRIB.	MAYOREO	LISTA
9245	48	\$21	\$28	\$47

**KIT PARA PINTAR 4 PIEZAS**

Uso general, para todo tipo de pinturas

Rodillo de 9" para superficies semi rugosas



**CONTENIDO**  
1 charola de 9"  
1 rodillo de 9"  
1 brocha de 2"  
1 maneral p/rodillo de 9"

Empacado en **encogible**

CÓDIGO	10	DISTRIB.	MAYOREO	LISTA
9247	10	\$62	\$84	\$148

**PLASTIPROTECTORES DE POLIETILENO**

Antideslizante, resistente al agua y al moho



Protegen superficies contra manchas y salpicaduras



Empacados en **bolsa**

CÓDIGO	USO	ESPESOR	6	48	DISTRIB.	MAYOREO	LISTA
9260	LIGERO	0,016 mm	6	48	\$15	\$22	\$36
9259	RUDO	0,020 mm	6	48	\$16	\$24	\$38



**EXTENSIONES PARA RODILLO 1,2 - 2,4 m**

Rosca para ajustar todo tipo de rodillos y cepillos para pintar

Fabricadas en acero

CÓDIGO	LONGITUD MÁXIMA	6	48	DISTRIB.	MAYOREO	LISTA
9243	1,2 m	6	48	\$29	\$39	\$67
9244	2,4 m	6	48	\$52	\$68	\$120

**CINTAS MASKING AZUL PARA PINTORES, 50 m**

Espeor: 0,14 mm

Este producto también se encuentra en Pág. 32

**NUEVO** Espere flyer de lanzamiento

Para proyectos arquitectónicos y contratistas



Empacadas en **encogible c/6 pzs**

CÓDIGO	ANCHO	ENCOGIBLE	Precios por pieza		Compra mínima de 6 piezas		
			6 PIEZAS	DISTRIB.	MAYOREO	LISTA	
5739	12 mm (1/2")	6 PIEZAS	96 PIEZAS	\$20	\$27	\$47	
5740	18 mm (3/4")		72 PIEZAS	\$31	\$41	\$73	
5741	24 mm (1")		48 PIEZAS	\$38	\$52	\$92	
5742	36 mm (1 1/2")		48 PIEZAS	\$59	\$80	\$141	
5743	48 mm (2")		24 PIEZAS	\$74	\$100	\$178	

**CINTAS MASKING TAPE 50 m**

Espeor: 0,13 mm

Este producto también se encuentra en Pág. 32

Gran adherencia

Remoción limpia: 3 días



Empacadas en **encogible c/6 pzs**

CÓDIGO	ANCHO	ENCOGIBLE	Precios por pieza		Compra mínima de 6 piezas		
			6 PIEZAS	DISTRIB.	MAYOREO	LISTA	
5718	12 mm (1/2")	6 PIEZAS	96 PIEZAS	\$12	\$18	\$28	
5719	18 mm (3/4")		72 PIEZAS	\$17	\$25	\$40	
5720	24 mm (1")		48 PIEZAS	\$22	\$32	\$51	
5721	36 mm (1 1/2")		48 PIEZAS	\$34	\$49	\$77	
5722	48 mm (2")		24 PIEZAS	\$44	\$63	\$100	

**REVOLVEDORES DE PINTURA PARA TALADRO**

Mezcla pintura y materiales líquidos



Para taladro de 1/2" (13 mm)



Zanco hexagonal

PRECIO A LA BAJA

Cuerpo de acero

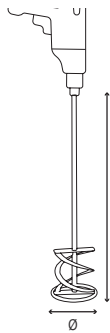

Largo



9651



50 L  
1 690 fl oz

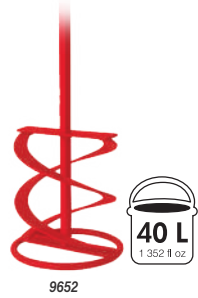

9652



40 L  
1 352 fl oz

Empacados en tarjeta

CÓDIGO	Ø	LARGO	MEZCLA HASTA			DISTRIB.	MAYOREO	LISTA
9651	10 cm	55 cm	50 L	4	24	\$83	\$112	\$198
9652	8 cm	40 cm	40 L	2	48	\$55	\$74	\$131

**REVOLVEDOR DE MORTERO PARA TALADRO**



Para taladro de 1/2" (13 mm)



Zanco hexagonal

PRECIO A LA BAJA

Para mezcla de mortero y lechada

Cuerpo de acero niquelado



Zanco hexagonal



60 L  
2 029 fl oz

Empacado en tarjeta

CÓDIGO			DISTRIB.	MAYOREO	LISTA
9653	2	24	\$112	\$151	\$267

**TALADROS**



PÁG. 68

**PISTOLA DE AIRE PARA PINTAR DE GRAVEDAD**

30 a 50 psi  
**LVMP**

Bajo volumen  
Media presión

Vaso de aluminio de 400 ml

Conexión de 1/4" NPT

Vaso Multiposición



Control de flujo de aire, material y tamaño de abanico

Abanico de 18 a 25 cm



**ACCESORIOS**

- 1 Llave especial y 1 Cepillo
- 1 Espiga y 1 Tuerca

Desarmado sencillo que facilita la limpieza

Empacada en caja



CÓDIGO		DISTRIB.	MAYOREO	LISTA
8780	8 PIEZAS	\$259	\$376	\$594

**PISTOLA DE AIRE PARA PINTAR DE SUCCIÓN**

20 a 50 psi  
**BAJA PRESIÓN**

Flujo continuo

Vaso de aluminio pulido de 1 L

Conexión de 1/4" NPT



PRECIO A LA BAJA

Control de flujo de pintura y tamaño de abanico

Abanico de 34 cm



**ACCESORIOS**

- 1 Llave especial y 1 Cepillo
- 1 Espiga y 1 Tuerca
- 1 Boquilla de punto y 1 Angular

Desarmado sencillo que facilita la limpieza

**COMPRESORES DE AIRE**



PÁG. 33

CÓDIGO		DISTRIB.	MAYOREO	LISTA
8781	8 PIEZAS	\$255	\$344	\$610

**PISTOLA ELÉCTRICA PARA PINTAR 330 W**

**HVLP**

Alto volumen  
Baja presión



Contenedor de 1 200 ml



NO requiere compresor de aire

Flujo de pintura ajustable

Uso con todo tipo de pinturas

Uso en interiores y exteriores



Boquilla sopleteadora incluida



Adaptador para manguera que facilita la limpieza

PRECIO A LA BAJA

12 meses  
Garantía

Cumple con la NOM-003-SCFI

NOM

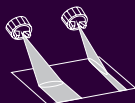

2 modos de control de abanico, vertical y horizontal

Acabado uniforme a presión constante



25 cm

14 cm

28 cm



Mango con grip antiderrapante

**ACCESORIOS**

- 4 Boquillas de 1,5, 1,8, 2,2 y 2,6 mm
- 1 Boquilla sopleteadora
- 1 Copa de viscosidad
- 1 Cepillo y 1 Aguja para limpieza
- 1 Adaptador p/manguera

Desarmado sencillo que facilita la limpieza



Empacada en caja

CÓDIGO	POTENCIA MÁX.		DISTRIB.	MAYOREO	LISTA
9654	330 W	6 PIEZAS	\$777	\$1.050	\$1.860

**CICLO DE TRABAJO**  
30 MIN. DE TRABAJO X  
15 MIN. DE DESCANSO  
MÁX. DIARIO: 3 HORAS

**PINZAS MINIATURA COMFORT GRIP**

Mango de vinil acojinado de **Mayor comodidad**

Fabricadas en acero al cromo vanadio **Más resistentes al desgaste**

Resorte de **autoapertura**

**DE ELECTRICISTA 4 3/4" (12 cm)**

Mordazas para sujetar y cortar

**PRECIO A LA BAJA**



CÓDIGO	6	36	DISTRIB.	MAYOREO	LISTA
7699	6	36	\$41	\$56	\$99

Empacada en blister

**PUNTA Y CORTE 5" (13 cm)**

Mordazas para sujetar y cortar piezas pequeñas

**PRECIO A LA BAJA**



CÓDIGO	6	36	DISTRIB.	MAYOREO	LISTA
7696	6	36	\$41	\$56	\$99

Empacada en blister

**PUNTA DE AGUJA 6" (15 cm)**

Mordazas para sujetar piezas pequeñas y de difícil acceso

**PRECIO A LA BAJA**



CÓDIGO	6	36	DISTRIB.	MAYOREO	LISTA
7698	6	36	\$41	\$56	\$99

Empacada en blister

**CORTE DIAGONAL 4 1/2" (11 cm)**

Mordazas para cortes más precisos

**PRECIO A LA BAJA**



CÓDIGO	6	36	DISTRIB.	MAYOREO	LISTA
7697	6	36	\$41	\$56	\$99

Empacada en blister

**PUNTA CURVA 4" (10 cm)**

Mordazas para sujetar piezas pequeñas y de difícil acceso

**PRECIO A LA BAJA**



CÓDIGO	6	36	DISTRIB.	MAYOREO	LISTA
7695	6	36	\$41	\$56	\$99

Empacada en blister

**PINZAS MINIATURA MANGO DE PVC**

Mangos con grip de PVC **antiderrapante**

Fabricadas en **acero al carbono**

Resorte de **autoapertura**

**DE ELECTRICISTA 4 3/4" (12 cm)**

Mordazas para sujetar y cortar

**PRECIO A LA BAJA**

CÓDIGO	6	60	DISTRIB.	MAYOREO	LISTA
7160	6	60	\$34	\$46	\$82



Empacada en blister

**PUNTA Y CORTE 5" (13 cm)**

Mordazas para sujetar y cortar piezas pequeñas

**PRECIO A LA BAJA**

CÓDIGO	6	60	DISTRIB.	MAYOREO	LISTA
7163	6	60	\$34	\$46	\$82



Empacada en blister

**PUNTA DE AGUJA 6" (15 cm)**

Mordazas para sujetar piezas pequeñas y de difícil acceso

**PRECIO A LA BAJA**

CÓDIGO	6	60	DISTRIB.	MAYOREO	LISTA
7165	6	60	\$34	\$46	\$82



Empacada en blister

**CORTE DIAGONAL 4 1/2" (11 cm)**

Mordazas para cortes más precisos

**PRECIO A LA BAJA**

CÓDIGO	6	60	DISTRIB.	MAYOREO	LISTA
7161	6	60	\$34	\$46	\$82



Empacada en blister

**PUNTA CURVA 4" (10 cm)**

Mordazas para sujetar piezas pequeñas y de difícil acceso

**PRECIO A LA BAJA**

CÓDIGO	6	60	DISTRIB.	MAYOREO	LISTA
7164	6	60	\$34	\$46	\$82



Empacada en blister

**PUNTA REDONDA 4" (10 cm)**

Mordazas de punta redonda para engarzar

**PRECIO A LA BAJA**

CÓDIGO	6	60	DISTRIB.	MAYOREO	LISTA
7637	6	60	\$34	\$46	\$82



Empacada en blister

**PINZAS PELACABLES AUTOMÁTICAS 8" (20 cm)**

Corta y quita el aislante del cable de forma automática

Corta y pela cables de **22 a 10 AWG**

**PRECIO A LA BAJA**

CÓDIGO	6	36	DISTRIB.	MAYOREO	LISTA
7627	6	36	\$191	\$258	\$457



Empacada en blister



Tornillo de ajuste al diámetro del cable

3 mordazas para crimpar

**PINZAS PELACABLES AUTOMÁTICAS 6" (15 cm)**

Corta y quita el aislante del cable de forma automática

Corta y pela cables de **16 a 12 AWG**

**PRECIO A LA BAJA**

CÓDIGO	6	48	DISTRIB.	MAYOREO	LISTA
7386	6	48	\$180	\$243	\$430



Empacada en blister

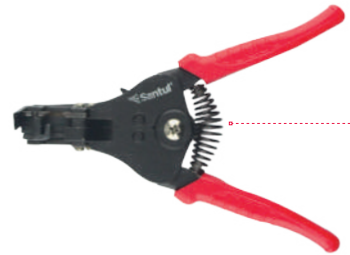

Resorte que otorga una apertura rápida

**PINZAS MULTIUSOS PELACABLES 9" (23 cm)**

6 mordazas para crimpar

Pela cables trenzados de **18 a 10 AWG**

**PRECIO A LA BAJA**

CÓDIGO	6	36	DISTRIB.	MAYOREO	LISTA
7701	6	36	\$75	\$101	\$172



Empacada en blister

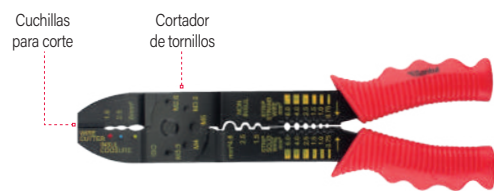

Cuchillas para corte

Cortador de tornillos

**Grip más robusto**  
que facilita el agarre y fuerza durante el corte

Mangos cubiertos con **PVC** que otorga **resistencia dieléctrica**

Forjadas y templadas en **acero al carbono** más resistencia al desgaste

**PINZAS CON MANGOS DE PVC**



Empacada en tarjeta

**PINZAS PARA ELECTRICISTA**  
**USO RUDO**



Mordazas más robustas que otorgan mayor fuerza

Cuchillas afiladas para realizar cortes más precisos y rápidos

**PRECIO A LA BAJA**

CÓDIGO	LARGO			DISTRIB.	MAYOREO	LISTA
7676	7" (18 cm)	6	36	\$90	\$121	\$215
7677	8" (20 cm)	6	36	\$108	\$145	\$258
7678	9" (23 cm)	6	36	\$118	\$159	\$282



Empacada en tarjeta

**PINZAS PARA ELECTRICISTA**



Mordazas estriadas para sujetar firmemente

Cuchillas afiladas para realizar cortes más precisos y rápidos

**PRECIO A LA BAJA**

CÓDIGO	LARGO			DISTRIB.	MAYOREO	LISTA
7631	6" (15 cm)	6	36	\$70	\$95	\$168
7632	7" (18 cm)	6	36	\$74	\$100	\$177
7675	8" (20 cm)	6	36	\$82	\$111	\$197



Empacada en tarjeta

**PINZAS DE PUNTA Y CORTE**



Mordazas para sujetar con firmeza en espacios reducidos

Cuchillas afiladas para realizar cortes más precisos y rápidos

**PRECIO A LA BAJA**

CÓDIGO	LARGO			DISTRIB.	MAYOREO	LISTA
7682	6" (15 cm)	6	36	\$57	\$77	\$136
7634	7" (18 cm)	6	36	\$66	\$89	\$158
7683	8" (20 cm)	6	36	\$70	\$95	\$168



Empacada en tarjeta

**PINZAS DE CORTE DIAGONAL**



Cuchillas afiladas para realizar cortes más precisos y rápidos

**PRECIO A LA BAJA**

CÓDIGO	LARGO			DISTRIB.	MAYOREO	LISTA
7686	6" (15 cm)	12	48	\$57	\$77	\$136
7687	7" (18 cm)	12	48	\$66	\$89	\$158



Empacada en tarjeta

Mordaza curva para sostener tuercas y tubos

**PINZAS DE CHOFRER**



2 posiciones de ajuste

**PRECIO A LA BAJA**

CÓDIGO	LARGO			DISTRIB.	MAYOREO	LISTA
7690	6" (15 cm)	6	36	\$49	\$66	\$117
7691	8" (20 cm)	6	36	\$62	\$84	\$148
7692	10" (25 cm)	6	36	\$76	\$102	\$181



Empacada en tarjeta

Mordaza curva para sostener tuercas y tubos

**PINZAS DE EXTENSIÓN**  
10" (25 cm)



6 posiciones

Apertura máxima: 44 mm

**PRECIO A LA BAJA**

CÓDIGO			DISTRIB.	MAYOREO	LISTA
7195	6	36	\$85	\$115	\$204



Empacada en tarjeta

**PINZAS DE HACENDADO**  
11" (28 cm)



Mordazas para clavar



Tenaza para quitar grapas



Uña para quitar grapas



Mordazas para cortar

**PRECIO A LA BAJA**

CÓDIGO			DISTRIB.	MAYOREO	LISTA
7626	6	24	\$163	\$220	\$390

**PINZAS PARA ELECTRICISTA, USO RUDO**

Mordazas más robustas para sujetar y cortar

Fabricadas en acero al carbono

CÓDIGO	LARGO			DISTRIB.	MAYOREO	LISTA
7159	8" (20 cm)	6	60	\$89	\$121	\$214
7681	9" (23 cm)	6	48	\$99	\$133	\$236



PRECIO A LA BAJA

**PINZAS PARA ELECTRICISTA**

Mordazas para sujetar y cortar

Fabricadas en acero al carbono

CÓDIGO	LARGO			DISTRIB.	MAYOREO	LISTA
7679	7" (18 cm)	6	72	\$59	\$80	\$141
7680	8" (20 cm)	6	60	\$61	\$82	\$145



PRECIO A LA BAJA

**PINZAS DE PUNTA Y CORTE**

Mordazas para sujetar y cortar con más precisión

Fabricadas en acero al carbono

CÓDIGO	LARGO			DISTRIB.	MAYOREO	LISTA
7684	6" (15 cm)	6	96	\$43	\$59	\$104
7635	7" (18 cm)	6	72	\$51	\$68	\$121
7685	8" (20 cm)	6	60	\$56	\$75	\$133



PRECIO A LA BAJA

**PINZAS DE CORTE DIAGONAL**

Mordazas para corte

Fabricadas en acero al carbono

CÓDIGO	LARGO			DISTRIB.	MAYOREO	LISTA
7688	6" (15 cm)	6	96	\$43	\$59	\$104
7145	7" (18 cm)	6	72	\$51	\$68	\$121
7636	8" (20 cm)	6	60	\$65	\$88	\$156



PRECIO A LA BAJA

**PINZAS DE CHOFER**

Mordazas ajustables en 2 posiciones

Fabricadas en acero al carbono

CÓDIGO	LARGO			DISTRIB.	MAYOREO	LISTA
7693	6" (15 cm)	6	96	\$38	\$51	\$91
7694	8" (20 cm)	6	60	\$49	\$67	\$118



Mordaza curva para sostener tuercas y tubos

PRECIO A LA BAJA

**PINZAS DE PRESIÓN, C/MORDAZAS DE ACERO AL CROMO VANADIO**

Cuerpo más robusto

Alta resistencia a la corrosión

Tornillo de ajuste moleteado para un mejor agarre

**MORDAZA CURVA**

CÓDIGO	LARGO	APERTURA MÁX.			DISTRIB.	MAYOREO	LISTA
7702	10" (25 cm)	2" (50 cm)	6	36	\$126	\$170	\$302



Mordazas para cortar alambre

PRECIO A LA BAJA

**MORDAZA RECTA**

CÓDIGO	LARGO	APERTURA MÁX.			DISTRIB.	MAYOREO	LISTA
7703	10" (25 cm)	2" (50 mm)	6	36	\$126	\$170	\$302



Palanca de liberación recubierta de PVC

PRECIO A LA BAJA

**PINZAS DE PRESIÓN, C/MORDAZAS DE ACERO AL CARBONO**

Seguro de liberación rápida

Mordazas para cortar alambre

**MORDAZA CURVA**

CÓDIGO	LARGO	APERTURA MÁX.			DISTRIB.	MAYOREO	LISTA
7704	7" (18 cm)	1 1/2" (38 mm)	6	48	\$71	\$96	\$170
7152	10" (25 cm)	2" (50 mm)	6	36	\$76	\$103	\$183



PRECIO A LA BAJA

**MORDAZA RECTA**

CÓDIGO	LARGO	APERTURA MÁX.			DISTRIB.	MAYOREO	LISTA
7624	10" (25 cm)	2" (50 mm)	6	36	\$76	\$103	\$183



PRECIO A LA BAJA

**PINZAS DE PRESIÓN TIPO "C"**

**MORDAZA AUTOAJUSTABLE**

Mordazas de acero al carbono

Seguro de liberación rápida



CÓDIGO	LARGO	APERTURA MÁX.			DISTRIB.	MAYOREO	LISTA
7625	11" (28 cm)	4 1/4" (108 cm)	6	36	\$180	\$243	\$430



Palanca de liberación recubierta de PVC

PRECIO A LA BAJA

**PINZAS COMFORT GRIP**  
**JUEGO DE 4 PIEZAS**

Acero al cromo vanadio de mayor resistencia al desgaste

Mango de vinil acojinado de Mayor comodidad



- PRECIO A LA BAJA**
- CONTENIDO**
- DE ELECTRICISTA 8" (20 cm)
  - DE CHOFER 8" (20 cm)
  - CORTE DIAGONAL 6" (15 cm)
  - PUNTA Y CORTE 6" (15 cm)

Empacado en blister

CÓDIGO	1	12	DISTRIB.	MAYOREO	LISTA
8189	4	12	\$230	\$311	\$551

**POLIPASTOS DE CADENA**  
**1 y 2 TONELADAS**

Levantamiento estándar: 3 m

Ganchos con giro de 360°

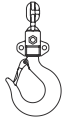

Empacados en caja de madera

CÓDIGO	CAPACIDAD DE CARGA	LARGO DE CADENA	1 PIEZA	DISTRIB.	MAYOREO	LISTA
9028	1 t	3,20 m	1 PIEZA	\$2,026	\$2,674	\$4,643
9029	2 t	3,30 m	1 PIEZA	\$2,817	\$3,718	\$6,455

**PINZAS MANGOS DE VINIL**  
**JUEGO DE 3 PIEZAS**

Fabricadas en acero al carbono



- PRECIO A LA BAJA**
- CONTENIDO**
- DE ELECTRICISTA 8" (20 cm)
  - DE CHOFER 8" (20 cm)
  - PUNTA Y CORTE 6" (15 cm)

Empacado en blister

CÓDIGO	6	18	DISTRIB.	MAYOREO	LISTA
8652	6	18	\$173	\$234	\$414

**PLOMADAS METÁLICAS CON CENTRO**

Incluyen punta para marcar

**NUEVO**  
Espere flyer de lanzamiento



PÁG. 50



9030



9031

Empacadas en tarjeta

CÓDIGO	PESO	DIMENSIONES	6	36	DISTRIB.	MAYOREO	LISTA
9030	310 g	40 mm X 44 mm	6	36	\$90	\$122	\$216
9031	340 g	44 mm X 44 mm	6	36	\$107	\$144	\$255



Con soporte para colocar en superficies planas

**PISTOLAS ELÉCTRICAS PARA SILICÓN**

Incluyen 2 barras de silicón

CÓDIGO	POTENCIA	DIÁMETRO	6	36	DISTRIB.	MAYOREO	LISTA
7722	12 W	8 mm	6	36	\$73	\$106	\$168
7724	25 W	12 mm	6	36	\$105	\$152	\$240



**PISTOLA CALAFATEADORA**  
**ESPIGA LISA**

**PRECIO A LA BAJA**

CÓDIGO	6	36	DISTRIB.	MAYOREO	LISTA
7718	6	36	\$43	\$58	\$102



PÁG. 89



**PISTOLA CALAFATEADORA**  
**ESPIGA C/CREMALLERA**

**PRECIO A LA BAJA**

CÓDIGO	6	36	DISTRIB.	MAYOREO	LISTA
7721	6	36	\$46	\$62	\$110



**PISTOLA CALAFATEADORA**  
**TIPO ESQUELETO**

Espeja hexagonal de acero

**PRECIO A LA BAJA**

CÓDIGO	6	36	DISTRIB.	MAYOREO	LISTA
7720	6	36	\$47	\$63	\$112

**PRENSAS DE HIERRO NODULAR P/CARPINTERÍA**

Husillo maquinado

Mordazas que evitan daño a las superficies

PRECIO A LA BAJA

CÓDIGO	APERTURA MÁX.	PROFUNDIDAD			DISTRIB.	MAYOREO	LISTA
7303	2" (50 mm)	1 1/8" (29 mm)	12	72	\$37	\$50	\$89
7304	3" (75 mm)	1 3/4" (45 mm)	6	36	\$64	\$86	\$153
7305	4" (101 mm)	2 1/8" (55 mm)	6	36	\$84	\$113	\$200



Mordazas más amplias para mayor estabilidad

**PRENSA TROQUELADA DE ACERO 2" (50 mm)**

Apertura máx. 2" (50 mm)

Cuerpo de alta resistencia

Palanca para liberación rápida

CÓDIGO			DISTRIB.	MAYOREO	LISTA
7334	6	36	\$35	\$47	\$84



**NUEVO**  
Espere flyer de lanzamiento

**PRENSAS DE RESORTE**

Mangos antiderrapantes

Cuerpo de alta resistencia

Mordazas móviles de polietileno

CÓDIGO	LARGO	APERTURA MÁX.			DISTRIB.	MAYOREO	LISTA
9021	4" (10 cm)	2" (50 mm)	10	50	\$23	\$33	\$52
9022	6" (15 cm)	3 1/4" (82 mm)	10	50	\$36	\$52	\$83
9023	8" (20 cm)	4" (101 mm)	10	30	\$52	\$75	\$118



**PRENSA DE AJUSTE RÁPIDO 12" (30 cm)**

Máxima apertura de 12" (30 cm)

Cuerpo de alta resistencia

Mordazas reversibles para separar

Capacidad de presión: 75 kg

Palanca para liberación rápida

CÓDIGO			DISTRIB.	MAYOREO	LISTA
9020	12	24	\$132	\$178	\$302



**SARGENTO PARA TUBO HIERRO NODULAR**

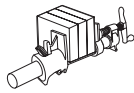

Cuerpo de hierro nodular para máxima resistencia

PRECIO A LA BAJA

Para tubos de 3/4" (19 mm)

Profundidad de garganta: 42 mm



Seguro de bloqueo

Empacado en blister



CÓDIGO			DISTRIB.	MAYOREO	LISTA
9024	6	24	\$334	\$451	\$800

**PRENSA ESQUINERA DE ALUMINIO**

Máxima apertura de 3" (75 mm)

Para unión de marcos

Trabajos precisos en madera, metal o plástico

Alta resistencia a la corrosión

Para sujeción en ángulos rectos

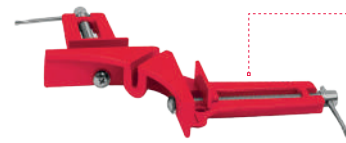

Cuerpo ligero para un fácil manejo

CÓDIGO			DISTRIB.	MAYOREO	LISTA
9019	6	36	\$99	\$143	\$227

**SARGENTOS DE SOLERA**

Solera de acero

Trabajos en madera y metal

PRECIO A LA BAJA

Mordazas y base del tornillo hechas de **hierro dúctil** para más resistencia

CÓDIGO	LARGO	APERTURA MÁX.			DISTRIB.	MAYOREO	LISTA
9027	32" (81 cm)	24" (60 cm)	2	6	\$446	\$603	\$1,068
9026	44" (111 cm)	36" (91 cm)	2	6	\$489	\$660	\$1,170
9025	56" (142 cm)	48" (121 cm)	2	6	\$506	\$683	\$1,210

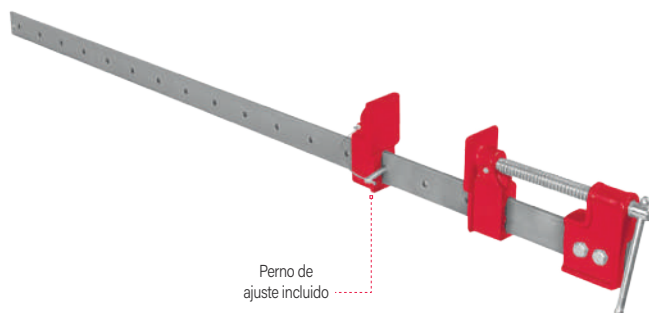

Perno de ajuste incluido

**ROTOMARTILLO INALÁMBRICO**



PÁG. 68

Para uso con máquinas eléctricas y desarmadores tipo "ratchet"

1/4" Zanco hexagonal

Fabricadas en **acero S2**  
Más resistentes al desgaste que el cromo vanadio

**PUNTAS PARA DESARMADOR**



**5 PUNTAS COMBINADAS**  
LARGO 1" (25 mm)

PRECIO A LA BAJA

Empacadas en blister

CÓDIGO	12	96	DISTRIB.	MAYOREO	LISTA
7469			\$15	\$20	\$38



**5 PUNTAS DE CRUZ**  
LARGO 1" (25 mm)

PRECIO A LA BAJA

Empacadas en blister

Punta: PH2

CÓDIGO	12	96	DISTRIB.	MAYOREO	LISTA
7468			\$15	\$20	\$38



**5 PUNTAS PLANAS**  
LARGO 2" (50 mm)

PRECIO A LA BAJA

Empacadas en blister

Punta: 1/4"

CÓDIGO	12	96	DISTRIB.	MAYOREO	LISTA
7472			\$24	\$32	\$57



**5 PUNTAS DE CRUZ**  
LARGO 2" (50 mm)

PRECIO A LA BAJA

Empacadas en blister

CÓDIGO	PUNTA	12	96	DISTRIB.	MAYOREO	LISTA
7470	PH1			\$24	\$32	\$57
7471	PH2			\$24	\$32	\$57



**5 PUNTAS POZIDRIV**  
LARGO 2" (50 mm)

PRECIO A LA BAJA

Empacadas en blister

PZ0, PZ1, PZ2, PZ3

CÓDIGO	12	96	DISTRIB.	MAYOREO	LISTA
7467			\$24	\$32	\$57



**5 PUNTAS COMBINADAS**  
LARGO 2" (50 mm)

PRECIO A LA BAJA

Empacadas en blister

CÓDIGO	12	96	DISTRIB.	MAYOREO	LISTA
7473			\$24	\$32	\$57

**JUEGO DE PUNTAS TORX C/SEGURO**  
7 PUNTAS

Fabricadas en acero al cromo vanadio de alta resistencia

PRECIO A LA BAJA

Largo de 1" (25 mm)

Organizador plástico incluido



TS10, TS15, TS20, TS25, TS27, TS30, TS40

Empacadas en blister

CÓDIGO	12	96	DISTRIB.	MAYOREO	LISTA
7474			\$20	\$27	\$48

**JUEGO DE PUNTAS COMBINADAS**  
9 PUNTAS

Fabricadas en acero al cromo vanadio de alta resistencia

PRECIO A LA BAJA

Largo de 2" (50 mm)

Organizador plástico incluido



**PUNTAS**  
 3 De cruz: PH1, PH2, PH3  
 3 Planas: 3/16", 1/4", 5/16"  
 1 Pozidriv: PZ2  
 2 Cuadro: S1, S2

Empacadas en blister

CÓDIGO	6	120	DISTRIB.	MAYOREO	LISTA
7475			\$33	\$45	\$80

**JUEGO DE PUNTAS COMBINADAS**  
25 PUNTAS

Fabricadas en acero al cromo vanadio de alta resistencia

PRECIO A LA BAJA

Largo de 1" (25 mm)

Organizadores plásticos incluidos



**PUNTAS**  
 4 De cruz: PH1, PH2 (2), PH3  
 3 Planas: 6-8, 8-10, 10-12 mm  
 4 Torx: T15, T20, T25, T30  
 3 Hex. std.: 3/32", 1/8", 5/32"  
 3 Cuadro: S1, S2, S3  
 3 Pozidriv: PZ1, PZ2, PZ3  
 1 Extensión hexagonal magnética de 1/4" (6,3 mm)

Empacadas en blister

CÓDIGO	6	48	DISTRIB.	MAYOREO	LISTA
7476			\$58	\$78	\$139

**JUEGO DE PUNTAS COMBINADAS**  
32 PUNTAS

Fabricadas en acero al cromo vanadio de alta resistencia

PRECIO A LA BAJA

Largo de 1" (25 mm)

Organizadores plásticos incluidos



**PUNTAS**  
 9 De cruz: PH0 - PH3  
 4 Planas: 5-6, 6-8, 8-10, 10-12 mm  
 6 Torx: T15, T20, T25, T30  
 6 Hex. std.: 3/32" - 1/4"  
 3 Cuadro: S1, S2, S3  
 4 Pozidriv: PZ1, PZ2, PZ3  
 1 Extensión hexagonal magnética de 1/4" (6,3 mm)

Empacadas en blister

CÓDIGO	12	48	DISTRIB.	MAYOREO	LISTA
7477			\$70	\$95	\$168

**MINI RASPADOR CON NAVAJA**

Elimina pegamento, silicón, pintura y cemento de las superficies lisas

**NUEVO** Espere flyer de lanzamiento

Navaja de 1 1/2" de acero al carbono incluida



Empacado en blister

CÓDIGO	24	144	DISTRIB.	MAYOREO	LISTA
9745	24	144	\$9	\$13	\$20

**RASTRILLOS RECTOS 14 Y 16 DIENTES**

Cabeza forjada

**8748** PRECIO A LA BAJA Espere flyer de lanzamiento

**8920** NUEVO Espere flyer de lanzamiento

	8920	8748
ANCHO CABEZA	14 1/2" (37 cm)	16 1/2" (42 cm)
LARGO MANGO	60" (152 cm)	54" (137 cm)
ESPESOR PEINE	1/4" (6 mm)	1/4" (6 mm)



**RASTRILLOS JARDINEROS 14 Y 16 DIENTES**

Cabeza soldada

**8849** PRECIO A LA BAJA Espere flyer de lanzamiento

	8747	8849
ANCHO CABEZA	13 1/2" (34 cm)	16" (41 cm)
LARGO MANGO	54" (137 cm)	48" (122 cm)
ESPESOR PEINE	5/32" (4 mm)	5/32" (4 mm)



**RAYADOR Y VOLTEADOR DE ALUMINIO**

Fabricados en aleación de aluminio resistente a la corrosión



**6771** Para hacer borde liso en banquetas, lozas y escaleras

**6770** Para hacer la ranura en las banquetas



CÓDIGO	DESCRIPCIÓN	6	48	DISTRIB.	MAYOREO	LISTA
6770	RAYADOR	6	48	\$80	\$108	\$182
6771	VOLTEADOR	6	48	\$80	\$108	\$182

CÓDIGO	DIENTES	ATADO	DISTRIB.	MAYOREO	LISTA
8920	14	3	\$142	\$192	\$340
8748	16	3	\$181	\$244	\$432

CÓDIGO	DIENTES	ATADO	DISTRIB.	MAYOREO	LISTA
8747	14	3	\$117	\$158	\$280
8849	16	3	\$153	\$206	\$365

**REMACHADORA PROFESIONAL 10" (25 cm)**

Para remaches: 3/32" 5/32" 1/8" 3/16"

Llave para el cambio de boquillas



Seguro para almacenar de forma sencilla



Empacada en blister

CÓDIGO	4	24	DISTRIB.	MAYOREO	LISTA
7737	4	24	\$131	\$177	\$300

**REMACHADORAS 10" (25 cm)**

Para remaches: 3/32" 5/32" 1/8" 3/16"

Llave para el cambio de boquillas



Seguro para almacenar de forma sencilla



Empacado en blister

CÓDIGO	DESCRIPCIÓN	4	24	DISTRIB.	MAYOREO	LISTA
7739	REMACHADORA	4	24	\$100	\$130	\$238
7740	REMACHADORA C/60 REMACHES	4	24	\$119	\$155	\$285

**REMACHES 1/8" a 3/16"**

Cabeza de aluminio

Clavo de acero



Precios por bolsa Venta x bolsas de 100 piezas

CÓDIGO	AGARRE MÁX.	6	60	DISTRIB.	MAYOREO	LISTA
--------	-------------	---	----	----------	---------	-------

Mínimo a surtir 1 caja inner



**Diámetro de 1/8"**

7741	1/4"	1 000	6 000	\$15	\$20	\$35	
7742	5/16"	1 000	6 000	\$17	\$23	\$40	
7743	3/8"	1 000	6 000	\$18	\$24	\$42	
7744	1/2"	1 000	6 000	\$19	\$25	\$45	

**Diámetro de 5/32"**

7745	1/4"	1 000	6 000	\$22	\$30	\$53	
7746	3/8"	500	3 000	\$23	\$32	\$56	

**Diámetro de 3/16"**

7747	1/4"	500	3 000	\$32	\$43	\$77	
7748	3/8"	500	3 000	\$34	\$46	\$81	
7749	1/2"	500	3 000	\$35.50	\$48	\$85	

**RODAJAS TIPO YOYO C/PLACA**

Ruedas de nylon

**NUEVO** Espere flyer de lanzamiento

Para pisos planos



Con freno

Precios por pieza Mínimo a surtir 1 caja inner

CÓDIGO	CARGA	PLACA	6	24	DISTRIB.	MAYOREO	LISTA
7318	20 kg	38 mm	6	24	\$12	\$16	\$28
7319	40 kg	38 mm	6	24	\$14	\$19	\$33

**RODAJAS ESFÉRICAS C/PLACA**

Ruedas de polipropileno

**NUEVO** Espere flyer de lanzamiento

Para pisos planos



Precios por pieza Mínimo a surtir 1 caja inner

CÓDIGO	CARGA	PLACA	6	24	DISTRIB.	MAYOREO	LISTA
7314	30 kg	42 mm	6	24	\$19	\$25	\$45
7315	40 kg	50 mm	6	24	\$23	\$32	\$56

**RODAJAS ESFÉRICAS C/ESPIGA**

Ruedas de polipropileno

**NUEVO** Espere flyer de lanzamiento

Para pisos planos

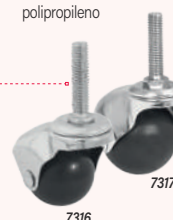

Espiga roscada

Precios por pieza Mínimo a surtir 1 caja inner

CÓDIGO	CARGA	ESPIGA	6	24	DISTRIB.	MAYOREO	LISTA
7316	30 kg	9 X 38 mm	6	24	\$19	\$25	\$45
7317	40 kg	9 X 38 mm	6	24	\$23	\$32	\$56



**PRODUCTO MEJORADO**

**Tipo 1**  
Protección contra impactos de objetos en caída



Empacados en bolsa

**CASCOS DE PROTECCIÓN RANURAS DE VENTILACIÓN**

Poliétileno de alta densidad

Almohadilla anti-sudor en la frente



Protección contra baja tensión eléctrica, hasta 2 200 V



Ranuras de ventilación en la parte superior



Ajuste de botón con agarradera de fácil uso

CÓDIGO	COLOR	12 PIEZAS	DISTRIB.	MAYOREO	LISTA
8890	[Red]	12 PIEZAS	\$83	\$112	\$198
8891	[Blue]		\$83	\$112	\$198
8892	[Yellow]		\$83	\$112	\$198
8893	[Green]		\$83	\$112	\$198
8894	[Orange]		\$83	\$112	\$198
8895	[White]		\$83	\$112	\$198



**Tipo 1**  
Protección contra impactos de objetos en caída



Empacados en bolsa

**CASCOS DE PROTECCIÓN ALA ANCHA**

Poliétileno de alta densidad

Almohadilla anti-sudor en la frente



Protección contra baja tensión eléctrica, hasta 2 200 V



Ala completa que brinda protección contra el sol



Ajuste de botón con agarradera de fácil uso

CÓDIGO	COLOR	12 PIEZAS	DISTRIB.	MAYOREO	LISTA
9330	[Red]	12 PIEZAS	\$92	\$124	\$220
9332	[Yellow]		\$92	\$124	\$220
9334	[Orange]		\$29	\$124	\$220
9335	[White]		\$92	\$124	\$220

**CUBRENUCAS P/CASCO CON REFLEJANTE**

Tejido de poliéster

Protege del sol y el polvo el cuello y orejas

Visible hasta: 100 m

Fijación hook and loop



**NUEVO**  
Espere flyer de lanzamiento

Cinta reflejante de 2" (50 mm)

Empacada en bolsa

CÓDIGO	4	32	DISTRIB.	MAYOREO	LISTA
9336	4	32	\$29	\$40	\$70

**BARBOQUEJO P/CASCO CON BARBILLA**

Ayudan a sujetar firmemente el casco

Compatibilidad con cualquier caso con puntos de sujeción

Soporte de barbilla flexible



**NUEVO**  
Espere flyer de lanzamiento

Cinta elástica de 53 X 19 cm

Empacado en bolsa

CÓDIGO	10	1000	DISTRIB.	MAYOREO	LISTA
9337	10	1000	\$17	\$23	\$40

**BOTAS DE PVC JARDINERAS**



Diseño que evita la acumulación de residuos



Jardinería



Agricultura

Suela antiderrapante



Puntas reforzadas

CÓDIGO	TALLA MEX.	TALLA E.U.A.	12 PARES	DISTRIB.	MAYOREO	LISTA
8511	22	4	12 PARES	\$165	\$223	\$395
8512	23	5		\$165	\$223	\$395
8513	24	6		\$165	\$223	\$395
8514	25	7		\$165	\$223	\$395
8654	26	8		\$165	\$223	\$395
8655	27	9		\$165	\$223	\$395
8656	28	10		\$165	\$223	\$395
8657	29	11		\$165	\$223	\$395
8658	30	12		\$165	\$223	\$395

**BOTAS DE PVC SANITARIAS**



Diseño que evita la acumulación de residuos



Industria alimenticia



Procesamientos cárnicos

Suela antiderrapante



Puntas reforzadas

CÓDIGO	TALLA MEX.	TALLA E.U.A.	12 PARES	DISTRIB.	MAYOREO	LISTA
8836	23	5	12 PARES	\$215	\$291	\$515
8918	24	6		\$215	\$291	\$515
8844	25	7		\$215	\$291	\$515
8696	26	8		\$215	\$291	\$515
8697	27	9		\$215	\$291	\$515
8698	28	10		\$215	\$291	\$515
8699	29	11		\$215	\$291	\$515
8842	30	12		\$215	\$291	\$515

CHALECOS DE SEGURIDAD  
CINTAS DE 2" (50 mm)

MÁXIMA VISIBILIDAD

 Visibilidad  
de día: 40 m

 Visibilidad  
de noche: 150 m
Alta resistencia  
a los rayos UV100% poliéster  
respirableCierre con fijación  
hook and loop

Unitalla

Empacados  
en bolsa

CÓDIGO	MATERIAL	COLOR	PESO			DISTRIB.	MAYOREO	LISTA
8897	TELA DE POLIÉSTER		110 g	30	60	\$45	\$61	\$108
8898	MALLA DE POLIÉSTER		210 g	30	60	\$49	\$67	\$118

CHALECOS DE SEGURIDAD  
CINTAS DE 1" (25 mm)





ALTA VISIBILIDAD

 Visibilidad  
de día: 20 m



 Visibilidad  
de noche: 100 m
Alta resistencia  
a los rayos UV

Unitalla





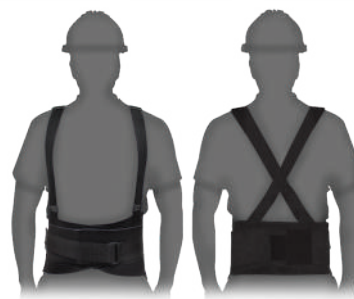

Malla ligera  
de poliéster  
respirableCierre con fijación  
hook and loopEmpacados  
en bolsa

CÓDIGO	COLOR	PESO			DISTRIB.	MAYOREO	LISTA
8896		57 g	30	60	\$38	\$52	\$92
8947			30	60	\$38	\$52	\$92
8948			30	60	\$38	\$52	\$92

FAJAS LUMBARES  
AJUSTABLES  
C/TERCER CINTURÓNTirantes  
ajustablesCierre con fijación  
hook and loopCinturón ajustable  
para mayor soporte4 varillas para  
soporte lumbarEmpacados  
en bolsa

CÓDIGO	TALLA			DISTRIB.	MAYOREO	LISTA
8872	M (32 - 38)	14	56	\$142	\$206	\$325
8873	G (38 - 44)	14	56	\$142	\$206	\$325
8874	XG (44 - 48)	14	56	\$142	\$206	\$325

CINTAS  
DELIMITADORASAncho de  
3" (75 mm)8915  
NUEVO  
Espere flyer de lanzamientoFabricadas en  
polietileno de  
alta resistenciaEmpacados  
en plástico  
termoencogible

CÓDIGO	LEYENDA	LARGO			DISTRIB.	MAYOREO	LISTA
8915		100 m	6	48	\$40	\$54	\$95
8909		N/A	N/A	N/A	\$96	\$130	\$230
8910		303 m	N/A	10	\$96	\$130	\$230
8911		N/A	N/A	N/A	\$96	\$130	\$230

TAPONES AUDITIVOS  
DE TPR  
REUTILIZABLES

Lavables

Cordón de 68 cm

Triple barrera,  
Diseño confortable con  
ajuste uniforme que atenúa  
mejor el ruido25  
dBEmpacados  
en bolsa

CÓDIGO			DISTRIB.	MAYOREO	LISTA
8900	1	100	\$9	\$12	\$20

TAPONES AUDITIVOS  
DE ESPUMA  
DESECHABLESCordón de  
67 cmPRECIO A LA  
BAJAEspuma de poliuretano  
suave con forma cónica que  
proporciona un mejor ajuste32  
dBEmpacados  
en bolsa

CÓDIGO			DISTRIB.	MAYOREO	LISTA
8902	1	100	\$6	\$8	\$14

CONOS  
P/TRÁFICO  
DE PVCAlta resistencia  
a los rayos UVFlexibles  
y apilablesPVC de alto impacto  
en una sola piezaMayor resistencia  
a impactos y a la  
deformaciónBase con 8 puntos  
de estabilidad

CÓDIGO	ALTURA	BASE	PESO		DISTRIB.	MAYOREO	LISTA
8904	45 cm	27 cm	1 kg	1 PIEZA	\$134	\$195	\$308
8905	71 cm	36 cm	2,5 kg	1 PIEZA	\$287	\$417	\$659

PROTECTOR  
FACIAL100%  
policarbonato  
flexibleProtección  
antirayadurasMica de  
1 mm

Abatimiento a 90°



Suspensión acojinada  
con ajuste de matracaProtección contra  
impactos, salpicaduras  
y chispas

8913



8609

Empacado  
en bolsa

CÓDIGO	DESCRIPCIÓN			DISTRIB.	MAYOREO	LISTA
8913	PROTECTOR FACIAL	10	40	\$77	\$104	\$184
8609	RESPUESTO DE MICA (1 mm)	50	100	\$34	\$46	\$78

**LENTE DE SEGURIDAD TRADICIONALES**

Mica 100% policarbonato  
Protección antirayaduras  
Protección UV



CÓDIGO	MICAS			DISTRIB.	MAYOREO	LISTA
8418	TRANSPARENTES	6	144	\$23	\$34	\$53
8419	HUMO	6	144	\$23	\$34	\$53
8420	AMBAR	6	144	\$23	\$34	\$53

**LENTE DE SEGURIDAD DEPORTIVOS**

Mica 100% policarbonato  
Protección antirayaduras  
Protección UV



Puente nasal suave para mayor comodidad

CÓDIGO	MICAS			DISTRIB.	MAYOREO	LISTA
8648	TRANSPARENTES	6	48	\$35	\$50	\$80
8440	HUMO	6	144	\$35	\$50	\$80

**LENTE DE SEGURIDAD LIGEROS, ROSAS**

Mica 100% policarbonato  
Protección antirayaduras  
Protección UV

Diseño ultra-ligero



CÓDIGO	MICAS			DISTRIB.	MAYOREO	LISTA
8638	TRANSPARENTES	6	144	\$19	\$27	\$43
8639	HUMO	6	144	\$19	\$27	\$43

**LENTE DE SEGURIDAD LIGEROS**

Mica 100% policarbonato  
Protección antirayaduras  
Protección UV

Diseño ultra-ligero



CÓDIGO	COLOR			DISTRIB.	MAYOREO	LISTA
8861	TRANSPARENTES	6	144	\$19	\$27	\$43
8862	GRIS	6	144	\$19	\$27	\$43
8865	HUMO	6	144	\$19	\$27	\$43

**LENTE DE SEGURIDAD AJUSTABLES**

Mica 100% policarbonato

Protección antirayaduras  
Protección UV



CÓDIGO	DESCRIPCIÓN			DISTRIB.	MAYOREO	LISTA
8867	PATILLAS AJUSTABLES	6	144	\$24	\$35	\$55
8864	PATILLAS AJUSTABLES MULTIÁNGULO	6	36	\$30	\$43	\$68

**LENTE DE SEGURIDAD MARCO DE ESPUMA**

Mica 100% policarbonato  
Protección antirayaduras  
Protección UV

Marco acojinado que proporciona mejor ajuste y comodidad



CÓDIGO				DISTRIB.	MAYOREO	LISTA
8650		6	48	\$93	\$125	\$210

**GOGGLES DE SEGURIDAD**

Mica de policarbonato  
Protección contra impactos, líquidos y polvo

Cinta elástica ajustable



CÓDIGO				DISTRIB.	MAYOREO	LISTA
8860		6	48	\$19	\$26	\$43

keer.

**GOGGLES DE SEGURIDAD PROFESIONALES**

Mica 100% policarbonato flexible  
Protección antirayaduras  
Protección UV

Diseño flexible que brinda mejor ajuste

Cinta elástica ancha para mejor ajuste

Armazón y puente nasal suaves para mayor comodidad



CÓDIGO				DISTRIB.	MAYOREO	LISTA
8637			48	\$64	\$86	\$145

GUÍA DE APLICACIONES



GUANTES DE CARNAZA Y LONETA

Unitalla | Carnaza en palmas y dedos



8414 Construcción /Herramientas | 7813 Construcción /Herramientas | Jardinería /Mantenimiento 7817

CÓDIGO	DESCRIPCIÓN	PUÑO	6	60	DISTRIB.	MAYOREO	LISTA
8414	DOBLE REFUERZO EN PALMAS Y DEDOS	DE SEGURIDAD	6	60	\$71	\$104	\$164
7813	REFUERZO EN NUDILLOS Y MUÑECA	DE SEGURIDAD	6	120	\$48	\$65	\$116
7817	DORSO COMPLETO DE LONA	TEJIDO	6	120	\$46	\$62	\$110

GUANTES DE CARNAZA

Unitalla | 8261: Puños largos de 6" (15 cm) que ofrecen protección adicional al antebrazo



CÓDIGO	PUÑO	6	60	DISTRIB.	MAYOREO	LISTA
8261	LARGO DE 6" (15 cm)	6	60	\$114	\$153	\$272
8413	DE SEGURIDAD	6	60	\$85	\$124	\$195

GUANTES TEXTILES C/PUNTOS DE PVC

Unitalla | 8265: Mini puntos de PVC que otorgan mayor agarre



8416 Uso general /Automotriz | 8265 Uso general /Automotriz | 8268 Uso general /Jardinería

CÓDIGO	MATERIAL	PUÑO	6	240	DISTRIB.	MAYOREO	LISTA
8416	100% ALGODÓN (TEJIDO TIPO LONETA)	TEJIDO	6	240	\$22	\$29	\$52
8265	POLIÉSTER (TEJIDO TIPO LONETA)	TEJIDO	6	120	\$30	\$43	\$68
8268	ALGODÓN/POLIÉSTER (TEJIDO TIPO LONETA)	DE SEGURIDAD	12	24	\$25	\$36	\$58

GUANTES TEXTILES SIN RECUBRIMIENTO

Algodón/Poliéster (Tejido de punto) | Puño tejido



Unitalla | 9012 | 9013

CÓDIGO	COLOR	DISTRIB.	MAYOREO	LISTA
9012	BLANCO	\$15	\$22	\$35
9013	NEGRO	\$15	\$22	\$35

GUANTES TEXTILES RECUBIERTOS NITRILLO RUGOSO

Guantes de poliéster recubiertos en palma y dedos | Máximo agarre



Puño tejido | 6 | 36

CÓDIGO	TALLA	DISTRIB.	MAYOREO	LISTA
9010	CH	\$28	\$38	\$68
9011	M	\$28	\$38	\$68

GUANTES TEXTILES C/RECUBRIMIENTO DE LÁTEX RUGOSO

Usos generales | Puño tejido

RECUBRIMIENTO COMPLETO

Excelente agarre en superficies secas ó húmedas (No solventes)



6 | 120 | Empacados en tarjeta

CÓDIGO	TALLA	DISTRIB.	MAYOREO	LISTA
8940	G	\$50	\$72	\$114

RECUBRIMIENTO EN PALMAS Y DEDOS

Excelente agarre en superficies secas ó ligeramente húmedas (No solventes)



6 | 120 | Empacados en tarjeta

CÓDIGO	TALLA	DISTRIB.	MAYOREO	LISTA
8866	G	\$35	\$51	\$80

GUANTES TEXTILES C/RECUBRIMIENTO NITRILLO

Usos generales | Puño tejido | Guantes de poliéster recubiertos en palma y dedos

ALTA SENSIBILIDAD

Procesos secos y húmedos



6 | 120 | Empacados en tarjeta

CÓDIGO	TALLA	DISTRIB.	MAYOREO	LISTA
8921	CH	\$24	\$32	\$57
8884	M	\$24	\$32	\$57
8922	G	\$24	\$32	\$57

POLIURETANO

Procesos secos



6 | 120 | Empacados en tarjeta

CÓDIGO	TALLA	DISTRIB.	MAYOREO	LISTA
8945	CH	\$21	\$28	\$50
8868	M	\$21	\$28	\$50
8869	G	\$21	\$28	\$50

GUANTES PARA MANEJO DE SOLVENTES

Palmas con textura antiderrapante | Resistencia a solventes, grasas, aceites, ácidos, alcalinos y productos químicos

NITRILLO

Resistencia a ácidos alcalinos

Espesor: 0,50 mm



6 | 120 | Empacados en bolsa

CÓDIGO	TALLA	DISTRIB.	MAYOREO	LISTA
8857	M	\$42	\$56	\$100
8858	G	\$42	\$56	\$100

NEOPRENO

Puño enrollado

Manejo abundante de líquidos

Espesor: 0,80 mm



6 | 120 | Empacados en bolsa

CÓDIGO	TALLA	DISTRIB.	MAYOREO	LISTA
8853	M	\$52	\$70	\$124
8854	G	\$52	\$70	\$124

GUANTES DE LÁTEX P/LIMPIEZA

Palmas con textura antiderrapante | Limpieza general con detergentes y productos químicos ligeros

ESPESOR: 0,35 mm

Puño enrollado

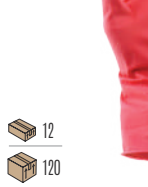

12 | 120 | Empacados en bolsa

CÓDIGO	TALLA	DISTRIB.	MAYOREO	LISTA
8851	M	\$20	\$28	\$49
8852	G	\$20	\$28	\$49

ESPESOR: 0,45 mm

Puño enrollado



6 | 120 | Empacados en bolsa

CÓDIGO	TALLA	DISTRIB.	MAYOREO	LISTA
8855	M	\$23	\$31	\$55
8856	G	\$23	\$31	\$55

**ARCOS PARA SEGUETA**

PÁG. 12



**SEGUETAS BIMETÁLICAS PARA ARCO, 12" (30 cm)**

Fabricada en acero aleado con tratamiento térmico



Dientes de acero HSS (acero alta velocidad) templados

CÓDIGO	DPP	EMPAQUE	1000 PIEZAS	2 000 PIEZAS	DISTRIB.	MAYOREO	LISTA
7862	18	CAJA C/100 PZS.	1 000 PIEZAS	2 000 PIEZAS	\$15	\$20	\$34
7863	24	CAJA C/100 PZS.	1 000 PIEZAS	2 000 PIEZAS	\$15	\$20	\$34
8653	18 y 24	TARJETA C/2 PZS.	6 JUEGOS	48 JUEGOS	\$33	\$45	\$79

**16 SEGUETAS PARA SIERRA CALADORA BLISTER**

zanco tipo "U"

**CONTENIDO**

PARA	CORTE	PIEZAS
Madera	Fino y curvo	1
Madera	Fino	2
Madera	Rápido	3
Metal	Suave	3
Metal	Rápido	2
Multiusos	Rápido	3
Yeso y madera	Rápido	1
Corcho y vinil	Tipo cuchilla	1

Seguetas para madera y multiusos fabricadas en acero al carbono y seguetas para metal en acero HSS (alta velocidad)

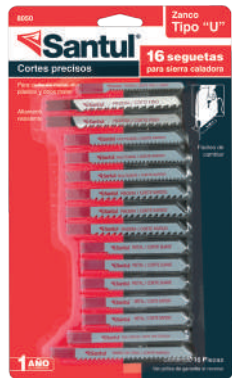

**SIERRAS CALADORAS**

PÁG. 66



CÓDIGO	6	36	DISTRIB.	MAYOREO	LISTA
8050	6	36	\$108	\$156	\$246

**SEGUETAS PARA SIERRA CALADORA JUEGOS DE 5 PIEZAS**



Precios por blister c/5 piezas

Fabricadas en	CÓDIGO	DPP	LARGO	CORTE	100	100	DISTRIB.	MAYOREO	LISTA
acero al carbono	<b>Zanco "U" cortes rectos en madera</b>								
Madera maciza gruesa y PVC	7856	6	10 cm	RÁPIDO	10	100	\$40	\$58	\$92
Madera maciza y ligeros	7857	6	10 cm	RÁPIDO	10	100	\$40	\$58	\$92
Madera maciza ligeros	7855	8	9 cm	ESTÁNDAR	10	100	\$31	\$44	\$70
acero HSS (acero alta velocidad)	<b>Zanco "U" cortes rectos en metales, plásticos y aluminio</b>								
Métalos ferrosos y no ferrosos desgajados	7859	18	8 cm	LIMPIO	10	100	\$43	\$58	\$102
Métalos ferrosos y no ferrosos desgajados	7858	24	8 cm	LIMPIO	10	100	\$43	\$58	\$102
acero al carbono	<b>Zanco "T" cortes rectos en madera</b>								
Madera maciza gruesa y PVC	7853	6	10 cm	RÁPIDO	10	100	\$40	\$58	\$92
Madera maciza delgada	7852	8	10 cm	ESTÁNDAR	10	100	\$29	\$39	\$69
acero HSS (acero alta velocidad)	<b>Zanco "T" cortes rectos en metales, plásticos y aluminio</b>								
Métalos ferrosos y no ferrosos desgajados	7854	18	8 cm	LIMPIO	10	100	\$43	\$58	\$102

Hoja de **acero alto carbono** de mayor resistencia al desgaste



Espesor de hoja: 8 mm

**SERROTOS PARA MADERA**

Incluyen protector de filo

Dientes con triple filo para cortes más rápidos

PRECIO A LA BAJA

CÓDIGO	LARGO DE HOJA	DPP	6	36	DISTRIB.	MAYOREO	LISTA
7452	18" (45 cm)	9	6	36	\$99	\$133	\$236
7453	20" (50 cm)	7	6	36	\$103	\$139	\$247
7454	22" (55 cm)	7	6	36	\$108	\$146	\$258
7455	24" (61 cm)	6	6	36	\$119	\$161	\$286

Hoja de **acero SK5** de alta resistencia al desgaste



Dientes templados con dureza 65 HRC

**SERRUCHO PARA PODA HOJA CURVA DE 12"**

Dientes con triple filo para cortes más rápidos

Mango ergonómico 6 DPP

CÓDIGO	6	36	DISTRIB.	MAYOREO	LISTA
7463	6	36	\$105	\$153	\$242

Hoja de **acero SK5** de alta resistencia al desgaste



Mango ergonómico

**SERRUCHO PARA PLAFÓN Y TABLAROCA MANGO COMFORT GRIP**

Dientes con triple filo para cortes más rápidos

8 DPP

CÓDIGO	6	24	DISTRIB.	MAYOREO	LISTA
7405	6	24	\$105	\$153	\$242

Hoja de acero al carbono



Mango ergonómico

**SERRUCHO PARA PLAFÓN Y MUROS DE YESO MANGO DE MADERA**

Dientes biselados

6 DPP Largo de hoja: 6" (15 cm)

CÓDIGO	6	36	DISTRIB.	MAYOREO	LISTA
8004	6	36	\$58	\$78	\$133

SOLDADORA  
INVERSORA  
130 AMULTI-VOLTAJE  
127 V 220 VProceso  
SMAW

Sistema de enfriamiento

Compacta y ligera  
Fácil de transportar12 meses  
GarantíaCumple con la  
NOM-003-SEFI

Cumple con la norma NMX-J-038-ANCE-2016

Bajo consumo de corriente

Luz indicadora de  
energía y protección  
térmicaContro de  
fuerza de arco

Display digital

Agarradera  
para transporteCICLO DE TRABAJO  
40% 4 MIN. DE TRABAJO X  
6 MIN. DE DESCANSO  
A CORRIENTE NOMINAL

TENSIÓN	127 V / 220 V
CORRIENTE DE ENTRADA	44 A
RANGO DE CORRIENTE	30 A - 130 A
FRECUENCIA DE SALIDA	60 Hz
GRADO DE PROTECCIÓN	IP21S

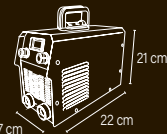
Bornes con conector  
rápido de 3/8" (9,5 mm)

Empacada en caja

## ACCESORIOS

- 1 Cable con pinza porta electrodo
- 1 Cable con pinza para tierra
- 1 Careta protectora
- 1 Cepillo de alambre

## GUANTES

PÁG.  
86

CÓDIGO	CORRIENTE	PIEZA	DISTRIB.	MAYOREO	LISTA
8352	130 A	1 PIEZA	\$2,132	\$2,878	\$5,100

PINZAS  
PORTA ELECTRODO  
PROFESIONALESRecubrimiento de fibra de vidrio  
resistente a temperaturas altasMordazas de latón para una  
excelente conductividadPRECIO A LA  
BAJAPINZAS  
PORTA ELECTRODOMordazas de latón para una  
excelente conductividadPRECIO A LA  
BAJA

CÓDIGO	CAPACIDAD	LARGO	CALIBRE	PIEZA	CAJA	DISTRIB.	MAYOREO	LISTA
8320	300 A	25 cm	2/0 AWG	4	16	\$196	\$265	\$470
8321	500 A	32 cm	4/0 AWG	4	16	\$293	\$395	\$700

CÓDIGO	CAPACIDAD	LARGO	CALIBRE	PIEZA	CAJA	DISTRIB.	MAYOREO	LISTA
8322	300 A	23 cm	2 AWG	4	16	\$108	\$146	\$258
8323	500 A	25 cm	4 AWG	4	16	\$127	\$172	\$305

PINZAS  
PARA TIERRA  
PROFESIONALESLámina de acero galvanizada de  
mayor resistencia a la corrosiónMangos más  
cómodosResorte de alta presión  
para un agarre más firmeConexiones y  
mordazas cobrizadasPRECIO A LA  
BAJAPINZAS  
PARA TIERRALámina de acero galvanizada de  
mayor resistencia a la corrosiónResorte de alta  
presión para un  
agarre más firmeMordazas  
de latón

keer.

CÓDIGO	CAPACIDAD	LARGO	PIEZA	CAJA	DISTRIB.	MAYOREO	LISTA
8324	300 A	20 cm	4	16	\$74	\$100	\$178
8325	500 A	24 cm	4	16	\$95	\$129	\$228

CÓDIGO	CAPACIDAD	LARGO	PIEZA	CAJA	DISTRIB.	MAYOREO	LISTA
8326	300 A	17 cm	4	16	\$56	\$76	\$128
8327	500 A	21 cm	4	16	\$76	\$103	\$175

ESCUADRAS  
MAGNÉTICAS  
PARA SOLDARPara  
levantar  
con grúa

Para ensamblar

Este producto también  
se encuentra en  
Pág. 44PRECIO A LA  
BAJAPara sostener  
objetos al momento  
de soldar, instalar y  
ensamblar

8328

8329

8330

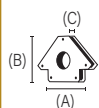

Trabajos a 45°, 90° y 135°

Empacadas  
en blister

CÓDIGO	MEDIDA	CAPACIDAD	MEDIDAS A X B X C	PIEZA	CAJA	DISTRIB.	MAYOREO	LISTA
8328	3" (76 mm)	11 kg	8 X 12 X 1,5 cm	6	36	\$42	\$57	\$101
8329	4" (101 mm)	22 kg	10 X 15 X 2 cm	4	32	\$68	\$91	\$162
8330	5" (127 mm)	34 kg	12 X 19 X 3 cm	4	16	\$129	\$174	\$308

BOLSA CON 1 kg  
DE ELECTRODOS  
P/PROCESO DE  
SOLDADURA SMAWPara herrería y soldadura por arco en general  
-Láminas metálicas delgadas  
-Aceros ducesE-6013  
Estructuras ligeras

Material: Rutilico

Corriente: CA/CD

Rápido inicio  
de arcoAcero suave  
que facilita su  
fundiciónEmpacados  
en bolsas con 1 kg

CÓDIGO	LARGO	Ø	AMP. REQUERIDOS	PIEZA	CAJA	DISTRIB.	MAYOREO	LISTA
8331	14" (350 mm)	3/32" (2,5 mm)	40 a 90 A	5	20	\$61	\$82	\$145
8332	14" (350 mm)	1/8" (3,2 mm)	80 a 130 A	5	20	\$61	\$82	\$145

Precios por bolsa c/1 kg

**CARETA P/SOLDAR**

Incluye lente sombra No. 12  
Área de visión: 10,8 X 5,1 cm

**LENTE ABATIBLE**

Ajuste de matraca  
Procesos: **SMAW, MIG, TIG, GMAW (c/gas), FCAW (s/gas)**

**Lentes intercambiables**  
Para sombras No. 10 a 14



8608 Lente sombra No. 10

8608

25

200

8914

30



**PRECIO A LA BAJA**

Ventana móvil, permite visualizar constantemente el área de trabajo

CÓDIGO	DESCRIPCIÓN	DISTRIB.	MAYOREO	LISTA
8914	CARETA	\$64	\$86	\$152
8608	LENTE (REPUES TO)	\$4.40	\$5.90	\$10.50

Fabricadas en polipropileno

Indicador de batería baja

Amnés con soporte y ajuste de matraca con 5 posiciones

Control de sensibilidad y retardo en panel de perillas

Sombra: No. 4 en estado pasivo

Oscurecimiento automático  
Rango de sombra: 9 a 13 (soldadura)

**CARETAS ELECTRÓNICAS PARA SOLDAR**

**SEMIPROFESIONAL**

2 sensores de arco  
Para cambios de intensidad luminosa desde cualquier ángulo

**PRECIO A LA BAJA**

Procesos: **SMAW, MIG, TIG, GMAW (c/gas), FCAW (s/gas)**

VELOCIDAD DE OSCURECIMIENTO 1 / 15 000 s (automático)

ÁREA DE VISIÓN 9 X 3,5 cm (frontal)



Empacada en Caja

CÓDIGO	DISTRIB.	MAYOREO	LISTA	
8876	6	\$242	\$327	\$580

**PROFESIONALES**

4 sensores de arco  
Respuesta rápida y exacta a los cambios de intensidad luminosa desde cualquier ángulo

**PRECIO A LA BAJA**

Procesos: **SMAW, MIG, TIG, GMAW (c/gas), FCAW (s/gas)**

VEL. DE OSCURECIMIENTO 1 / 25 000 s (automático)

ÁREA DE VISIÓN 10 X 5 cm (frontal)



8877



8878

Perilla externa, fácil ajuste de sombra



Empacadas en Caja

CÓDIGO	COLORES	DISTRIB.	MAYOREO	LISTA		
8877	ROJO / GRIS	1	6	\$292	\$394	\$698
8878	NEGRO / AMARILLO	1	6	\$292	\$394	\$698



**PISTOLAS CALAFATEADORAS**

PÁG. 79

**ADHESIVO DE MONTAJE SIN CLAVOS 300 ml**

Sin necesidad de atornillar, taladrar o clavar

Excelente adherencia

1

24

CÓDIGO	CONTENIDO	DISTRIB.	MAYOREO	LISTA
5727	300 ml	\$25	\$34	\$60



**PRECIO A LA BAJA**

Uso en interiores y exteriores

Alta resistencia a la humedad

Agarre inmediato

Una vez seco puede lijarse y pintarse

**SELLADORES DE SILICÓN RTV P/ALTAS TEMPERATURAS 85 g**

**NUEVO** Espere flyer de lanzamiento

**NO FLAMABLES**

Baja volatilidad

Resisten temperaturas de -50° C a 250° C

Evitan fugas y filtraciones

Vulcanizan a temperatura ambiente

Alta resistencia eléctrica

Alta flexibilidad A prueba de fisuras

Uso en interiores y exteriores

Secado al tacto 20 min

Excelente adherencia en superficies lisas

No se bota ni se quiebra

Uso en vidrio, aluminio, azulejo, cerámica, porcelana, madera, acero inoxidable, etc.

**NUEVA FÓRMULA ANTIHONGOS** fungicida resistente a la humedad, sulfuros y ácidos

Empacados en blister

Empacados en blister

Empacados en blister

Empacados en blister

Empacados en blister

Empacados en blister

Empacados en blister

Empacados en blister

CÓDIGO	COLOR	DISTRIB.	MAYOREO	LISTA
5731	NEGRO	\$30	\$40	\$71
5732	ROJO	\$30	\$40	\$71

**SELLADORES 100% SILICÓN MULTI-USOS**

**SECADO RÁPIDO**

-Usos generales y uso en:

Baño Cocina Ventanas

Tecnología Alemana

Uso en interiores y exteriores

Uso en interiores y exteriores

Uso en interiores y exteriores

Uso en interiores y exteriores

Uso en interiores y exteriores

Uso en interiores y exteriores

Uso en interiores y exteriores

Uso en interiores y exteriores

Uso en interiores y exteriores

Uso en interiores y exteriores

Uso en interiores y exteriores

Uso en interiores y exteriores

Uso en interiores y exteriores

Uso en interiores y exteriores

Uso en interiores y exteriores

Uso en interiores y exteriores

Uso en interiores y exteriores

Uso en interiores y exteriores

Uso en interiores y exteriores

Uso en interiores y exteriores

Uso en interiores y exteriores

Uso en interiores y exteriores

Uso en interiores y exteriores

Uso en interiores y exteriores

Uso en interiores y exteriores

Uso en interiores y exteriores

CÓDIGO	COLOR	CONTENIDO	APLICACIÓN	DISTRIB.	MAYOREO	LISTA	
5723	TRANSPARENTE	85 g	MANUAL	12	\$21	\$29	\$51
5729	BLANCO	85 g		144	\$21	\$29	\$51
5724	TRANSPARENTE	280 ml	C/CALAFATEADORA	1	\$36	\$48	\$85
5730	BLANCO	280 ml		24	\$36	\$48	\$85

**SUJETADOR CON MATRACA CARGA MEDIA CARGA MÁXIMA: 3 000 kg**

Ideal para autos y motos

Largo de cinta: 9 m

Ancho de cinta: 2" (50 mm)



Empacados en tarjeta plástica

CÓDIGO	DISTRIB.	MAYOREO	LISTA	
5738	2 4	\$376	\$489	\$873

**SUJETADOR CON MATRACA CARGA MEDIA CARGA MÁXIMA: 2 250 kg**

Ideal para autos y motos

Largo de cinta: 5 m

Ancho de cinta: 1 1/2" (38 mm)



Empacados en tarjeta plástica

CÓDIGO	DISTRIB.	MAYOREO	LISTA	
5737	2 8	\$237	\$308	\$550

**SUJETADORES C/MATRACA CARGA LIGERA CARGA MÁXIMA: 1 000 kg**

Juego de 2 piezas

Ideal para autos y motos

Largo de cinta: 5 m



Empacados en tarjeta plástica

CÓDIGO	DISTRIB.	MAYOREO	LISTA	
8908	3 12	\$288	\$418	\$661

**SUJETADORES C/MATRACA CARGA LIGERA CARGA MÁXIMA: 675 kg**

Juego de 2 piezas

Ideal para autos y motos

Largo de cinta: 3 m



Empacados en tarjeta plástica

CÓDIGO	DISTRIB.	MAYOREO	LISTA	
8907	3 18	\$159	\$214	\$364

TIJERAS PARA PODA  
A DOS MANOS

FORJADAS

Mangos de madera

Cuchillas forjadas en acero al carbono

Espesor de hoja: 5 mm

6  
12

PRECIO A LA BAJA  
Mariposa de ajuste



CÓDIGO	LARGO	DISTRIB.	MAYOREO	LISTA
7557	19" (48 cm)	\$158	\$213	\$378

TUBULARES

Mangos de acero con grip antideslizante

Cuchillas de acero al carbono

Espesor de hoja: 4 mm

6  
12

PRECIO A LA BAJA  
Mariposa de ajuste



CÓDIGO	LARGO	DISTRIB.	MAYOREO	LISTA
8807	19" (48 cm)	\$143	\$193	\$342

MANGOS DE MADERA

Cuchillas de acero al carbono

Mariposa de ajuste

6  
12

PRECIO A LA BAJA

7556  
Espesor de hoja: 4 mm



CÓDIGO	LARGO	DISTRIB.	MAYOREO	LISTA
7556	19" (48 cm)	\$132	\$178	\$315
8140	17" (43 cm)	\$98	\$132	\$234

P/ RAMAS ALTAS

Mangos de madera

Cuchillas de acero al carbono

Capacidad de corte: 38 mm (1 1/2")

6  
12

PRECIO A LA BAJA  
Tope amortiguador



CÓDIGO	LARGO	DISTRIB.	MAYOREO	LISTA
8791	24" (61 cm)	\$143	\$193	\$342

TIJERAS PARA PODA  
A UNA MANO

FORJADAS

Cuchilla de paso

PRECIO A LA BAJA

Tijeras forjadas en acero al carbono

6  
36

Cuchillas de acero templado



Empacada en blister

CÓDIGO	LARGO	DISTRIB.	MAYOREO	LISTA
7551	8 1/2" (22 cm)	\$90	\$121	\$215

DE ALUMINIO

Cuchilla de paso

PRECIO A LA BAJA

Cuerpo de aluminio

6  
36

Cuchilla de acero SK5

Cabeza en ángulo que ayuda a disminuir la fatiga



Empacada en blister

CÓDIGO	LARGO	DISTRIB.	MAYOREO	LISTA
7553	8 1/4" (21 cm)	\$79	\$107	\$190

DE ACERO

Cuchilla de paso

PRECIO A LA BAJA

Empacadas en blister

6  
36

7558  
Mangos de nylon



Cuchilla de acero SK5

7554  
Mangos de polipropileno



Cuchilla de acero inoxidable

CÓDIGO	LARGO	DISTRIB.	MAYOREO	LISTA
7558	8" (20 cm)	\$90	\$121	\$215
7554	7" (18 cm)	\$79	\$107	\$190

FORJADAS

Corte de uva

Capacidad de corte: 8 mm (5/6")

Tijeras forjadas en acero al carbono

6  
36

Cuchillas de acero templado

Puntas redondeadas, evitan maltrato de frutos



Empacada en blister

CÓDIGO	LARGO	DISTRIB.	MAYOREO	LISTA
7552	8" (20 cm)	\$90	\$121	\$215

TIJERAS PARA HOJALATERO

Mangos de vinil acojinado

Forjadas en acero al carbono

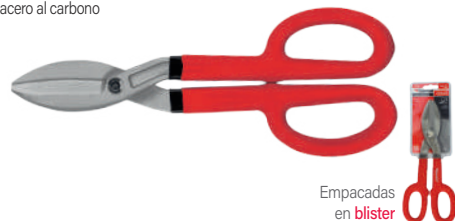

Empacadas en blister

CÓDIGO	LARGO	DISTRIB.	MAYOREO	LISTA
7838	8" (20 cm)	\$103	\$139	\$246
7839	10" (23 cm)	\$130	\$175	\$310
7840	12" (30 cm)	\$156	\$210	\$373
7841	14" (36 cm)	\$195	\$263	\$466

TIJERAS PARA ELECTRICISTA

5 1/2" (14 cm)

Cuchillas de acero inoxidable



Empacadas en blister

CÓDIGO	DISTRIB.	MAYOREO	LISTA
5891	\$54	\$73	\$124

TIJERAS PARA CASA Y OFICINA

Cuchillas de acero inoxidable



Empacadas en blister

CÓDIGO	LARGO	DISTRIB.	MAYOREO	LISTA
8767	6" (15 cm)	\$27	\$36	\$62
8768	7" (17 cm)	\$34	\$46	\$79
8769	8" (20 cm)	\$42	\$56	\$95

TIJERAS DE AVIACIÓN  
10" (25 cm)

Acabado niquelado de mayor resistencia a la corrosión

Mangos Comfort grip, más comodidad



CÓDIGO	CORTE	DISTRIB.	MAYOREO	LISTA
8119	IZQUIERDO	\$138	\$186	\$330
8118	DERECHO	\$138	\$186	\$330
8120	RECTO	\$138	\$186	\$330

Capacidad de corte en acero y cobre: 1,2 mm

Capacidad de corte en acero inoxidable: 0,8 mm

PRECIO A LA BAJA

TENAZAS P/ CARPINTERO  
8" (20 cm)

Fabricadas en acero al cromo vanadio de mayor resistencia a la corrosión

Corta alambre y clavos

6  
36

Para sacar clavos y objetos adheridos a la madera



Mangos de vinil antideslizante

Empacadas en tarjeta

CÓDIGO	LARGO	DISTRIB.	MAYOREO	LISTA
7843	8" (20 cm)	\$99	\$144	\$227

TENAZAS P/ AZULEJO  
8" (20 cm)

Dientes de carburo de tungsteno más resistentes al desgaste

6  
36

Capacidad de corte de 3/8" (9,5 mm)



Mangos de vinil antideslizante

Resorte de auto-apertura

Empacadas en tarjeta

CÓDIGO	LARGO	DISTRIB.	MAYOREO	LISTA
7842	8" (20 cm)	\$169	\$245	\$387

**TORNILLOS TIPO MAQUINA**

Fabricados en acero con recubrimiento galvanizado



Empacados en bolsa

Precios por bolsa Mínimo a surtir 1 bolsa

CÓDIGO	LARGO	PZS. X BOLSA	DISTRIB.	MAYOREO	LISTA
<b>Ø 1/4" (6.5 mm)</b>					
3390	1" (25 mm)	40	24 BOLSAS	\$27	\$47
3391	1 1/2" (38 mm)	25	24 BOLSAS	\$23	\$40
<b>Ø 5/16" (8 mm)</b>					
3392	1" (25 mm)	25	24 BOLSAS	\$22	\$30
3393	1 1/2" (38 mm)	20	24 BOLSAS	\$23	\$31
<b>Ø 3/8" (9.5 mm)</b>					
3394	1" (25 mm)	20	18 BOLSAS	\$25	\$34
3395	1 1/2" (38 mm)	15	18 BOLSAS	\$25	\$34

**TORNILLOS TIPO COCHE**

Fabricados en acero con recubrimiento galvanizado



Empacados en bolsa

Precios por bolsa Mínimo a surtir 1 bolsa

CÓDIGO	LARGO	PZS. X BOLSA	DISTRIB.	MAYOREO	LISTA
<b>Ø 1/4" (6.5 mm)</b>					
3340	1" (25 mm)	40	24 BOLSAS	\$29.30	\$39.50
3341	1 1/2" (38 mm)	25	24 BOLSAS	\$23	\$31
<b>Ø 5/16" (8 mm)</b>					
3342	1" (25 mm)	25	24 BOLSAS	\$28	\$37.80
3343	1 1/2" (38 mm)	20	24 BOLSAS	\$29.30	\$39.50
<b>Ø 3/8" (9.5 mm)</b>					
3344	1" (25 mm)	20	18 BOLSAS	\$37.10	\$50.05
3345	1 1/2" (38 mm)	15	18 BOLSAS	\$33.40	\$45.10

**TORNILLOS TIPO ESTUFA**

Fabricados en acero con recubrimiento galvanizado



Empacados en bolsa

Precios por bolsa Mínimo a surtir 1 bolsa

CÓDIGO	LARGO	PZS. X BOLSA	DISTRIB.	MAYOREO	LISTA
<b>Ø 1/8" (3 mm)</b>					
3380	1" (25 mm)	75	18 BOLSAS	\$13.40	\$18.10
<b>Ø 5/32" (4 mm)</b>					
3381	1" (25 mm)	75	18 BOLSAS	\$21.70	\$29.30
<b>Ø 3/16" (5 mm)</b>					
3382	1" (25 mm)	50	18 BOLSAS	\$26	\$35
3383	1 1/4" (32 mm)	50	18 BOLSAS	\$31	\$42
<b>Ø 1/4" (6.5 mm)</b>					
3384	1" (25 mm)	25	18 BOLSAS	\$24	\$33

**TORNILLOS PARA BASE DE T.V.**

Fabricados en acero con recubrimiento galvanizado



Empacados en bolsa

Precios por bolsa Mínimo a surtir 1 bolsa

CÓDIGO	LARGO	PZS. X BOLSA	DISTRIB.	MAYOREO	LISTA
<b>Ø 5 mm</b>					
3375	20 mm	50	18 BOLSAS	\$91	\$123
<b>Ø 6 mm</b>					
3376	20 mm	50	18 BOLSAS	\$118	\$159

**TORNILLOS PARA JALADERA**

Fabricados en acero con recubrimiento galvanizado



Empacados en bolsa

Precios por bolsa Mínimo a surtir 1 bolsa

CÓDIGO	LARGO	PZS. X BOLSA	DISTRIB.	MAYOREO	LISTA
<b>Ø 1/8" (3 mm)</b>					
3400	1 1/2" (38 mm)	75	18 BOLSAS	\$27	\$36
<b>Ø 5/32" (4 mm)</b>					
3401	1 1/2" (38 mm)	75	18 BOLSAS	\$47	\$63
<b>Ø 3/16" (5 mm)</b>					
3402	1 1/2" (38 mm)	50	18 BOLSAS	\$54	\$73
<b>Ø 4 mm</b>					
3403	35 mm	50	18 BOLSAS	\$40	\$54

**TORNILLOS PARA JALADERA CABEZA COMBINADA (TRUSS)**

Fabricados en acero con recubrimiento galvanizado



Empacados en bolsa

Precios por bolsa Mínimo a surtir 1 bolsa

CÓDIGO	LARGO	PZS. X BOLSA	DISTRIB.	MAYOREO	LISTA
<b>Ø 5/32" (4 mm) / #8 - #32</b>					
3415	1" (25 mm)	50	24 BOLSAS	\$37	\$50
3416	1 1/8" (29 mm)	50	24 BOLSAS	\$41	\$55
<b>Ø 3/16" (5 mm) / #10 - #24</b>					
3417	1 1/4" (32 mm)	50	18 BOLSAS	\$61	\$82

**TORNILLOS DE OJO CON TUERCA**

Fabricados en acero con recubrimiento galvanizado



Empacados en bolsa

Precios por bolsa Mínimo a surtir 1 bolsa

CÓDIGO	LARGO	PZS. X BOLSA	DISTRIB.	MAYOREO	LISTA
<b>Ø 3/16" (5 mm)</b>					
3350	2" (50 mm)	5	24 BOLSAS	\$7	\$9
3351	2 1/2" (63 mm)	5	24 BOLSAS	\$8	\$11
3352	3" (76 mm)	5	24 BOLSAS	\$8	\$11
<b>Ø 1/4" (6.5 mm)</b>					
3353	2" (50 mm)	5	24 BOLSAS	\$12	\$16
3354	2 1/2" (63 mm)	5	18 BOLSAS	\$13	\$18
3355	3" (76 mm)	5	18 BOLSAS	\$15	\$20
3356	4" (102 mm)	5	18 BOLSAS	\$18	\$24
3357	5" (127 mm)	5	12 BOLSAS	\$20	\$27
<b>Ø 5/16 (8 mm)</b>					
3358	3 1/4" (83 mm)	5	12 BOLSAS	\$26	\$35
3359	4" (102 mm)	5	12 BOLSAS	\$30	\$41
3360	5" (127 mm)	5	12 BOLSAS	\$34	\$46
3361	6" (152 mm)	5	12 BOLSAS	\$38	\$51
<b>Ø 3/8" (9.5 mm)</b>					
3362	4" (102 mm)	5	6 BOLSAS	\$47	\$63
3363	5" (127 mm)	3	6 BOLSAS	\$32	\$43
3364	6" (152 mm)	3	6 BOLSAS	\$36	\$49
3365	8" (203 mm)	3	6 BOLSAS	\$44	\$59
<b>Ø 1/2" (12 mm)</b>					
3366	6" (152 mm)	3	6 BOLSAS	\$69	\$93
3367	8" (203 mm)	3	6 BOLSAS	\$81	\$109
3368	10" (254 mm)	3	6 BOLSAS	\$109	\$147

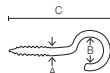

**ARMELLAS ABIERTAS**

Fabricados en acero con recubrimiento galvanizado

Precios por bolsa Mínimo a surtir 1 bolsa



Empacados en bolsa

CÓDIGO	DENOMINACIÓN	DIMENSIONES A x B x C (mm)	PZS. X BOLSA	DISTRIB.	MAYOREO	LISTA
3230	15 x 30	2 x 6 x 22	10	48 BOLSAS	\$1.30	\$1.70
3231	17 x 40	3 x 10 x 33	10	48 BOLSAS	\$2.35	\$3.20
3232	18 x 50	3 x 13 x 40	10	48 BOLSAS	\$3.35	\$4.50
3233	19 x 60	3 x 13 x 43	10	48 BOLSAS	\$4.50	\$6.05
3234	20 x 70	4 x 15 x 47	10	36 BOLSAS	\$6.00	\$8.00
3235	21 x 80	4 x 17 x 53	10	36 BOLSAS	\$8.00	\$11.00
3236	22 x 100	5 x 20 x 69	5	24 BOLSAS	\$6.70	\$9.00
3237	23 x 110	6 x 27 x 81	5	24 BOLSAS	\$9.00	\$14.00
3238	25 x 130	6 x 32 x 112	5	18 BOLSAS	\$17.00	\$23.00
3239	25 x 150	6 x 32 x 126	5	18 BOLSAS	\$18.00	\$24.00

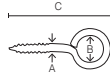

**ARMELLAS CERRADAS**

Fabricados en acero con recubrimiento galvanizado

Precios por bolsa Mínimo a surtir 1 bolsa



Empacados en bolsa

CÓDIGO	DENOMINACIÓN	DIMENSIONES A x B x C (mm)	PZS. X BOLSA	DISTRIB.	MAYOREO	LISTA
3245	15 x 30	2 x 6 x 22	10	48 BOLSAS	\$1.40	\$2.00
3246	17 x 40	2 x 7 x 22	10	48 BOLSAS	\$1.60	\$2.10
3247	18 x 50	3 x 9 x 32	10	48 BOLSAS	\$3.00	\$4.00
3248	19 x 60	3 x 11 x 39	10	48 BOLSAS	\$4.00	\$6.00
3249	20 x 70	4 x 11 x 46	10	36 BOLSAS	\$5.70	\$7.60
3250	21 x 80	4 x 13 x 49	10	36 BOLSAS	\$7.70	\$10.40
3251	22 x 90	4 x 16 x 54	5	24 BOLSAS	\$6.00	\$8.00
3252	22 x 100	5 x 18 x 63	5	24 BOLSAS	\$6.30	\$8.50
3253	23 x 110	5 x 17 x 63	5	24 BOLSAS	\$7.80	\$11.00
3254	24 x 120	5 x 18 x 71	5	18 BOLSAS	\$13.00	\$18.00
3255	25 x 130	6 x 19 x 80	5	18 BOLSAS	\$17.00	\$23.00
3256	25 x 150	6 x 19 x 95	5	18 BOLSAS	\$18.00	\$24.00

**PIJAS MULTI-USOS**

Fabricadas en acero con acabado fosfatado



Empacados en bolsa

Precios por bolsa Mínimo a surtir 1 bolsa

CÓDIGO	LARGO	PZS. X BOLSA	BOX	DISTRIB.	MAYOREO	LISTA
<b>NÚMERO 6</b>						
3290	3/4" (19 mm)	200	24 BOLSAS	\$26	\$35	\$62
3291	1" (25 mm)	150	24 BOLSAS	\$23	\$32	\$56
3292	1 1/2" (38 mm)	75	24 BOLSAS	\$15	\$20	\$36
3293	2" (50 mm)	50	24 BOLSAS	\$13	\$18	\$32
<b>NÚMERO 8</b>						
3294	1" (25 mm)	100	24 BOLSAS	\$20	\$28	\$49
3295	1 1/4" (32 mm)	50	24 BOLSAS	\$11	\$15	\$26
3296	1 1/2" (38 mm)	50	24 BOLSAS	\$13	\$17	\$31
3297	2" (50 mm)	50	24 BOLSAS	\$16.70	\$22.60	\$40
<b>NÚMERO 10</b>						
3298	2 1/2" (64 mm)	30	24 BOLSAS	\$16	\$22	\$38

**PIJAS TIPO ESTUFA**

**CABEZA COMBINADA (TRUSS)**

Fabricadas en acero con recubrimiento galvanizado



Empacados en bolsa

Largo de 1" (25 mm)

Precios por bolsa Mínimo a surtir 1 bolsa

CÓDIGO	MEDIDA	PZS. X BOLSA	BOX	DISTRIB.	MAYOREO	LISTA
3270	#6 - 1/8" (3 mm)	100	18 BOLSAS	\$31	\$42	\$74
3271	#8 - 5/32" (4 mm)	100	18 BOLSAS	\$44	\$59	\$105
3272	#10 - 3/16" (5 mm)	50	18 BOLSAS	\$27	\$36	\$64
3273	#12 - 7/32" (5.5 mm)	50	18 BOLSAS	\$39	\$53	\$94
3274	#14 - 1/4" (6 mm)	25	18 BOLSAS	\$23	\$30	\$54

**PIJAS CABEZA PLANA**

Fabricadas en acero con recubrimiento galvanizado



Empacados en bolsa

Número 8

CÓDIGO	LARGO	PZS. X BOLSA	BOX	DISTRIB.	MAYOREO	LISTA
3299	1/2" (12 mm)	100	24 BOLSAS	\$24	\$32	\$57

**PIJAS CABEZA DE CRUZ**

**PUNTA DE BROCA**

Fabricadas en acero con recubrimiento galvanizado

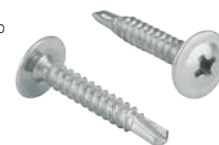

Empacados en bolsa

Número 8

Precios por bolsa Mínimo a surtir 1 bolsa

CÓDIGO	LARGO	PZS. X BOLSA	BOX	DISTRIB.	MAYOREO	LISTA
3265	1/2" (12 mm)	100	24 BOLSAS	\$16.70	\$22.60	\$40
3266	3/4" (19 mm)	100	24 BOLSAS	\$21.70	\$29.30	\$52
3267	1" (25 mm)	100	24 BOLSAS	\$28	\$37	\$66

**PIJAS CABEZA HEXAGONAL**

**PUNTA DE BROCA**

Fabricadas en acero con recubrimiento galvanizado



Empacados en bolsa

Medida 1/4" (6,5 mm)

Precios por bolsa Mínimo a surtir 1 bolsa

CÓDIGO	LARGO	PZS. X BOLSA	BOX	DISTRIB.	MAYOREO	LISTA
3280	1" (25 mm)	25	18 BOLSAS	\$21	\$28	\$50
3281	1 1/2" (38 mm)	25	18 BOLSAS	\$26	\$36	\$63

**TUERCAS HEXAGONALES**

Fabricadas en acero con recubrimiento galvanizado



Empacados en bolsa

Precios por bolsa Mínimo a surtir 1 bolsa

CÓDIGO	MEDIDA	PZS. X BOLSA	BOX	DISTRIB.	MAYOREO	LISTA
3420	1/4" (6,5 mm)	100	24 BOLSAS	\$23.50	\$31.70	\$56.20
3421	5/16" (8 mm)	100	24 BOLSAS	\$32.20	\$43.50	\$77
3422	3/8" (9,5 mm)	50	18 BOLSAS	\$24.30	\$32.70	\$58
3423	1/2" (12 mm)	25	18 BOLSAS	\$27.20	\$36.70	\$65

**RONDANAS PLANAS**

Fabricadas en acero con recubrimiento galvanizado



Empacados en bolsa

Largo de 1" (25 mm)

Precios por bolsa Mínimo a surtir 1 bolsa

CÓDIGO	MEDIDA	PZS. X BOLSA	BOX	DISTRIB.	MAYOREO	LISTA
3315	3/16" (5 mm)	300	36 BOLSAS	\$43	\$58	\$101
3316	1/4" (6,5 mm)	150	30 BOLSAS	\$32	\$43	\$76
3317	5/16" (8 mm)	150	24 BOLSAS	\$36	\$49	\$85
3318	3/8" (9,5 mm)	100	24 BOLSAS	\$38	\$51	\$90
3319	1/2" (12 mm)	50	24 BOLSAS	\$44	\$59	\$104

**RONDANAS DE PRESIÓN**

Fabricadas en acero con acabado fosfatado



Empacados en bolsa

Largo de 1" (25 mm)

Precios por bolsa Mínimo a surtir 1 bolsa

CÓDIGO	MEDIDA	PZS. X BOLSA	BOX	DISTRIB.	MAYOREO	LISTA
3305	1/4" (6,5 mm)	150	30 BOLSAS	\$14	\$20	\$33
3306	5/16" (8 mm)	150	24 BOLSAS	\$25	\$34	\$59
3307	3/8" (9,5 mm)	100	24 BOLSAS	\$26	\$35	\$61
3308	1/2" (12 mm)	50	18 BOLSAS	\$25	\$34	\$59

**TUERCAS PERNO PARA MUEBLE**

Fabricadas en acero con recubrimiento galvanizado



Empacados en bolsa

Medidas: 20 x 14 mm

Precios por bolsa Mínimo a surtir 1 bolsa

CÓDIGO	ENTRADA	PZS. X BOLSA	BOX	DISTRIB.	MAYOREO	LISTA
3435	1/4" (6,5 mm)	25	24 BOLSAS	\$126	\$170	\$301

**TUERCAS INSERTO**

Fabricadas en acero con recubrimiento galvanizado



Empacados en bolsa

Entrada de 1/4" (6,5 mm)

Precios por bolsa Mínimo a surtir 1 bolsa

CÓDIGO	MEDIDA	PZS. X BOLSA	BOX	DISTRIB.	MAYOREO	LISTA
3430	20 x 20 mm	25	24 BOLSAS	\$109	\$146	\$260
3431	20 x 14 mm	25	24 BOLSAS	\$78	\$106	\$187

**JUEGOS DE 5 TORNILLOS P/MUEBLE CON CONTRATUERCA**

Fabricados en acero al carbono



Empacados en bolsa

Precios por bolsa Mínimo a surtir 1 bolsa

CÓDIGO	ACABADO	PZS. X BOLSA	BOX	DISTRIB.	MAYOREO	LISTA
3260	PAVONADO	5 JGOS.	36 BOLSAS	\$70	\$95	\$168
3261	GALVANIZADO	5 JGOS.	36 BOLSAS	\$70	\$95	\$168

**ABRAZADERAS TIPO "U" CON PLACA Y TUERCAS**

Fabricadas en acero con recubrimiento galvanizado



Empacados en caja

Precios por caja inner

Mínimo a surtir 1 caja inner

CÓDIGO	DIÁMETRO	DIMENSIONES A x B (mm)	BOX	BOX	DISTRIB.	MAYOREO	LISTA
3210	1/4 (6,5 mm)	25 x 44	60	360	\$785	\$1,060	\$1,878
3211	1/4 (6,5 mm)	29 x 51	50	300	\$694	\$937	\$1,660
3212	1/4 (6,5 mm)	35 x 70	30	180	\$479	\$647	\$1,146
3213	5/16 (8 mm)	35 x 64	25	150	\$512	\$692	\$1,226
3214	5/16 (8 mm)	35 x 94	15	90	\$380	\$512	\$908
3215	5/16 (8 mm)	44 x 76	20	120	\$455	\$614	\$1,088
3216	5/16 (8 mm)	44 x 106	15	90	\$408	\$551	\$976
3217	5/16 (8 mm)	51 x 94	15	90	\$385	\$519	\$920
3218	5/16 (8 mm)	51 x 119	25	75	\$265	\$358	\$635
3219	5/16 (8 mm)	64 x 89	10	60	\$732	\$989	\$1,752
3220	5/16 (8 mm)	64 x 132	20	60	\$644	\$870	\$1,541
3221	3/8" (9,5 mm)	64 x 92	25	75	\$899	\$1,214	\$2,151
3222	3/8" (9,5 mm)	89 x 117	15	45	\$650	\$877	\$1,555

**TAQUETES EXPANSIVOS CON TORNILLO**

Fabricados en acero



Uso en concreto, piedra o ladrillo

Empacados en bolsa

Precios por bolsa Mínimo a surtir 1 bolsa

CÓDIGO	MEDIDA	PZS. X BOLSA	Empacado	DISTRIB.	MAYOREO	LISTA
3325	1/4" (6,3 mm)	10	24 BOLSAS	\$24	\$32	\$57
3326	5/16" (8 mm)	10	24 BOLSAS	\$34	\$46	\$82

**TAQUETES EXPANSIVOS TIPO "Z"**

Fabricados en acero



Uso en concreto, piedra o ladrillo

Empacados en bolsa

Precios por bolsa Mínimo a surtir 1 bolsa

CÓDIGO	MEDIDA	PZS. X BOLSA	Empacado	DISTRIB.	MAYOREO	LISTA
3335	1/4" (6,3 mm)	15	24 BOLSAS	\$100.80	\$136	\$241
3336	5/16" (8 mm)	15	24 BOLSAS	\$142.10	\$191.90	\$340
3337	3/8" (9,5 mm)	15	24 BOLSAS	\$146.30	\$197.50	\$350

**REGLETA MEDIDORA std y mm DE TUERCAS, TORNILLOS Y BROCAS 22 cm**

**NUEVO**  
Espera flyer de lanzamiento

Medición de diámetros, longitudes y cuerdas



Empacados en tarjeta

CÓDIGO	Empacado	DISTRIB.	MAYOREO	LISTA	
6701	3	18	\$49	\$66	\$117

**TAQUETES EXPANSIVOS PLÁSTICOS**

Ideales para instalaciones a la intemperie

Fabricados en polietileno



Empacados en bolsa

Precios por bolsa Mínimo a surtir 1 bolsa

CÓDIGO	MEDIDA	PZS. X BOLSA	Empacado	DISTRIB.	MAYOREO	LISTA
6935	3/16" (4,7 mm)	50	24 BOLSAS	\$6	\$8	\$14
6936	1/4" (6,3 mm)	50	24 BOLSAS	\$8	\$11	\$19
6937	5/16" (8 mm)	50	24 BOLSAS	\$11	\$14	\$25
6938	3/8" (9,5 mm)	25	24 BOLSAS	\$11	\$14	\$25

**TAQUETES TRIPLE GRIP PLÁSTICOS**

Uso en madera, yeso, concreto y block



Fabricados en polietileno

Empacados en bolsa

Precios por bolsa Mínimo a surtir 1 bolsa

CÓDIGO	MEDIDA	PZS. X BOLSA	Empacado	DISTRIB.	MAYOREO	LISTA
3320	1/4" (6,3 mm)	50	12 BOLSAS	\$66	\$89	\$156
3321	5/16" (8 mm)	50	12 BOLSAS	\$69	\$93	\$163
3322	3/8" (9,5 mm)	50	12 BOLSAS	\$118	\$159	\$279

**GISES PARA TIRALÍNEAS ALTA VISIBILIDAD**

Contenido: 8 oz



CÓDIGO	COLOR	Empacado	DISTRIB.	MAYOREO	LISTA	
7734	Blue	6	36	\$25	\$33	\$57
7735	Red	6	36	\$25	\$33	\$57

**TIRALÍNEAS PLÁSTICO 15 m (50 ft)**

Trazo de líneas claras y precisas

Incluye nivel de hilo

Con gis incluido

Contenido: 4 oz



Empacados en blister

CÓDIGO	Empacado	DISTRIB.	MAYOREO	LISTA	
7732	6	36	\$73	\$99	\$169

**TIRALÍNEAS METÁLICO 30 m (100 ft)**

Para uso rudo

Trazo de líneas claras y precisas

Con gis incluido

Contenido: 4 oz



Empacados en blister

CÓDIGO	Empacado	DISTRIB.	MAYOREO	LISTA	
7733	6	36	\$74	\$100	\$170

**TALACHO-HACHA CABEZA 5 lb**

Forjada en acero al carbono

Escoplo de 11 cm



CÓDIGO	Empacado	DISTRIB.	MAYOREO	LISTA	
7420	6		\$211	\$274	\$490

**TALACHO-PICO CABEZA 5 lb**

Forjada en acero al carbono

Escoplo de 11 cm



CÓDIGO	Empacado	DISTRIB.	MAYOREO	LISTA	
8483	6		\$211	\$274	\$490

**ZAPAPICO CABEZA 5 lb**

Forjada en acero al carbono

Escoplo de 4 cm



CÓDIGO	Empacado	DISTRIB.	MAYOREO	LISTA	
8482	6		\$191	\$238	\$443

**TALACHO-HACHA C/MANGO 5 lb**

Mango de 91 cm



CÓDIGO	MANGO	ATADO	DISTRIB.	MAYOREO	LISTA
8481	MADERA	4	\$319	\$415	\$742
8427	FIBRA DE VIDRIO	4	\$304	\$395	\$725

**TALACHO-PICO C/MANGO 5 lb**

Mango de 91 cm



CÓDIGO	MANGO	ATADO	DISTRIB.	MAYOREO	LISTA
7409	MADERA	4	\$319	\$415	\$742
8428	FIBRA DE VIDRIO	4	\$304	\$395	\$725

**ZAPAPICO C/MANGO 5 lb**

Mango de 91 cm



CÓDIGO	MANGO	ATADO	DISTRIB.	MAYOREO	LISTA
7408	MADERA	4	\$293	\$395	\$700
8429	FIBRA DE VIDRIO	4	\$286	\$387	\$685

 **Sanelec**<sup>®</sup>

Iluminación, artículos eléctricos, accesorios



**ANTENA PLANA ULTRA DELGADA**

1080 p FULL HD

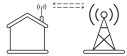

Alcance de 30 km

No requiere conexión eléctrica

Cable de 5 m

2 ventosas incluidas



CÓDIGO	EMPAQUE	DISTRIB.	MAYOREO	LISTA	
4190	1	100	\$104	\$151	\$239

**ANTENA AÉREA PARA EXTERIOR**

1080 p SEÑALES DVB, VHF, UHF

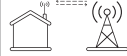

Alcance de 50 km

Cuerpo de aluminio

No incluye mástil



Sintoniza todos los canales digitales de televisión abierta



CÓDIGO	EMPAQUE	DISTRIB.	MAYOREO	LISTA	
4180	1	20	\$125	\$169	\$300

**ANTENA AÉREA GIRATORIA DE 360° CON CONTROL REMOTO**

1080 p SEÑALES DVB, VHF, UHF, DAB



Alcance de 70 km

Cable coaxial de 10m

No incluye mástil

Para exteriores

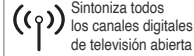

Sintoniza todos los canales digitales de televisión abierta

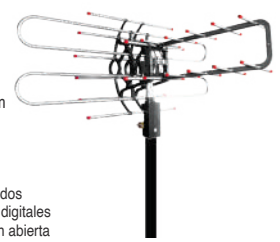

Motor rotatorio de 360°

Alcance del control hasta 6 m

CÓDIGO	EMPAQUE	DISTRIB.	MAYOREO	LISTA	
4196	1	10	\$297	\$401	\$710

**CONTACTO OVAL DE SUPERFICIE CLÁSICO**

NOM Cumple con la NOM-003-SCFI-2014

Fabricado en ABS



127 V / 15 A

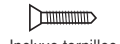

Incluye tornillos para instalación



Contacto polarizado



Precios por pieza  
Compra mínima de 1 caja inner

CÓDIGO	EMPAQUE	DISTRIB.	MAYOREO	LISTA	
2462	24	240	\$8.10	\$10.90	\$18.80

**APAGADOR / TIMBRE OVAL DE SUPERFICIE CLÁSICO**

NOM Cumple con la NOM-003-SCFI-2014

Fabricado en ABS



127 V / 15 A



Incluye tornillos para instalación



Precios por pieza  
Compra mínima de 1 caja inner

CÓDIGO	FUNCIÓN	EMPAQUE	DISTRIB.	MAYOREO	LISTA	
1574	TIMBRE	24	240	\$7.40	\$9.90	\$17.20
2461	APAGADOR	24	240	\$7.40	\$9.90	\$17.20

**APAGADOR DE PASO CLÁSICO**

NOM Cumple con la NOM-003-SCFI-2014

Fabricado en ABS



127 V / 2 A



No requiere tornillos



Precios por pieza  
4295 - Compra mínima de 1 caja inner

CÓDIGO	EMPAQUE	DISTRIB.	MAYOREO	LISTA		
4295	GRANEL	50	500	\$8.20	\$11.10	\$19.20
4294	BOLSA	10	100	\$9.50	\$12.90	\$22.20

**CONTACTO DOBLE ATERRIZADO DE SOBREPONER**

NOM Cumple con la NOM-003-SCFI-2014

Fabricado en Baquelita



127 V / 15 A



Incluye tornillos para instalación



Contacto polarizado



Precios por pieza  
Compra mínima de 1 caja inner

CÓDIGO	EMPAQUE	DISTRIB.	MAYOREO	LISTA	
4307	24	240	\$13.80	\$18.70	\$32.20

**CONTACTO DÚPLEX DE SOBREPONER CON TIERRA**

NOM Cumple con la NOM-003-SCFI-2014

Fabricado en ABS



127 V / 15 A



Incluye tornillos para instalación



Contacto polarizado



Precios por pieza  
4303 - Compra mínima de 1 caja inner

CÓDIGO	EMPAQUE	DISTRIB.	MAYOREO	LISTA		
4303	GRANEL	24	240	\$20.80	\$28.00	\$48.30
4308	BOLSA	10	100	\$22	\$29	\$52

**PROTECTORES PARA CONTACTOS TRANSPARENTES**

Fabricado en ABS



127 V / 15 A



Incluye tornillos para instalación



CÓDIGO	EMPAQUE	DISTRIB.	MAYOREO	LISTA			
8949	BLISTER	8 pz	10	200	\$21.90	\$32.00	\$51.00

**CONTACTO DOBLE CON TIERRA AISLADA / ATERRIZADA SOPORTE DE METAL**

NOM Cumple con la NOM-003-SCFI-2014

Fabricado en Baquelita



127 V / 15 A



Incluye tornillos para instalación



Contacto polarizado



Precios por pieza  
Compra mínima de 1 caja inner

CÓDIGO	MODELO	TIERRA	EMPAQUE	DISTRIB.	MAYOREO	LISTA
4298	NARANJA AISLADA	24	240	\$22.60	\$30.50	\$52.60
4300	CLÁSICO ATERRIZADA	24	240	\$8.90	\$12.00	\$20.70

**PLACA PARA CONTACTO DOBLE DE PLÁSTICO**

Fabricado en ABS



127 V / 15 A



Incluye tornillos para instalación

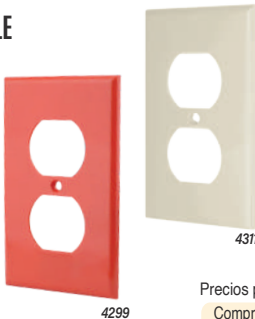

Precios por pieza  
Compra mínima de 1 caja inner

CÓDIGO	MODELO	EMPAQUE	DISTRIB.	MAYOREO	LISTA	
4299	NARANJA	50	500	\$4.70	\$6.30	\$10.80
4311	CLÁSICO	50	500	\$3.30	\$4.40	\$7.70

**PLACA DÚPLEX PARA INTERPERIE DE PLÁSTICO**

Fabricado en Policarbonato



127 V / 15 A



Incluye tornillos para instalación



Precios por pieza  
Compra mínima de 1 caja inner

CÓDIGO	EMPAQUE	DISTRIB.	MAYOREO	LISTA	
4313	24	240	\$13.70	\$18.50	\$31.90

# PLACAS

Línea de placas eléctricas para pared



LÍNEA CORDOBA

APAGADORES INDIVIDUALES, DOBLES, TRIPLES EN ACERO INOXIDABLE

127 V / 15 A

Incluye tornillos para instalación

Precios por pieza  
Compra mínima de 1 caja

PRECIO A LA BAJA

NOM Cumple con la NOM-003-SCFI-2014



CÓDIGO	FUNCIÓN			DISTRIB.	MAYOREO	LISTA
4630	SENCILLO	12	120	\$29	\$39	\$69
4631	DE ESCALERA	12	120	\$30.50	\$41.20	\$73
4635	DOBLE SENCILLO	12	120	\$37	\$50	\$88
4636	SENCILLO y DE ESCALERA	12	120	\$38	\$52	\$92

CÓDIGO	FUNCIÓN			DISTRIB.	MAYOREO	LISTA
4648	DOBLE DE ESCALERA	12	120	\$56	\$76	\$135
4634	TRIPLE SENCILLO	12	120	\$43	\$58	\$103
4647	TRIPLE DE ESCALERA	12	120	\$58	\$78	\$139
4645	DOBLE APAGADOR + DE ESCALERA	12	120	\$58	\$78	\$139

APAGADORES y CONTACTOS ATERRIZADOS EN ACERO INOXIDABLE

127 V / 15 A

Incluye tornillos para instalación

Contactos aterrizados

Precios por pieza  
Compra mínima de 1 caja

PRECIO A LA BAJA

NOM Cumple con la NOM-003-SCFI-2014

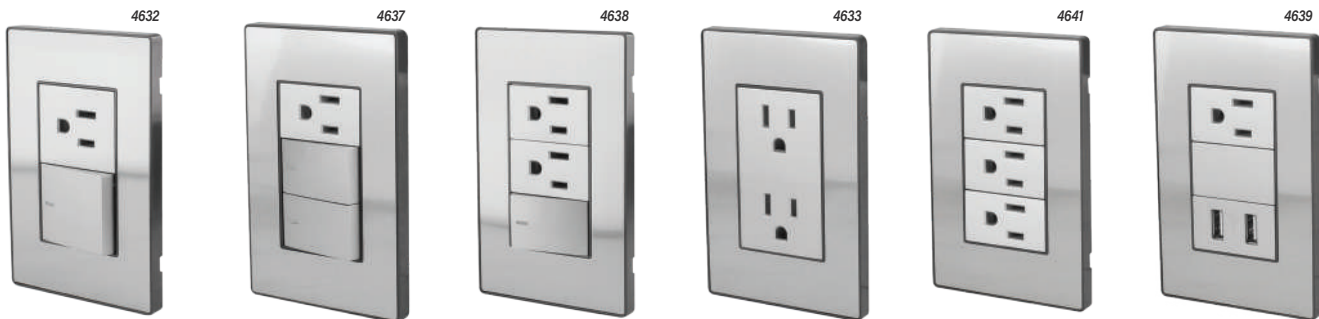

CÓDIGO	FUNCIÓN			DISTRIB.	MAYOREO	LISTA
4632	CONTACTO y APAGADOR	12	120	\$36	\$49	\$86
4640	CONTACTO y DE ESCALERA	12	120	\$41	\$55	\$98
4637	DOBLE APAGADOR y CONTACTO	12	120	\$43	\$58	\$103
4646	DOBLE DE ESCALERA y CONTACTO	12	120	\$58	\$78	\$139

CÓDIGO	FUNCIÓN			DISTRIB.	MAYOREO	LISTA
4638	APAGADOR y CONTACTO DOBLE	12	120	\$46	\$63	\$111
4629	DE ESCALERA y CONTACTO DOBLE	12	120	\$58	\$78	\$139
4633	DOBLE CONTACTO	12	120	\$36	\$49	\$86
4641	TRIPLE CONTACTO	12	120	\$51	\$68	\$121
4639	CONTACTO y DOBLE USB	12	120	\$89	\$120	\$213

PLACAS DE USO ESPECIFICO EN ACERO INOXIDABLE

127 V / 15 A

Incluye tornillos para instalación

Precios por pieza  
Compra mínima de 1 caja

PRECIO A LA BAJA

NOM Cumple con la NOM-003-SCFI-2014



CÓDIGO	FUNCIÓN			DISTRIB.	MAYOREO	LISTA
4642	TOMA DE MODEM RJ-45	12	120	\$38	\$52	\$92
4643	ATENUADOR DE LUZ	12	120	\$64	\$86	\$153

CÓDIGO	FUNCIÓN			DISTRIB.	MAYOREO	LISTA
4644	TIMBRE	12	120	\$37	\$50	\$88
4649	BOCINA DE TIMBRE	12	120	\$84	\$114	\$202

LÍNEA VENECIA - BLANCO

APAGADORES INDIVIDUALES, DOBLES, TRIPLES

ESTRUCTURA DE ACERO, CARGASA DE ACRILICO

127 V / 15 A Incluye tornillos para instalación

Precios por **pieza** Compra mínima de **1 caja**

PRECIO A LA BAJA CUMPLE CON LA NOM-003-SCFI-2014



CÓDIGO	FUNCIÓN	12	120	DISTRIB.	MAYOREO	LISTA	CÓDIGO	FUNCIÓN	12	120	DISTRIB.	MAYOREO	LISTA
4471	SENCILLO	12	120	\$37	\$50	\$89	4475	DOBLE SENCILLO	12	120	\$43	\$58	\$102
4472	DE ESCALERA	12	120	\$40	\$54	\$95	4479	SENCILLO Y DE ESCALERA	12	120	\$44	\$60	\$106
							4477	TRIPLE SENCILLO	12	120	\$48	\$64	\$114

APAGADORES y CONTACTOS ATERORIZADOS

ESTRUCTURA DE ACERO, CARGASA DE ACRILICO

127 V / 15 A Incluye tornillos para instalación Contactos aterrizados

Precios por **pieza** Compra mínima de **1 caja**

PRECIO A LA BAJA CUMPLE CON LA NOM-003-SCFI-2014



CÓDIGO	FUNCIÓN	12	120	DISTRIB.	MAYOREO	LISTA	CÓDIGO	FUNCIÓN	12	120	DISTRIB.	MAYOREO	LISTA
4473	CONTACTO y APAGADOR	12	120	\$47	\$64	\$113	4474	DOBLE CONTACTO	12	120	\$49	\$67	\$118
4575	CONTACTO y DE ESCALERA	12	120	\$49	\$67	\$118	4576	TRIPLE CONTACTO	12	120	\$56	\$76	\$135
4476	DOBLE APAGADOR y CONTACTO	12	120	\$54	\$73	\$129	4566	CONTACTO y DOBLE USB	12	120	\$93	\$125	\$222
4478	DOBLE CONTACTO y APAGADOR	12	120	\$53	\$70	\$126							

PLACAS DE USO ESPECIFICO

ESTRUCTURA DE ACERO, CARGASA DE ACRILICO

127 V / 15 A Incluye tornillos para instalación

Precios por **pieza** Compra mínima de **1 caja**

PRECIO A LA BAJA CUMPLE CON LA NOM-003-SCFI-2014



CÓDIGO	FUNCIÓN	12	120	DISTRIB.	MAYOREO	LISTA	CÓDIGO	FUNCIÓN	12	120	DISTRIB.	MAYOREO	LISTA
4577	TOMA DE MODEM RJ - 45	12	120	\$44	\$60	\$106	4579	TIMBRE	12	120	\$44	\$60	\$106
4578	ATENUADOR DE LUZ	12	120	\$81	\$109	\$194							

LÍNEA VENECIA - HUMO

APAGADORES INDIVIDUALES, DOBLES, TRIPLES

ESTRUCTURA DE ACERO, CARCASA DE ACRILICO

127 V / 15 A

Incluye tornillos para instalación

Precios por pieza  
Compra mínima de 1 caja

PRECIO A LA BAJA

NOM Cumple con la NOM-003-SCFI-2014



CÓDIGO	FUNCIÓN	12	120	DISTRIB.	MAYOREO	LISTA
4536	SENCILLO	12	120	\$37	\$50	\$89
4537	DE ESCALERA	12	120	\$40	\$54	\$95

CÓDIGO	FUNCIÓN	12	120	DISTRIB.	MAYOREO	LISTA
4540	DOBLE SENCILLO	12	120	\$43	\$58	\$102
4544	SENCILLO y DE ESCALERA	12	120	\$44	\$60	\$106
4542	TRIPLE SENCILLO	12	120	\$48	\$64	\$114

APAGADORES y CONTACTOS ATERRIZADOS

ESTRUCTURA DE ACERO, CARCASA DE ACRILICO

127 V / 15 A

Incluye tornillos para instalación

Contactos aterrizados

Precios por pieza  
Compra mínima de 1 caja

PRECIO A LA BAJA

NOM Cumple con la NOM-003-SCFI-2014



CÓDIGO	FUNCIÓN	12	120	DISTRIB.	MAYOREO	LISTA
4538	CONTACTO y APAGADOR	12	120	\$47	\$64	\$113
4580	CONTACTO y DE ESCALERA	12	120	\$49	\$67	\$118
4541	DOBLE APAGADOR y CONTACTO	12	120	\$54	\$73	\$129
4543	DOBLE CONTACTO y APAGADOR	12	120	\$53	\$71	\$126

CÓDIGO	FUNCIÓN	12	120	DISTRIB.	MAYOREO	LISTA
4539	DOBLE CONTACTO	12	120	\$49	\$67	\$118
4581	TRIPLE CONTACTO	12	120	\$56	\$76	\$135
4567	CONTACTO y DOBLE USB	12	120	\$93	\$125	\$222

PLACAS DE USO ESPECIFICO

ESTRUCTURA DE ACERO, CARCASA DE ACRILICO

127 V / 15 A

Incluye tornillos para instalación

Precios por pieza  
Compra mínima de 1 caja

PRECIO A LA BAJA

NOM Cumple con la NOM-003-SCFI-2014



RJ - 45

DIMMER

TIMBRE

CÓDIGO	FUNCIÓN	12	120	DISTRIB.	MAYOREO	LISTA
4582	TOMA DE MODEM RJ - 45	12	120	\$44	\$60	\$106
4583	ATENUADOR DE LUZ	12	120	\$81	\$109	\$194

CÓDIGO	FUNCIÓN	12	120	DISTRIB.	MAYOREO	LISTA
4584	TIMBRE	12	120	\$44	\$60	\$106

LÍNEA VENECIA - AQUA

APAGADORES INDIVIDUALES, DOBLES, TRIPLES

ESTRUCTURA DE ACERO,  
CARGASA DE ACRILICO

127 V / 15 A  
Incluye tornillos para instalación

Precios por **pieza**  
Compra mínima de **1 caja**

PRECIO A LA **BAJA**  
CUMPLE CON LA **NOM** 003-SCFI-2014



CÓDIGO	FUNCIÓN	12	120	DISTRIB.	MAYOREO	LISTA	CÓDIGO	FUNCIÓN	12	120	DISTRIB.	MAYOREO	LISTA
4546	SENCILLO	12	120	\$37	\$50	\$89	4551	DOBLE SENCILLO	12	120	\$43	\$58	\$102
4547	DE ESCALERA	12	120	\$40	\$54	\$95	4552	SENCILLO Y DE ESCALERA	12	120	\$44	\$60	\$106
							4550	TRIPLE SENCILLO	12	120	\$48	\$64	\$114

APAGADORES y CONTACTOS ATERORIZADOS

ESTRUCTURA DE ACERO,  
CARGASA DE ACRILICO

127 V / 15 A  
Incluye tornillos para instalación  
Contactos aterrizados

Precios por **pieza**  
Compra mínima de **1 caja**

PRECIO A LA **BAJA**  
CUMPLE CON LA **NOM** 003-SCFI-2014



CÓDIGO	FUNCIÓN	12	120	DISTRIB.	MAYOREO	LISTA	CÓDIGO	FUNCIÓN	12	120	DISTRIB.	MAYOREO	LISTA
4548	CONTACTO y APAGADOR	12	120	\$47	\$64	\$113	4549	DOBLE CONTACTO	12	120	\$49	\$67	\$118
4590	CONTACTO y DE ESCALERA	12	120	\$49	\$67	\$118	4591	TRIPLE CONTACTO	12	120	\$56	\$76	\$135
4553	DOBLE APAGADOR y CONTACTO	12	120	\$54	\$73	\$129	4565	CONTACTO y DOBLE USB	12	120	\$93	\$125	\$222
4554	DOBLE CONTACTO y APAGADOR	12	120	\$53	\$71	\$126							

PLACAS DE USO ESPECIFICO

ESTRUCTURA DE ACERO,  
CARGASA DE ACRILICO

127 V / 15 A  
Incluye tornillos para instalación

Precios por **pieza**  
Compra mínima de **1 caja**

PRECIO A LA **BAJA**  
CUMPLE CON LA **NOM** 003-SCFI-2014



CÓDIGO	FUNCIÓN	12	120	DISTRIB.	MAYOREO	LISTA	CÓDIGO	FUNCIÓN	12	120	DISTRIB.	MAYOREO	LISTA
4592	TOMA DE MODEM RJ - 45	12	120	\$44	\$60	\$106	4594	TIMBRE	12	120	\$44	\$60	\$106
4593	ATENUADOR DE LUZ	12	120	\$81	\$109	\$194							

LÍNEA VENECIA - CHAMPAGNE

APAGADORES INDIVIDUALES, DOBLES, TRIPLES

ESTRUCTURA DE ACERO, CARCASA DE ACRILICO

127 V / 15 A

Incluye tornillos para instalación

Precios por **pieza**  
Compra mínima de **1 caja**

PRECIO A LA **BAJA**

**NOM** Cumple con la NOM-003-SCFI-2014



CÓDIGO	FUNCIÓN	12	120	DISTRIB.	MAYOREO	LISTA
4555	SENCILLO	12	120	\$37	\$50	\$89
4556	DE ESCALERA	12	120	\$40	\$54	\$95

CÓDIGO	FUNCIÓN	12	120	DISTRIB.	MAYOREO	LISTA
4560	DOBLE SENCILLO	12	120	\$43	\$58	\$102
4561	SENCILLO y DE ESCALERA	12	120	\$44	\$60	\$106
4559	TRIPLE SENCILLO	12	120	\$48	\$64	\$114

APAGADORES y CONTACTOS ATERRIZADOS

ESTRUCTURA DE ACERO, CARCASA DE ACRILICO

127 V / 15 A

Incluye tornillos para instalación

Contactos aterrizados

Precios por **pieza**  
Compra mínima de **1 caja**

PRECIO A LA **BAJA**

**NOM** Cumple con la NOM-003-SCFI-2014



CÓDIGO	FUNCIÓN	12	120	DISTRIB.	MAYOREO	LISTA
4557	CONTACTO y APAGADOR	12	120	\$47	\$64	\$113
4585	CONTACTO y DE ESCALERA	12	120	\$49	\$67	\$118
4562	DOBLE APAGADOR y CONTACTO	12	120	\$54	\$73	\$129
4563	DOBLE CONTACTO y APAGADOR	12	120	\$53	\$71	\$126

CÓDIGO	FUNCIÓN	12	120	DISTRIB.	MAYOREO	LISTA
4558	DOBLE CONTACTO	12	120	\$49	\$67	\$118
4586	TRIPLE CONTACTO	12	120	\$56	\$76	\$135
4564	CONTACTO y DOBLE USB	12	120	\$93	\$125	\$222

PLACAS DE USO ESPECIFICO

ESTRUCTURA DE ACERO, CARCASA DE ACRILICO

127 V / 15 A

Incluye tornillos para instalación

Precios por **pieza**  
Compra mínima de **1 caja**

PRECIO A LA **BAJA**

**NOM** Cumple con la NOM-003-SCFI-2014



CÓDIGO	FUNCIÓN	12	120	DISTRIB.	MAYOREO	LISTA
4587	TOMA DE MODEM RJ - 45	12	120	\$44	\$60	\$106
4588	ATENUADOR DE LUZ	12	120	\$81	\$109	\$194

CÓDIGO	FUNCIÓN	12	120	DISTRIB.	MAYOREO	LISTA
4589	TIMBRE	12	120	\$44	\$60	\$106

LÍNEA ITALIA

**APAGADORES INDIVIDUALES, DOBLES, TRIPLES**  
**PLÁSTICO ABS, BLANCO**

 127 V / 15 A  
 Incluye tornillos para instalación

Precios por **pieza**  
 Compra mínima de **1 caja**

**PRECIO A LA BAJA**  
 **NOM**  
 Cumple con la NOM-003-SCFI-2014



CÓDIGO	FUNCIÓN			DISTRIB.	MAYOREO	LISTA	CÓDIGO	FUNCIÓN			DISTRIB.	MAYOREO	LISTA
4446	SENCILLO	12	120	\$18	\$24	\$43	4447	DOBLE SENCILLO	12	120	\$24	\$33	\$58
4275	DE ESCALERA	12	120	\$20	\$27	\$48	4545	SENCILLO Y DE ESCALERA	12	120	\$28	\$37	\$66
							4448	TRIPLE SENCILLO	12	120	\$32	\$43	\$77





**APAGADORES y CONTACTOS ATERORIZADOS**  
**PLÁSTICO ABS, BLANCO**

 127 V / 15 A  
 Incluye tornillos para instalación  
 Contactos aterrizados

Precios por **pieza**  
 Compra mínima de **1 caja**

**PRECIO A LA BAJA**  
 **NOM**  
 Cumple con la NOM-003-SCFI-2014



CÓDIGO	FUNCIÓN			DISTRIB.	MAYOREO	LISTA	CÓDIGO	FUNCIÓN			DISTRIB.	MAYOREO	LISTA
4449	CONTACTO y APAGADOR	12	120	\$26	\$36	\$63	4513	DOBLE CONTACTO y APAGADOR	12	120	\$35	\$47	\$83
4514	CONTACTO y DOBLE APAGADOR	12	120	\$31	\$42	\$75	4450	DOBLE CONTACTO	12	120	\$26	\$36	\$63

**PLACAS DE USO ESPECIFICO**  
**PLÁSTICO ABS, BLANCO**

 127 V / 15 A  
 Incluye tornillos para instalación

Precios por **pieza**  
 Compra mínima de **1 caja**

**PRECIO A LA BAJA**  
 **NOM**  
 Cumple con la NOM-003-SCFI-2014

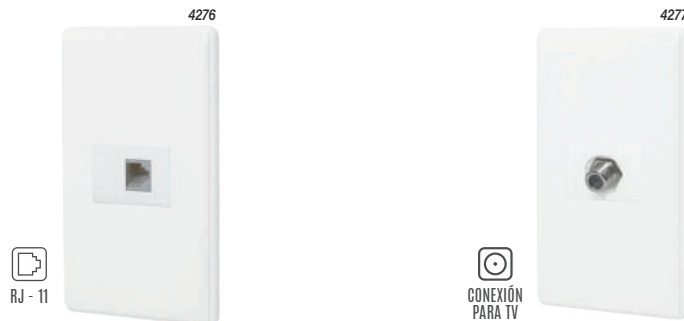

CÓDIGO	FUNCIÓN			DISTRIB.	MAYOREO	LISTA	CÓDIGO	FUNCIÓN			DISTRIB.	MAYOREO	LISTA
4276	CONECTOR RJ - 11	12	120	\$18	\$24	\$42	4277	COAXIAL PARA TV	12	120	\$18	\$24	\$43

LÍNEA ROMA

APAGADORES INDIVIDUALES, DOBLES, TRIPLES  
PLÁSTICO ABS, BLANCO

127 V / 15 A

Incluye tornillos para instalación

Precios por **pieza**  
Compra mínima de **1 caja**  
**PRECIO A LA BAJA**

**NOM**  
Cumple con la NOM-003-SCFI-2014



CÓDIGO	FUNCIÓN			DISTRIB.	MAYOREO	LISTA	CÓDIGO	FUNCIÓN			DISTRIB.	MAYOREO	LISTA
4441	SENCILLO	12	120	\$15	\$21	\$37	4442	DOBLE SENCILLO	12	120	\$23	\$30	\$54
4272	DE ESCALERA	12	120	\$17	\$23	\$41	4416	SENCILLO y DE ESCALERA	12	120	\$27	\$36	\$64
							4443	TRIPLE SENCILLO	12	120	\$31	\$42	\$75

APAGADORES y CONTACTOS ATERRIZADOS  
PLÁSTICO ABS, BLANCO

127 V / 15 A

Incluye tornillos para instalación

Contactos aterrizados

Precios por **pieza**  
Compra mínima de **1 caja**  
**PRECIO A LA BAJA**

**NOM**  
Cumple con la NOM-003-SCFI-2014



CÓDIGO	FUNCIÓN			DISTRIB.	MAYOREO	LISTA	CÓDIGO	FUNCIÓN			DISTRIB.	MAYOREO	LISTA
4444	CONTACTO y APAGADOR	12	120	\$24	\$33	\$58	4533	DOBLE CONTACTO y APAGADOR	12	120	\$32	\$43	\$77
4516	CONTACTO y DOBLE APAGADOR	12	120	\$30	\$40	\$71	4445	DOBLE CONTACTO	12	120	\$26	\$35	\$62

TOMA COAXIAL PARA TV  
PLÁSTICO ABS, BLANCO

**PRECIO A LA BAJA**  
Cumple con la NOM-003-SCFI-2014

PLACAS DE PLÁSTICO ABS BLANCAS

Incluye tornillos para instalación

**NOM**  
Cumple con la NOM-003-SCFI-2014

APAGADORES y CONTACTOS SIN PLACA  
PLÁSTICO ABS, BLANCO

**NOM**  
Cumple con la NOM-003-SCFI-2014

127 V / 15 A

Incluye tornillos para instalación



Precios por **pieza**  
Compra mínima de **1 caja**  
**PRECIO A LA BAJA**

Precios por **pieza**  
Compra mínima de **1 caja**  
**PRECIO A LA BAJA**

CÓDIGO	EMPAQUE			DISTRIB.	MAYOREO	LISTA	CÓDIGO	EMPAQUE			DISTRIB.	MAYOREO	LISTA
4274		12	120	\$16	\$22	\$39	4421	SENCILLO	12	120	\$9	\$12	\$22
							4422	DE ESCALERA	12	120	\$10	\$16	\$28
							4423	TIMBRE	12	120	\$10	\$14	\$25
							4424	CONTACTO	12	120	\$10	\$14	\$25

LÍNEA TOSCANA - BLANCO

APAGADORES INDIVIDUALES, DOBLES, TRIPLES  
PLÁSTICO ABS, BLANCO

127 V / 15 A  
Incluye tornillos para instalación

Precios por pieza  
Compra mínima de 1 caja

PRECIO A LA BAJA

NOM Cumple con la NOM-003-SCFI-2014



CÓDIGO	FUNCIÓN	12	120	DISTRIB.	MAYOREO	LISTA	CÓDIGO	FUNCIÓN	12	120	DISTRIB.	MAYOREO	LISTA
4456	SENCILLO	12	120	\$14	\$19	\$34	4457	DOBLE SENCILLO	12	120	\$21	\$28	\$50
4256	DE ESCALERA	12	120	\$16	\$21	\$38	4515	SENCILLO Y DE ESCALERA	12	120	\$24	\$33	\$58
							4458	TRIPLE SENCILLO	12	120	\$26	\$35	\$62

APAGADORES y CONTACTOS ATERORIZADOS  
PLÁSTICO ABS, BLANCO

127 V / 15 A  
Incluye tornillos para instalación  
Contactos aterrizados

Precios por pieza  
Compra mínima de 1 caja

PRECIO A LA BAJA

NOM Cumple con la NOM-003-SCFI-2014



CÓDIGO	FUNCIÓN	12	120	DISTRIB.	MAYOREO	LISTA	CÓDIGO	FUNCIÓN	12	120	DISTRIB.	MAYOREO	LISTA
4459	CONTACTO y APAGADOR	12	120	\$20	\$28	\$49	4523	DOBLE CONTACTO y APAGADOR	12	120	\$27	\$36	\$64
4524	CONTACTO y DOBLE APAGADOR	12	120	\$28	\$37	\$66	4460	DOBLE CONTACTO	12	120	\$23	\$31	\$55

PLACAS DE USO ESPECIFICO  
PLÁSTICO ABS, BLANCO

127 V / 15 A  
Incluye tornillos para instalación

Precios por pieza  
Compra mínima de 1 caja

PRECIO A LA BAJA

NOM Cumple con la NOM-003-SCFI-2014

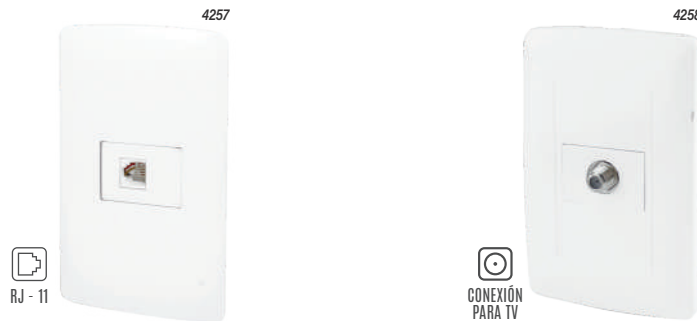

CÓDIGO	FUNCIÓN	12	120	DISTRIB.	MAYOREO	LISTA	CÓDIGO	FUNCIÓN	12	120	DISTRIB.	MAYOREO	LISTA
4257	CONECTOR RJ - 11	12	120	\$16	\$21	\$38	4258	COAXIAL PARA TV	12	120	\$17	\$22	\$39

LÍNEA TOSCANA - GRAPHITE

APAGADORES INDIVIDUALES, DOBLES, TRIPLES  
y CONTACTOS ATERRIZADOS

PLÁSTICO ABS

127 V / 15 A

Incluye tornillos  
para instalación

Contactos  
aterrizados

Precios por **pieza**  
Compra mínima de **1 caja**

PRECIO A LA  
**BAJA**

**NOM**  
Cumple con la  
NOM-003-SCFI-2014



CÓDIGO	FUNCIÓN			DISTRIB.	MAYOREO	LISTA	CÓDIGO	FUNCIÓN			DISTRIB.	MAYOREO	LISTA
4501	SENCILLO	12	120	\$21	\$28	\$50	4504	CONTACTO y APAGADOR	12	120	\$27	\$37	\$65
4499	DE ESCALERA	12	120	\$23	\$30	\$54	4530	DOBLE APAGADOR y CONTACTO	12	120	\$31	\$42	\$75
4502	DOBLE SENCILLO	12	120	\$26	\$35	\$62	4529	DOBLE CONTACTO y APAGADOR	12	120	\$36	\$49	\$87
4500	SENCILLO y DE ESCALERA	12	120	\$29	\$40	\$70	4505	DOBLE CONTACTO	12	120	\$32	\$43	\$77
4503	TRIPLE SENCILLO	12	120	\$32	\$43	\$77							

LÍNEA TOSCANA - GOLDEN

APAGADORES INDIVIDUALES, DOBLES, TRIPLES  
y CONTACTOS ATERRIZADOS

PLÁSTICO ABS

127 V / 15 A

Incluye tornillos  
para instalación

Contactos  
aterrizados

Precios por **pieza**  
Compra mínima de **1 caja**

PRECIO A LA  
**BAJA**

**NOM**  
Cumple con la  
NOM-003-SCFI-2014



CÓDIGO	FUNCIÓN			DISTRIB.	MAYOREO	LISTA	CÓDIGO	FUNCIÓN			DISTRIB.	MAYOREO	LISTA
4487	SENCILLO	12	120	\$21	\$28	\$50	4490	CONTACTO y APAGADOR	12	120	\$27	\$37	\$65
4467	DE ESCALERA	12	120	\$23	\$30	\$54	4526	DOBLE APAGADOR y CONTACTO	12	120	\$31	\$42	\$75
4488	DOBLE SENCILLO	12	120	\$26	\$35	\$62	4525	DOBLE CONTACTO y APAGADOR	12	120	\$36	\$49	\$87
4468	SENCILLO y DE ESCALERA	12	120	\$29	\$40	\$70	4491	DOBLE CONTACTO	12	120	\$32	\$43	\$77
4489	TRIPLE SENCILLO	12	120	\$32	\$43	\$77							

LÍNEA TOSCANA - SILVER

APAGADORES INDIVIDUALES, DOBLES, TRIPLES  
Y CONTACTOS ATERORIZADOS

PLÁSTICO ABS

127 V / 15 A

Incluye tornillos  
para instalación

Contactos  
aterizados

Precios por **pieza**  
Compra mínima de **1 caja**

PRECIO A LA  
**BAJA**

**NOM**  
Cumple con la  
NOM-003-SCFI-2014



CÓDIGO	FUNCIÓN			DISTRIB.	MAYOREO	LISTA	CÓDIGO	FUNCIÓN			DISTRIB.	MAYOREO	LISTA
4494	SENCILLO	12	120	\$21	\$28	\$50	4497	CONTACTO y APAGADOR	12	120	\$27	\$37	\$65
4492	DE ESCALERA	12	120	\$23	\$30	\$54	4528	DOBLE APAGADOR y CONTACTO	12	120	\$31	\$42	\$75
4495	DOBLE SENCILLO	12	120	\$26	\$35	\$62	4527	DOBLE CONTACTO y APAGADOR	12	120	\$36	\$49	\$87
4493	SENCILLO y DE ESCALERA	12	120	\$29	\$40	\$70	4498	DOBLE CONTACTO	12	120	\$32	\$43	\$77
4496	TRIPLE SENCILLO	12	120	\$32	\$43	\$77							

LÍNEA TOSCANA - WOODEN

APAGADORES INDIVIDUALES, DOBLES, TRIPLES  
Y CONTACTOS ATERORIZADOS

PLÁSTICO ABS

127 V / 15 A

Incluye tornillos  
para instalación

Contactos  
aterizados

Precios por **pieza**  
Compra mínima de **1 caja**

PRECIO A LA  
**BAJA**

**NOM**  
Cumple con la  
NOM-003-SCFI-2014

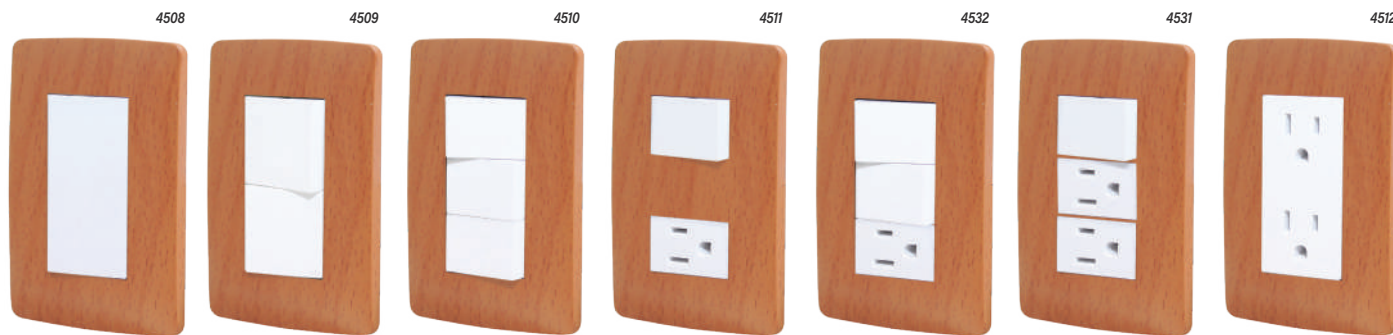

CÓDIGO	FUNCIÓN			DISTRIB.	MAYOREO	LISTA	CÓDIGO	FUNCIÓN			DISTRIB.	MAYOREO	LISTA
4508	SENCILLO	12	120	\$24	\$33	\$58	4511	CONTACTO y APAGADOR	12	120	\$29	\$40	\$70
4506	DE ESCALERA	12	120	\$25	\$34	\$59	4532	DOBLE APAGADOR y CONTACTO	12	120	\$34	\$46	\$82
4509	DOBLE SENCILLO	12	120	\$28	\$37	\$66	4531	DOBLE CONTACTO y APAGADOR	12	120	\$40	\$54	\$96
4507	SENCILLO y DE ESCALERA	12	120	\$33	\$45	\$79	4512	DOBLE CONTACTO	12	120	\$33	\$44	\$78
4510	TRIPLE SENCILLO	12	120	\$36	\$49	\$87							

LÍNEA VICENZA

APAGADORES  
INDIVIDUALES, DOBLES, TRIPLES  
PLÁSTICO ABS, BLANCO

127 V / 15 A

Incluye tornillos para instalación

Precios por **pieza**  
Compra mínima de **1 caja**

**PRECIO A LA BAJA**

**NOM**   
Cumple con la NOM-003-SCFI-2014

TOMA TELEFÓNICA  
RJ - 11  
PLÁSTICO ABS, BLANCO

**PRECIO A LA BAJA**

**NOM**   
Cumple con la NOM-003-SCFI-2014

127 V / 15 A

Incluye tornillos para instalación



4451



4452



4453



CÓDIGO	EMPAQUE			DISTRIB.	MAYOREO	LISTA
4451	SENCILLO	12	120	\$18	\$24	\$43
4259	DE ESCALERA	12	120	\$20	\$27	\$48

CÓDIGO	EMPAQUE			DISTRIB.	MAYOREO	LISTA
4452	DOBLE SENCILLO	12	120	\$24	\$33	\$58
4453	TRIPLE SENCILLO	12	120	\$32	\$43	\$77

Precios por **pieza**  
Compra mínima de **1 caja**

CÓDIGO			DISTRIB.	MAYOREO	LISTA
4260	12	120	\$16	\$22	\$39

APAGADORES y CONTACTOS  
ATERRIZADOS  
PLÁSTICO ABS, BLANCO

127 V / 15 A

Incluye tornillos para instalación

Contactos aterrizados

Precios por **pieza**  
Compra mínima de **1 caja**

**PRECIO A LA BAJA**

**NOM**   
Cumple con la NOM-003-SCFI-2014



4454



4522



4521



4455

CÓDIGO	FUNCIÓN			DISTRIB.	MAYOREO	LISTA
4454	APAGADOR Y CONTACTO	12	120	\$26	\$36	\$63
4522	DOBLE APAGADOR Y CONTACTO	12	120	\$31	\$42	\$74

CÓDIGO	FUNCIÓN			DISTRIB.	MAYOREO	LISTA
4521	APAGADOR Y DOBLE CONTACTO	12	120	\$35	\$47	\$83
4455	DOBLE CONTACTO	12	120	\$26	\$36	\$63

LÍNEA VERONA

APAGADORES INDIVIDUALES, DOBLES, TRIPLES  
PLÁSTICO ABS, BLANCO

127 V / 15 A  
Incluye tornillos para instalación

Precios por **pieza**  
Compra mínima de **1 caja**

PRECIO A LA **BAJA**

NOM  
Cumple con la  
NOM-003-SCFI-2014



CÓDIGO	FUNCIÓN	12	120	DISTRIB.	MAYOREO	LISTA	CÓDIGO	FUNCIÓN	12	120	DISTRIB.	MAYOREO	LISTA
4461	SENGILLO	12	120	\$15	\$21	\$37	4462	DOBLE SENGILLO	12	120	\$23	\$30	\$54
4253	DE ESCALERA	12	120	\$17	\$23	\$41	4463	TRIPLE SENGILLO	12	120	\$31	\$42	\$75

APAGADORES y CONTACTOS ATERORIZADOS  
PLÁSTICO ABS, BLANCO

127 V / 15 A  
Incluye tornillos para instalación  
Contactos aterrizados

Precios por **pieza**  
Compra mínima de **1 caja**

PRECIO A LA **BAJA**

NOM  
Cumple con la  
NOM-003-SCFI-2014



CÓDIGO	FUNCIÓN	12	120	DISTRIB.	MAYOREO	LISTA	CÓDIGO	FUNCIÓN	12	120	DISTRIB.	MAYOREO	LISTA
4464	CONTACTO y APAGADOR	12	120	\$24	\$33	\$58	4517	DOBLE CONTACTO y APAGADOR	12	120	\$32	\$43	\$77
4518	CONTACTO y DOBLE APAGADOR	12	120	\$30	\$40	\$71	4465	DOBLE CONTACTO	12	120	\$26	\$35	\$62

PLACAS DE USO ESPECIFICO  
PLÁSTICO ABS, BLANCO

127 V / 15 A  
Incluye tornillos para instalación

Precios por **pieza**  
Compra mínima de **1 caja**

PRECIO A LA **BAJA**

NOM  
Cumple con la  
NOM-003-SCFI-2014



CÓDIGO	FUNCIÓN	12	120	DISTRIB.	MAYOREO	LISTA	CÓDIGO	FUNCIÓN	12	120	DISTRIB.	MAYOREO	LISTA
4254	CONECTOR RJ - 11	12	120	\$16	\$21	\$38	4255	COAXIAL PARA TV	12	120	\$17	\$22	\$39

LÍNEA NAPOLES

APAGADORES  
INDIVIDUALES, DOBLES, TRIPLES  
PLÁSTICO ABS, BLANCO

127 V / 15 A

Incluye tornillos para instalación

Precios por **pieza**  
Compra mínima de **1 caja**

PRECIO A LA  
**BAJA**

**NOM**   
Cumple con la  
NOM-003-SCFI-2014



CÓDIGO	FUNCIÓN			DISTRIB.	MAYOREO	LISTA	CÓDIGO	FUNCIÓN			DISTRIB.	MAYOREO	LISTA
4481	SENCILLO	12	120	\$15	\$21	\$37	4482	DOBLE SENCILLO	12	120	\$23	\$30	\$54
4480	DE ESCALERA	12	120	17	\$23	\$41	4483	TRIPLE SENCILLO	12	120	\$31	\$42	\$75

APAGADORES y CONTACTOS  
ATERORIZADOS  
PLÁSTICO ABS, BLANCO

127 V / 15 A

Incluye tornillos para instalación

Contactos aterrizados

Precios por **pieza**  
Compra mínima de **1 caja**

PRECIO A LA  
**BAJA**

**NOM**   
Cumple con la  
NOM-003-SCFI-2014



CÓDIGO	FUNCIÓN			DISTRIB.	MAYOREO	LISTA	CÓDIGO	FUNCIÓN			DISTRIB.	MAYOREO	LISTA
4484	APAGADOR y CONTACTO	12	120	\$24	\$33	\$58	4519	APAGADOR y DOBLE CONTACTO	12	120	\$32	\$43	\$77
4520	DOBLE APAGADOR y CONTACTO	12	120	\$30	\$40	\$71	4485	DOBLE CONTACTO	12	120	\$26	\$35	\$62

LÍNEA UNIVERSAL

APAGADORES y CONTACTOS  
ATERRIZADOS  
PLÁSTICO ABS, BLANCO

 127 V / 15 A

 Incluye tornillos para instalación

 Contactos aterrizados

Precios por **pieza**  
Compra mínima de 1 caja

PRECIO A LA **BAJA**

**NOM**   
Cumple con la NOM-003-SCFI-2014



CÓDIGO	FUNCIÓN			DISTRIB.	MAYOREO	LISTA	CÓDIGO	FUNCIÓN			DISTRIB.	MAYOREO	LISTA
4574	DE ESCALERA y CONTACTO	12	120	\$28	\$37	\$66	4466	CONTACTO y DOBLE USB	12	120	\$84	\$113	\$200
4572	TRIPLE CONTACTO	12	120	\$34	\$46	\$82							

PLACAS DE USO  
ESPECIFICO  
PLÁSTICO ABS, BLANCO

 127 V / 15 A

 Incluye tornillos para instalación

Precios por **pieza**  
Compra mínima de 1 caja

PRECIO A LA **BAJA**



**NOM**   
Cumple con la NOM-003-SCFI-2014



CÓDIGO	FUNCIÓN			DISTRIB.	MAYOREO	LISTA	CÓDIGO	FUNCIÓN			DISTRIB.	MAYOREO	LISTA
4486	PLACA CIEGA	12	120	\$11	\$15	\$26	4571	ATENUADOR DE LUZ	12	120	\$52	\$71	\$125
4573	CONECTOR RJ - 45	12	120	\$20	\$28	\$49	4470	TIMBRE	12	120	\$16	\$22	\$39
							1286	SENSOR DE MOVIMIENTO	6	48	\$106	\$143	\$254

**CABLE DE ALUCOBRE®**  
CALIBRE 8, 10, 12, 14 / 19 y 7 HILOS

Cable más flexible y ligero

Aislamiento de PVC antiflamma

Rollos de 25 y 50 m - **Empaque Encogible**  
Rollos de 100 m - **Empaque Caja**



Rollos de 25 y 50 m  
**NUEVO**  
Espere flyer de lanzamiento

**keer.**  
PRECIO A LA BAJA

Único en el mercado con extruido doble

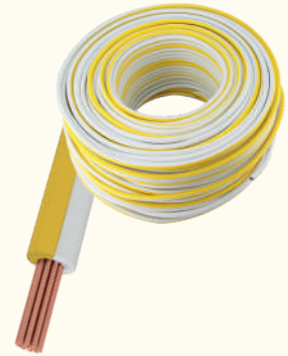

**ROJO**

ROLLOS

CÓDIGO	Ø	LARGO	CAJAS	DISTRIB.	MAYOREO	LISTA
3984	8	25 m	1	\$191	\$258	\$457
3988	10		1	\$111	\$150	\$265
3992	12		1	\$79	\$107	\$189
3996	14		1	\$63	\$85	\$150
4034	8	50 m	1	\$382	\$515	\$913
4038	10		1	\$222	\$299	\$530
4042	12		1	\$158	\$213	\$377
4030	14		1	\$125	\$169	\$299
4072	8	100 m	1	\$761	\$1,027	\$1,820
4076	10		1	\$440	\$594	\$1,053
4080	12		1	\$312	\$422	\$747
4084	14		1	\$247	\$334	\$591

**VERDE**

ROLLOS

CÓDIGO	Ø	LARGO	CAJAS	DISTRIB.	MAYOREO	LISTA
3985	8	25 m	1	\$191	\$258	\$457
3989	10		1	\$111	\$150	\$265
3993	12		1	\$79	\$107	\$189
3997	14		1	\$63	\$85	\$150
4035	8	50 m	1	\$382	\$515	\$913
4039	10		1	\$222	\$299	\$530
4043	12		1	\$158	\$213	\$377
4031	14		1	\$125	\$169	\$299
4075	8	100 m	1	\$761	\$1,027	\$1,820
4079	10		1	\$440	\$594	\$1,053
4083	12		1	\$312	\$422	\$747
4087	14		1	\$247	\$334	\$591

**NEGRO**

ROLLOS

CÓDIGO	Ø	LARGO	CAJAS	DISTRIB.	MAYOREO	LISTA
3986	8	25 m	1	\$191	\$258	\$457
3990	10		1	\$111	\$150	\$265
3994	12		1	\$79	\$107	\$189
3998	14		1	\$63	\$85	\$150
4036	8	50 m	1	\$382	\$515	\$913
4040	10		1	\$222	\$299	\$530
4044	12		1	\$158	\$213	\$377
4032	14		1	\$125	\$169	\$299
4074	8	100 m	1	\$761	\$1,027	\$1,820
4078	10		1	\$440	\$594	\$1,053
4082	12		1	\$312	\$422	\$747
4086	14		1	\$247	\$334	\$591

**BLANCO**

ROLLOS

CÓDIGO	Ø	LARGO	CAJAS	DISTRIB.	MAYOREO	LISTA
3987	8	25 m	1	\$191	\$258	\$457
3991	10		1	\$111	\$150	\$265
3995	12		1	\$79	\$107	\$189
3999	14		1	\$63	\$85	\$150
4037	8	50 m	1	\$382	\$515	\$913
4041	10		1	\$222	\$299	\$530
4045	12		1	\$158	\$213	\$377
4033	14		1	\$125	\$169	\$299
4073	8	100 m	1	\$761	\$1,027	\$1,820
4077	10		1	\$440	\$594	\$1,053
4081	12		1	\$312	\$422	\$747
4085	14		1	\$247	\$334	\$591

**CARRETES**

CÓDIGO	Ø	LARGO	CAJAS	DISTRIB.	MAYOREO	LISTA
4361	8	400 m	1	\$3,323	\$4,486	\$7,950
4365	10	1	\$2,536	\$3,424	\$6,068	
4369	12	500 m	1	\$1,854	\$2,503	\$4,436
4373	14	1	\$1,537	\$2,074	\$3,676	

**CARRETES**

CÓDIGO	Ø	LARGO	CAJAS	DISTRIB.	MAYOREO	LISTA
4364	8	400 m	1	\$3,323	\$4,486	\$7,950
4368	10	1	\$2,536	\$3,424	\$6,068	
4372	12	500 m	1	\$1,854	\$2,503	\$4,436
4376	14	1	\$1,537	\$2,074	\$3,676	

**CARRETES**

CÓDIGO	Ø	LARGO	CAJAS	DISTRIB.	MAYOREO	LISTA
4363	8	400 m	1	\$3,323	\$4,486	\$7,950
4367	10	1	\$2,536	\$3,424	\$6,068	
4371	12	500 m	1	\$1,854	\$2,503	\$4,436
4375	14	1	\$1,537	\$2,074	\$3,676	

**CARRETES**

CÓDIGO	Ø	LARGO	CAJAS	DISTRIB.	MAYOREO	LISTA
4362	8	400 m	1	\$3,323	\$4,486	\$7,950
4366	10	1	\$2,536	\$3,424	\$6,068	
4370	12	500 m	1	\$1,854	\$2,503	\$4,436
4374	14	1	\$1,537	\$2,074	\$3,676	

**CABLE DE ALUCOBRE®**  
CALIBRE 8, 10, 12 / 19 HILOS

Cable más flexible y ligero

Aislamiento de PVC antiflamma



Cumplen con la norma UL 83  
(Thermoplastic-insulated wire and Cables)

Temperatura máxima 90° C



**keer.**  
PRECIO A LA BAJA



**ROJO**

ROLLOS DE 100 m - CAJAS

CÓDIGO	Ø	CAJAS	DISTRIB.	MAYOREO	LISTA
4008	8	1	\$1,277	\$1,723	\$3,054
4004	10	1	\$832	\$1,123	\$1,990
4000	12	1	\$560	\$756	\$1,340

**VERDE**

ROLLOS DE 100 m - CAJAS

CÓDIGO	Ø	CAJAS	DISTRIB.	MAYOREO	LISTA
4011	8	1	\$1,277	\$1,723	\$3,054
4007	10	1	\$832	\$1,123	\$1,990
4003	12	1	\$560	\$756	\$1,340

**NEGRO**

ROLLOS DE 100 m - CAJAS

CÓDIGO	Ø	CAJAS	DISTRIB.	MAYOREO	LISTA
4010	8	1	\$1,277	\$1,723	\$3,054
4006	10	1	\$832	\$1,123	\$1,990
4002	12	1	\$560	\$756	\$1,340

**BLANCO**

ROLLOS DE 100 m - CAJAS

CÓDIGO	Ø	CAJAS	DISTRIB.	MAYOREO	LISTA
4009	8	1	\$1,277	\$1,723	\$3,054
4005	10	1	\$832	\$1,123	\$1,990
4001	12	1	\$560	\$756	\$1,340

**CABLE DE ALUCOBRE® SPT - POT**

**DÚPLEX, BLANCO**

Cable más flexible y ligero

Temperatura máxima 60°C

Aislamiento de PVC antiflama

Rollos de 25 y 50 m  
Empaque Encogible

Rollos de 100 m  
Empaque Caja

Rollos de 25 y 50 m

**NUEVO**  
Espere flyer de lanzamiento



**ROLLOS**

CÓDIGO	CALIBRE	HILOS	LONGITUD	CAJAS	DISTRIB.	MAYOREO	LISTA
3983	18 AWG	16	25 m	1	\$74	\$100	\$178
3982	16 AWG	26		1	\$112	\$152	\$269
3981	14 AWG	41		1	\$145	\$196	\$347
3980	12 AWG	65	50 m	1	\$204	\$276	\$489
3979	18 AWG	16		1	\$148	\$200	\$355
3978	16 AWG	26		1	\$224	\$303	\$537
3977	14 AWG	41	1	\$290	\$391	\$693	
3976	12 AWG	65	100 m	1	\$408	\$551	\$977
4053	18 AWG	16		1	\$294	\$397	\$703
4052	16 AWG	26		1	\$446	\$603	\$1,068
4051	14 AWG	41	1	\$576	\$778	\$1,379	
4050	12 AWG	65	1	\$814	\$1,099	\$1,948	

**CARRETES**

CÓDIGO	CALIBRE	HILOS	LONGITUD	CAJAS	DISTRIB.	MAYOREO	LISTA
4049	18 AWG	16	500 m	1	\$1,726	\$2,331	\$4,130
4048	16 AWG	26	400 m	1	\$2,146	\$2,897	\$5,134
4047	14 AWG	41	350 m	1	\$2,309	\$3,118	\$5,525
4046	12 AWG	65	250 m	1	\$2,372	\$3,202	\$5,675

**CABLE DE ALUCOBRE® USO RUDO**

Temperatura máxima 60°C

Cable más flexible y ligero



Aislamiento de PVC antiflama

PRECIO A LA BAJA



Rollos de 25 y 50 m

**NUEVO**  
Espere flyer de lanzamiento



**2 CONDUCTORES**

**ROLLOS**

CÓDIGO	CALIBRE	HILOS	LONGITUD	CAJAS	DISTRIB.	MAYOREO	LISTA
3971	16 AWG	16	25 m	1	\$211	\$284	\$504
3970	14 AWG	26		1	\$222	\$300	\$532
3969	12 AWG	41		1	\$354	\$479	\$848
3968	10 AWG	65	50 m	1	\$437	\$590	\$1,045
3963	16 AWG	16		1	\$421	\$568	\$1,007
3962	14 AWG	26		1	\$445	\$600	\$1,064
3961	12 AWG	41	1	\$709	\$957	\$1,696	
3960	10 AWG	65	100 m	1	\$874	\$1,179	\$2,090
4160	16 AWG	16		1	\$842	\$1,137	\$2,014
4020	14 AWG	26		1	\$889	\$1,200	\$2,127
4021	12 AWG	41	1	\$1,417	\$1,914	\$3,391	
4019	10 AWG	65	1	\$1,747	\$2,359	\$4,180	

**CARRETES**

CÓDIGO	CALIBRE	HILOS	LONGITUD	CAJAS	DISTRIB.	MAYOREO	LISTA
4058	16 AWG	16	300 m	1	\$2,977	\$4,019	\$7,122
4059	14 AWG	26		1	\$3,140	\$4,240	\$7,513
4060	12 AWG	41		1	\$4,633	\$6,255	\$11,084
4061	10 AWG	65	1	\$5,569	\$7,519	\$13,324	

**3 CONDUCTORES**

**ROLLOS**

CÓDIGO	CALIBRE	HILOS	LONGITUD	CAJAS	DISTRIB.	MAYOREO	LISTA
3975	16 AWG	16	25 m	1	\$259	\$349	\$619
3974	14 AWG	26		1	\$285	\$385	\$683
3973	12 AWG	41		1	\$426	\$576	\$1,020
3972	10 AWG	65	50 m	1	\$561	\$757	\$1,342
3967	16 AWG	16		1	\$518	\$699	\$1,239
3966	14 AWG	26		1	\$571	\$770	\$1,365
3965	12 AWG	41	100 m	1	\$853	\$1,151	\$2,040
3964	10 AWG	65		1	\$1,122	\$1,515	\$2,684
4161	16 AWG	16		1	\$1,035	\$1,398	\$2,477
4022	14 AWG	26	1	\$1,141	\$1,541	\$2,730	
4023	12 AWG	41	1	\$1,705	\$2,302	\$4,079	
4018	10 AWG	65	1	\$2,243	\$3,029	\$5,367	

**CARRETES**

CÓDIGO	CALIBRE	HILOS	LONGITUD	CAJAS	DISTRIB.	MAYOREO	LISTA
4054	16 AWG	16	300 m	1	\$3,553	\$4,797	\$8,500
4055	15 AWG	26		1	\$3,846	\$5,192	\$9,200
4056	12 AWG	41		1	\$5,518	\$7,449	\$13,200
4057	10 AWG	65	1	\$7,106	\$9,593	\$17,000	

**CAJAS / TAPAS PARA REGISTRO CUADRADAS, DE ACERO TIPO CHALUPA**

Fabricado en acero galvanizado  
Espesor: 0.76mm



Precios por pieza

CÓDIGO	PRODUCTO	MEDIDAS	ENTRADA	CAJAS	DISTRIB.	MAYOREO	LISTA
4357	CAJA	3 x 3"	1/2"	20	\$9	\$12	\$21
4358	TAPA	3 x 3"	NA	100	\$3	\$4	\$6.60
4356	CAJA	4 x 4"	1/2"-3/4"	20	\$15	\$20	\$35
4359	TAPA	4 x 4"	NA	250	\$5	\$7	\$13

**CAJAS / TAPAS PARA REGISTRO CUADRADAS, DE PVC TIPO CHALUPA**

Anticorrosiva, ideal para lugares con alta humedad



Precios por pieza

CÓDIGO	PRODUCTO	MEDIDAS	ENTRADA	CAJAS	DISTRIB.	MAYOREO	LISTA
3476	CAJA	3 x 3"	1/2"	50	\$6.28	\$9.10	\$14.58
3486	TAPA	3 x 3"	NA	100	\$2.68	\$3.89	\$6.24
3477	CAJA	4 x 4"	1/2"-3/4"	25	\$10.84	\$14.32	\$25.16
3487	TAPA	4 x 4"	NA	50	\$4.92	\$7.12	\$11.42

**CAJAS / TAPAS PARA REGISTRO RECTANGULAR, DE ACERO TIPO CHALUPA, 2" x 4"**

Fabricado en acero galvanizado  
Espesor: 0.76 mm



4360

4355

**CAJAS / TAPAS PARA REGISTRO RECTANGULAR, DE PVC TIPO CHALUPA, 2" x 4"**

Anticorrosiva, ideal para lugares con alta humedad

Shrink pack de 12 pzs



Precios por pieza  
Compra mínima de 1 encogible

CÓDIGO	ENTRADA	CAJAS	DISTRIB.	MAYOREO	LISTA
4355	1/2"	200	\$8	\$11	\$19
4360	1/2"-3/4"	200	\$9	\$13	\$21

**CAJAS / TAPAS PARA REGISTRO RECTANGULAR, DE PVC TIPO CHALUPA, 2" x 4"**

Anticorrosiva, ideal para lugares con alta humedad

Shrink pack de 12 pzs



Precios por pieza  
Compra mínima de 1 encogible

CÓDIGO	COLOR	ENTRADA	ENCOGIBLE	DISTRIB.	MAYOREO	LISTA
4352	BLANCO	1/2"-3/4"	12 pzs	\$3.92	\$5.33	\$9.42
4354	VERDE	1/2"-3/4"	12 pzs	\$3.92	\$5.33	\$9.42
4353	NEGRO	1/2"-3/4"	12 pzs	\$3.92	\$5.33	\$9.42

**CLAVIJA / CONTACTO INDUSTRIAL, ATERORIZADO DE METAL**

**NOM**   
Cumple con la NOM-003-SCFI-2014

Fabricada en ABS y Acero

127 V / 15 A

⚡ 1,875 W  
 Clavija y Contacto aterrizados

Con abrazadera



Precios por **pieza**  
Compra mínima de 1 caja inner

CÓDIGO	PRODUCTO			DISTRIB.	MAYOREO	LISTA
2464	CLAVIJA	24	240	\$12	\$16	\$28
2466	CONTACTO	24	240	\$14	\$18	\$32

**CLAVIJA / CONTACTO INDUSTRIAL, POLARIZADO DE METAL**

**NOM**   
Cumple con la NOM-003-SCFI-2014

Fabricada en ABS y Acero

127 V / 15 A

⚡ 1,875 W  
 Contacto polarizado

Con abrazadera



Precios por **pieza**  
Compra mínima de 1 caja inner

CÓDIGO	PRODUCTO			DISTRIB.	MAYOREO	LISTA
2463	CLAVIJA	24	240	\$11	\$15	\$25
2465	CONTACTO	24	240	\$14	\$19	\$33

**CLAVIJA REFORZADA INDUSTRIAL ATERORIZADA / POLARIZADA**

**NOM**   
Cumple con la NOM-003-SCFI-2014

Fabricada en ABS y PVC

127 V / 15 A

⚡ 1,875 W  
 Con abrazadera

Con abrazadera

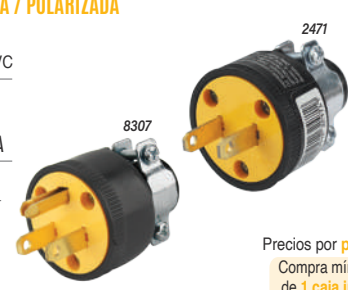

Precios por **pieza**  
Compra mínima de 1 caja inner

CÓDIGO	DESCRIPCIÓN			DISTRIB.	MAYOREO	LISTA
8307	ATERORIZADA	24	240	\$11	\$15	\$25
2471	SIN TIERRA	24	240	\$9	\$13	\$22

**CLAVIJA / CONTACTO INDUSTRIAL, ATERORIZADO DE PLÁSTICO**

**NOM**   
Cumple con la NOM-003-SCFI-2014

Fabricada en ABS

125 V / 15 A

⚡ 1,875 W  
 Clavija y Contacto aterrizados

Con abrazadera

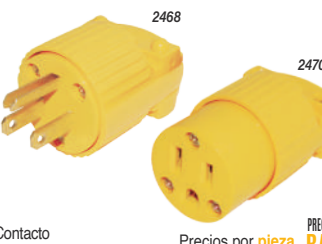

Precios por **pieza**  
Compra mínima de 1 caja inner

CÓDIGO	PRODUCTO			DISTRIB.	MAYOREO	LISTA
2468	CLAVIJA	24	240	\$12.50	\$16.90	\$30
2470	CONTACTO	24	240	\$15	\$19	\$34

**CLAVIJA / CONTACTO INDUSTRIAL, POLARIZADO DE PLÁSTICO**

**NOM**   
Cumple con la NOM-003-SCFI-2014

Fabricada en ABS

125 V / 15 A

⚡ 1,875 W  
 Contacto polarizado

Con abrazadera



Precios por **pieza**  
Compra mínima de 1 caja inner

CÓDIGO	PRODUCTO			DISTRIB.	MAYOREO	LISTA
2467	CLAVIJA	24	240	\$12	\$16	\$27
2469	CONTACTO	24	240	\$14	\$19	\$33

**CLAVIJA / CONTACTO OVAL POLARIZADO DE HULE**

**NOM**   
Cumple con la NOM-003-SCFI-2014

Fabricada en PVC

⚡ 1,875 W

Contacto polarizado



Precios por **pieza**  
2459 / 2457 - Compra mínima de 1 caja inner

CÓDIGO	FUNCIÓN	EMPAQUE	VOLTAJE			DISTRIB.	MAYOREO	LISTA
2459	CLAVIJA	GRANEL	125 V / 15 A	24	240	\$5	\$7	\$12
2460	CLAVIJA	BOLSA	125 V / 15 A	10	100	\$6.70	\$9	\$16
2457	CONTACTO	GRANEL	127 V / 10 A	24	240	\$7	\$9	\$16
2458	CONTACTO	BOLSA	127 V / 10 A	10	100	\$9	\$12	\$21

**ADAPTADOR POLARIZADO CONVERTIDOR A TIERRA**

**NOM**   
Cumple con la NOM-003-SCFI-2014

Fabricado en PVC

125 V / 15 A

⚡ 1,875 W  
 →

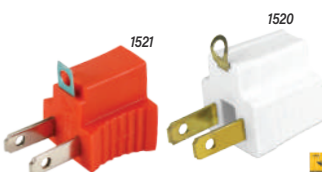

Precios por **pieza**  
1520 / 1513 - Compra mínima de 1 caja inner

CÓDIGO	EMPAQUE	COLOR			DISTRIB.	MAYOREO	LISTA
1520	GRANEL	BLANCO	24	240	\$4	\$5	\$9
1513	GRANEL	NARANJA	24	240	\$4	\$5	\$9
1521	BOLSA-1 pz	NARANJA	10	100	\$6	\$8	\$14
1512	BOLSA-3 pz	NARANJA	10	100	\$16	\$21	\$37

**CLAVIJA BLINDADA ATERORIZADA**

**NOM**   
Cumple con la NOM-003-SCFI-2014

Fabricada en ABS y Acero

125 V / 15 A

⚡ 1,875 W  
 Con abrazadera



Precios por **pieza**  
2451 - Compra mínima de 1 caja inner

CÓDIGO	EMPAQUE			DISTRIB.	MAYOREO	LISTA
2451	GRANEL	24	240	\$10	\$14	\$24
2452	BOLSA	10	100	\$12.50	\$16.90	\$30

**CLAVIJA REDONDA PLÁSTICA, POLARIZADA**

**NOM**   
Cumple con la NOM-003-SCFI-2014

Fabricada en ABS

125 V / 15 A

⚡ 1,875 W



Precios por **pieza**  
2472 - Compra mínima de 1 caja inner

CÓDIGO	EMPAQUE			DISTRIB.	MAYOREO	LISTA
2475	GRANEL	24	240	\$5	\$6	\$11
2472	BOLSA	10	100	\$6	\$9	\$15

**CLAVIJA PLANA PLÁSTICA, POLARIZADA**

**NOM**   
Cumple con la NOM-003-SCFI-2014

Fabricada en ABS

125 V / 15 A

⚡ 1,875 W



Precios por **pieza**  
2451 - Compra mínima de 1 caja inner

CÓDIGO	EMPAQUE			DISTRIB.	MAYOREO	LISTA
8300	GRANEL	50	300	\$3	\$4	\$7
2473	BOLSA	10	100	\$5	\$7	\$13

**CALENTADORES DE AGUA ELÉCTRICOS, DE INMERSIÓN**

**NOM**   
Cumple con la NOM-003-SCFI-2014

Aislante de mayor tamaño para mayor protección

127 V / 60 Hz



Precios por **pieza**  
BAJA

CÓDIGO	No.	POTENCIA	CAPACIDAD	LARGO TUBO	LARGO CABLE			DISTRIB.	MAYOREO	LISTA
1554	5	800 W	15 L	17 cm	75 cm	12	72	\$25	\$34	\$61
1555	6	900 W	20 L	22 cm	75 cm	12	72	\$28	\$38	\$67
1556	7	1,000 W	30 L	26 cm	75 cm	12	72	\$30	\$40	\$71

**CINTA DE AISLAR NEGRA**

Ancho: 19 mm  
 Espesor: 0.15 mm  
 Retardantes al fuego



Precios por **pieza**  
 Compra mínima de 1 **encogible**

PRECIO A LA **BAJA**

CÓDIGO	COLOR	LARGO	SHRINK PACK	CAJAS	DISTRIB.	MAYOREO	LISTA
5709	NEGRO	9 m	10 pz	250	\$5.40	\$7.30	\$13
5708	NEGRO	18 m	10 pz	240	\$9.20	\$12.40	\$22

**CINTAS DE AISLAR DE 9 m**

Ancho: 19 mm  
 Espesor: 0.15 mm  
 Retardantes al fuego



Precios por **pieza**  
 Compra mínima de 1 **encogible**

PRECIO A LA **BAJA**

CÓDIGO	COLOR	SHRINK PACK	CAJAS	DISTRIB.	MAYOREO	LISTA
5693	ROJO	10 pz	250	\$6.70	\$9	\$16
5691	AZUL	10 pz	250	\$6.70	\$9	\$16
5694	VERDE	10 pz	250	\$6.70	\$9	\$16
5692	BLANCO	10 pz	250	\$6.70	\$9	\$16

**CINTAS DE AISLAR DE 18 m**

Ancho: 19 mm  
 Espesor: 0.15 mm  
 Retardantes al fuego



Precios por **pieza**  
 Compra mínima de 1 **encogible**

PRECIO A LA **BAJA**

CÓDIGO	COLOR	SHRINK PACK	CAJAS	DISTRIB.	MAYOREO	LISTA
5760	ROJO	10 pz	240	\$11	\$14	\$25
5761	AZUL	10 pz	240	\$11	\$14	\$25
5762	VERDE	10 pz	240	\$11	\$14	\$25
5763	BLANCO	10 pz	240	\$11	\$14	\$25

**CINCHOS PLÁSTICOS 4,8mm**

Tensión: 50 lb  
 Fabricados en nylon  
 Seguro automático



Diversos usos



Precios por **bolsa**  
 Bolsa con 50 pzs

**CINCHOS PLÁSTICOS 2,5mm**

Tensión: 18 lb  
 Fabricados en nylon  
 Seguro automático



Diversos usos



Precios por **bolsa**  
 Bolsa con 100 pzs

CÓDIGO	COLOR	LARGO	CAJAS 50	CAJAS 200	DISTRIB.	MAYOREO	LISTA
5782	BLANCO	20 cm	50	200	\$18	\$24	\$42.50
5785	BLANCO	30 cm	50	200	\$26	\$35	\$61.20
5787	BLANCO	35 cm	50	200	\$33	\$45	\$80
5788	BLANCO	45 cm	50	200	\$44	\$60	\$106
5789	BLANCO	50 cm	50	100	\$50	\$68	\$121
5774	NEGRO	20 cm	50	200	\$18	\$24	\$43
5775	NEGRO	30 cm	50	200	\$26	\$35	\$61
5776	NEGRO	35 cm	50	200	\$33	\$45	\$80
5777	NEGRO	45 cm	50	200	\$44	\$60	\$106
5778	NEGRO	50 cm	50	100	\$50	\$68	\$121

CÓDIGO	COLOR	LARGO	CAJAS 50	CAJAS 200	DISTRIB.	MAYOREO	LISTA
5780	BLANCO	10 cm	50	200	\$8	\$11	\$19
5772	NEGRO	10 cm	50	200	\$8	\$11	\$19

**CINCHOS PLÁSTICOS COLORES SURTIDOS**

Fabricados en Nylon  
 Seguro automático



Diversos usos



5798: Bolsa con 100 pzs  
 5799: Bolsa con 50 pzs  
 Precios por **bolsa**

**CINCHOS PLÁSTICOS 3,6mm**

Tensión: 40 lb  
 Fabricados en Nylon  
 Seguro automático



Diversos usos



Precios por **bolsa**  
 Bolsa con 100 pzs

CÓDIGO	ANCHO	LARGO	TENSIÓN	CAJAS 50	CAJAS 200	DISTRIB.	MAYOREO	LISTA
5798	2.5 mm	10 cm	18 lb	50	200	\$10	\$14	\$24
5799	4.8 mm	30 cm	50 lb	60	180	\$24	\$33	\$58

CÓDIGO	COLOR	LARGO	CAJAS 50	CAJAS 200	DISTRIB.	MAYOREO	LISTA
5781	BLANCO	15 cm	50	200	\$19	\$25	\$45
5773	NEGRO	15 cm	50	200	\$19	\$25	\$45

**EXTRACTORES ELÉCTRICOS DE AIRE**

Fabricados en ABS

Uso doméstico y comercial.

Ayudan a eliminar humedad, olores, y humo.

Se recomienda su uso en baños y cocinas.

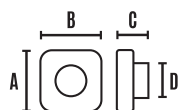

Cumple con la NOM-003-SCFI-2014

Instalación en:

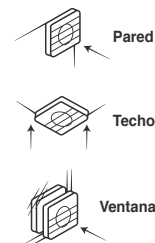

CÓDIGO	PULGADAS	POTENCIA	TENSIÓN	FRECUENCIA	FLUJO DE AIRE	RUIDO	MEDIDAS (A-B / C-D)	CAJAS 1	CAJAS 20	DISTRIB.	MAYOREO	LISTA
1525	4"	18 W	127 V	60 Hz	110 m³/h	44 dB	16 x 16 cm / 8 x 10 cm	1	20	\$229	\$310	\$549
1526	6"	20 W	127 V	60 Hz	325 m³/h	44 dB	21 x 21 cm / 9 x 15 cm	1	18	\$285	\$385	\$683
1527	8"	24 W	127 V	60 Hz	432 m³/h	49 dB	26 x 26 cm / 12 x 20 cm	1	12	\$353	\$477	\$845

EXTENSIONES **100% COBRE**

USO DOMÉSTICO, 2 x 16 AWG

Clavijas y contactos reforzados

CALIBRE 2 x 16 AWG	TENSIÓN 127 V ~
FRECUENCIA 60 Hz	CORRIENTE 13 A
CONSUMO 1 625 W	

Sin conectividad a tierra

3x Contactos polarizados

**NOM**  
Cumple con la  
NOM-003-SCFI-2014



2 x 16 AWG / 13 A

CÓDIGO	LONGITUD		DISTRIB.	MAYOREO	LISTA
2325	2 m	10	\$77	\$111	\$178
2326	3 m	10	\$103	\$149	\$239
2327	4 m	10	\$129	\$187	\$300
2328	5 m	5	\$156	\$226	\$362
2329	6 m	5	\$182	\$264	\$422
2330	8 m	8	\$235	\$340	\$545
2331	10 m	5	\$287	\$416	\$667

EXTENSIONES **ALUCOBRE®**

USO DOMÉSTICO, 2 x 16 AWG

Clavijas y contactos reforzados

CALIBRE 2 x 16 AWG	TENSIÓN 127 V ~
FRECUENCIA 60 Hz	CORRIENTE 5 A
CONSUMO 625 W	

Sin conectividad a tierra

3x Contactos polarizados

PRECIO A LA  
**BAJA**

**NOM keer®**  
Cumple con la  
NOM-003-SCFI-2014



2 x 16 AWG / 5 A

CÓDIGO	LONGITUD		DISTRIB.	MAYOREO	LISTA
2421	2 m	80	\$15	\$20	\$35
2422	3 m	70	\$17	\$23	\$41
2423	4 m	60	\$20	\$28	\$49
2424	5 m	50	\$23	\$32	\$56
2425	6 m	45	\$27	\$36	\$64
2426	8 m	30	\$31	\$41	\$73
2427	10 m	30	\$38	\$52	\$92

EXTENSIONES **ALUCOBRE®**

USO DOMÉSTICO, 2 x 16 AWG

Clavijas y contactos reforzados

CALIBRE 2 x 16 AWG	TENSIÓN 127 V ~
FRECUENCIA 60 Hz	CORRIENTE 13 A
CONSUMO 1 625 W	

Sin conectividad a tierra

3x Contactos polarizados

PRECIO A LA  
**BAJA**

**NOM**  
Cumple con la  
NOM-003-SCFI-2014



2 x 16 AWG / 13 A

CÓDIGO	LONGITUD		DISTRIB.	MAYOREO	LISTA
2400	2 m	10	\$21	\$29	\$51
2401	3 m	10	\$28	\$37	\$66
2402	4 m	10	\$33	\$45	\$79
2403	5 m	10	\$40	\$54	\$95
2380	6 m	10	\$46	\$62	\$110
2381	8 m	10	\$57	\$77	\$137
2382	10 m	10	\$69	\$93	\$165

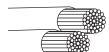
MINI EXTENSIÓN  
2 x 16 AWG

Clavijas y contactos reforzados

3x Contacto polarizado

Sin conectividad a tierra



**NOM**  
Cumple con la  
NOM-003-SCFI-2014

1,650 W / 13 A

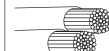

125 V / 60 Hz

EXTENSIÓN  
CON APAGADOR DE PIE  
2 x 18 AWG

Clavijas y contactos reforzados

3x Contacto polarizado

Sin conectividad a tierra

Apagador de pie



**NOM**  
Cumple con la  
NOM-003-SCFI-2014

1,650 W / 13 A



125 V / 60 Hz

PRECIO A LA  
**BAJA**



CÓDIGO	LONGITUD			DISTRIB.	MAYOREO	LISTA	CÓDIGO	LONGITUD			DISTRIB.	MAYOREO	LISTA
2317	10 cm	1	30	\$17	\$23	\$40	2653	90 cm	10	40	\$67	\$90	\$160

**EXTENSIONES 100% COBRE**

**USO RUDO, 2 x 16 AWG**

Clavijas y contactos reforzados



**CALIBRE**  
2 x 16 AWG

**TENSIÓN**  
127 V ~

**FRECUENCIA**  
60 Hz

**CORRIENTE**  
13 A

**CONSUMO**  
1 625 W

Sin conectividad a tierra

3x Contactos polarizados



**NOM**  
Cumple con la  
NOM-003-SCFI-2014

**2 x 16 AWG - 13 A**

CÓDIGO	LONGITUD	CAJAS	DISTRIB.	MAYOREO	LISTA
2333	2 m	10	\$109	\$159	\$254
2334	4 m	10	\$176	\$254	\$408
2335	5 m	10	\$208	\$302	\$484
2336	10 m	5	\$406	\$588	\$942
2337	15 m	8	\$542	\$786	\$1,259
2338	20 m	5	\$707	\$1,025	\$1,642
2339	25 m	4	\$872	\$1,264	\$2,025

**EXTENSIONES ALUCOBRE®**

**USO RUDO, 3 x 16 AWG**

Clavijas y contactos reforzados



**CALIBRE**  
3 x 16 AWG

**TENSIÓN**  
127 V ~

**FRECUENCIA**  
60 Hz

**CORRIENTE**  
10 - 13 A

**CONSUMO**  
1 250 - 1 625 W

1x Contacto aterrizado



**NOM**  
Cumple con la  
NOM-003-SCFI-2014

**3 x 16 AWG / 10 - 13 A**

CÓDIGO	LONGITUD	CAJAS	DISTRIB.	MAYOREO	LISTA
2260	2.4 m	24	\$57	\$74	\$132
2261	4.6 m	12	\$91	\$118	\$211
2262	7.6 m	6	\$150	\$218	\$349
2263	15.2 m	12	\$255	\$344	\$591
2264	30.5 m	6	\$455	\$660	\$1,057

**EXTENSIONES ALUCOBRE®**

**USO RUDO, 2 x 16 AWG**

Clavijas y contactos reforzados



**CALIBRE**  
2 x 16 AWG

**TENSIÓN**  
127 V ~

**FRECUENCIA**  
60 Hz

**CORRIENTE**  
10 - 13 A

**CONSUMO**  
1 250 - 1 625 W

PRECIO A LA BAJA

**NOM**  
Cumple con la  
NOM-003-SCFI-2014

Sin conectividad a tierra

3x Contactos polarizados



**2 x 16 AWG / 10 - 13 A**

CÓDIGO	LONGITUD	CAJAS	DISTRIB.	MAYOREO	LISTA
2406	2 m	10	\$34	\$46	\$81
2407	3 m	10	\$49	\$67	\$118
2408	5 m	10	\$71	\$96	\$171
2409	8 m	5	\$97	\$130	\$231
2410	10 m	5	\$120	\$161	\$286
2386	15 m	8	\$172	\$232	\$411
2412	20 m	5	\$230	\$310	\$550
2413	25 m	4	\$290	\$392	\$694
2387	30 m	4	\$341	\$460	\$815

**EXTENSIONES ALUCOBRE®**

**USO RUDO, 2 x 16 AWG**

Clavijas y contactos reforzados



**CALIBRE**  
2 x 16 AWG

**TENSIÓN**  
127 V ~

**FRECUENCIA**  
60 Hz

**CORRIENTE**  
5 - 7 A

**CONSUMO**  
625 - 875 W

PRECIO A LA BAJA

Cumple con la NOM-003-SCFI-2014 **keer®**

Sin conectividad a tierra

3x Contactos polarizados



**2 x 16 AWG / 5 - 7 A**

CÓDIGO	LONGITUD	CAJAS	DISTRIB.	MAYOREO	LISTA
2434	2 m	45	\$23	\$31	\$55
2435	3 m	40	\$28	\$38	\$68
2436	4 m	30	\$34	\$46	\$81
2437	5 m	22	\$41	\$56	\$99
2438	6 m	20	\$47	\$64	\$113
2439	8 m	16	\$59	\$80	\$141
2440	10 m	10	\$74	\$99	\$176
2441	15 m	10	\$104	\$140	\$248
2442	20 m	10	\$136	\$183	\$325
2443	30 m	10	\$199	\$269	\$477



**EXTENSIONES POWER BLOCK,  
3 x 16 AWG**

Clavijas y contactos reforzados

**7.6**

CALIBRE 3 x 16 AWG  
FRECUENCIA 60 Hz  
TENSIÓN 127 V ~  
CORRIENTE 10 - 13 A  
CONSUMO 1250 - 1625 W

**3x** Contacto aterrizado

**MÉXICO**  
Por Santul®

3 x 16 AWG / 10 - 13 A						
CÓDIGO	LONGITUD			DISTRIB.	MAYOREO	LISTA
2265	60 cm	1	12	\$80	\$116	\$186
2266	7.6 m	1	6	\$182	\$263	\$422
2267	15 m	1	9	\$311	\$450	\$722

**NOM**  
Cumple con la NOM-003-SCFI-2014



**EXTENSIONES USO RUDO,  
3 x 14 AWG**

Clavijas y contactos reforzados

**4.6**

CALIBRE 3 x 14 AWG  
FRECUENCIA 60 Hz  
TENSIÓN 127 V ~  
CORRIENTE 13 - 15 A  
CONSUMO 1625 - 1875 W

luz indicadora

**3x** Contacto aterrizado

**MÉXICO**  
Por Santul®

3 x 14 AWG / 13 - 15 A						
CÓDIGO	LONGITUD			DISTRIB.	MAYOREO	LISTA
2293	4 m	1	12	\$110	\$149	\$256
2295	7 m	1	18	\$182	\$263	\$422
2297	15 m	1	9	\$293	\$424	\$680
2299	30 m	1	6	\$534	\$775	\$1,241

**NOM**  
Cumple con la NOM-003-SCFI-2014



**EXTENSIONES USO RUDO,  
3 x 12 AWG**

Clavijas y contactos reforzados

**4.6**

CALIBRE 3 x 12 AWG  
FRECUENCIA 60 Hz  
TENSIÓN 127 V ~  
CORRIENTE 13 - 15 A  
CONSUMO 1625 - 1875 W

**3x** Contacto aterrizado

**MÉXICO**  
Por Santul®

3 x 12 AWG / 13 - 15 A						
CÓDIGO	LONGITUD			DISTRIB.	MAYOREO	LISTA
2238	4 m	1	10	\$167	\$243	\$389
2240	7 m	1	12	\$251	\$364	\$583
2241	15 m	1	6	\$460	\$666	\$1,067

**NOM**  
Cumple con la NOM-003-SCFI-2014

**EXTENSIONES CON PORTALAMPARA  
2 x 18 AWG**

Clavija reforzada

127 V / 60 Hz

1,250 W / 10 A

E27



**NOM**  
Cumple con la NOM-003-SCFI-2014

**PRECIO A LA BAJA**  
**MÉXICO**  
Por Santul®

CÓDIGO	LONGITUD			DISTRIB.	MAYOREO	LISTA
2288	3 m	1	40	\$49	\$72	\$113
2287	5 m	1	30	\$56	\$76	\$134
2284	8 m	1	20	\$72	\$105	\$165

**LUMINARIO DE TALLER  
2 x 18 AWG**

Clavija reforzada

127 V / 60 Hz

1,650 W / 13 A

E27



**NOM**  
Cumple con la NOM-003-SCFI-2014

CÓDIGO	LONGITUD			DISTRIB.	MAYOREO	LISTA
2280	5 m	1	6	\$195	\$283	\$447
2281	8 m	1	6	\$247	\$358	\$566

**LUMINARIO DE TALLER  
2 x 18 AWG**

Clavija reforzada

127 V / 60 Hz

1,250 W / 4 A

E27



**NOM**  
Cumple con la NOM-003-SCFI-2014

CÓDIGO	LONGITUD			DISTRIB.	MAYOREO	LISTA
2286	15 m	1	6	\$227	\$306	\$521

FUSIBLES RENOVABLES / REFORZADOS

30 A / 60 A

Fabricados en baquelita

Clase H, 250 V



Uso Doméstico, Comercial, Industrial

NOM Cumple con la NOM-003-SCFI-2014

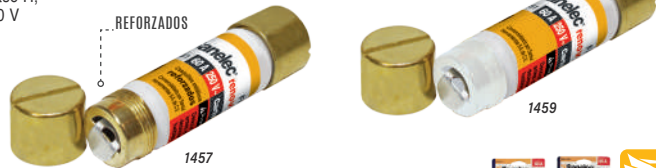

CÓDIGO	TIPO	EMPAQUE	CORRIENTE			DISTRIB.	MAYOREO	LISTA
1456	REFORZADO	GRANEL	30 A	10	500	\$9.20	\$12.40	\$22
1450		BLISTER 2 pzs	30 A	10	200	\$23	\$30	\$54
1457		GRANEL	60 A	10	200	\$23	\$32	\$56
1451		BLISTER 2 pzs	60 A	10	50	\$53	\$72	\$127
1458	RENOVABLE	GRANEL	30 A	10	500	\$8.50	\$11.30	\$20
1454		BLISTER 2 pzs	30 A	10	200	\$20	\$28	\$49
1465		BLISTER 4 pzs	30 A	10	200	\$36	\$49	\$87
1459		GRANEL	60 A	10	200	\$19	\$26	\$46
1455		BLISTER 2 pzs	60 A	10	40	\$42	\$56.50	\$100

FUSIBLES RENOVABLES CON AGARRADERA

30 A

Fabricados en baquelita

Clase H, 250 V



NOM Cumple con la NOM-003-SCFI-2014

CÓDIGO	DESCRIPCIÓN			DISTRIB.	MAYOREO	LISTA
1452	FUSIBLE RENOVABLE	6	48	\$24	\$33	\$58

LISTONES DE REPUESTO 30 A / 60 A

Fabricados en 99% Zinc 250 V



CÓDIGO	EMPAQUE	CORRIENTE		DISTRIB.	MAYOREO	LISTA
1462	CAJA - 40 pz	30 A	40	\$22	\$30	\$53
1453	BLISTER - 10 pz	30 A	10	\$9.60	\$13	\$23
1463	CAJA - 40 pz	60 A	40	\$69	\$93	\$164
1461	BLISTER - 10pz	60 A	10	\$20	\$27	\$48

INTERRUPTORES TERMOMAGNÉTICOS, CON 1, 2, 3 POLOS, GRANEL

Protegen contra sobrecarga y corto circuito

Uso doméstico, comercial e industrial.



TENSIÓN 120-240 V FRECUENCIA 50 / 60 Hz CAPACIDAD 10,000 A



TENSIÓN 120-240 V FRECUENCIA 50 / 60 Hz CAPACIDAD 10,000 A



TENSIÓN 120-240 V FRECUENCIA 50 / 60 Hz CAPACIDAD 10,000 A

MONOFÁSICA - 1 POLO

CÓDIGO			DISTRIB.	MAYOREO	LISTA	
1752	20 A	3	60	\$40.50	\$54.80	\$97
4337	15 A	10	200	\$30.50	\$41.20	\$73
4338	20 A	10	200	\$30.50	\$41.20	\$73
4339	30 A	10	200	\$30.50	\$41.20	\$73
4340	40 A	10	200	\$30.50	\$41.20	\$73
4341	50 A	10	200	\$30.50	\$41.20	\$73

BIFÁSICA - 2 POLOS

CÓDIGO			DISTRIB.	MAYOREO	LISTA	
4380	15 A	5	100	\$68	\$91	\$162
4381	20 A	5	100	\$68	\$91	\$162
4382	30 A	5	100	\$68	\$91	\$162
4383	40 A	5	100	\$68	\$91	\$162
4384	50 A	5	100	\$68	\$91	\$162

TRIFÁSICA - 3 POLOS

CÓDIGO			DISTRIB.	MAYOREO	LISTA	
4385	15 A	3	60	\$121	\$164	\$290
4386	20 A	3	60	\$121	\$164	\$290
4387	30 A	3	60	\$121	\$164	\$290
4388	40 A	3	60	\$121	\$164	\$290
4389	50 A	3	60	\$121	\$164	\$290

INTERRUPTOR DE SEGURIDAD CON 2 POLOS

NUEVO Espere flyer de lanzamiento Cumple con la NOM-003-SCFI-2014

Acabado que evita la oxidación temprana



13 x 10 x 20 cm



TENSIÓN 120-240 V FRECUENCIA 50 / 60 Hz CAPACIDAD 10,000 A

CÓDIGO			DISTRIB.	MAYOREO	LISTA
1537	30 A	4	\$169	\$230	\$410

CENTROS DE CARGA EMPOTRABLES CON 3 HILOS

Fabricados en acero con acabado que evita la corrosión

TENSIÓN 120-240 V FRECUENCIA 50 / 60 Hz CORRIENTE MÁX 50 A

Cumple con la NOM-003-SCFI-2014



CÓDIGO	POLOS	FASE	MEDIDAS A x B x C			DISTRIB.	MAYOREO	LISTA
1480	1	1	10 x 8 x 16 cm	1	20	\$77	\$104	\$184
1481	2	2	10 x 8 x 16 cm	1	20	\$79	\$106	\$188
1484	4	2	16 x 8 x 18 cm	1	20	\$167	\$226	\$400

CENTROS DE CARGA DE SOBREPONER CON 3 HILOS

Fabricados en acero con acabado que evita la corrosión

TENSIÓN 120-240 V FRECUENCIA 50 / 60 Hz CORRIENTE MÁX 50 A

Cumple con la NOM-003-SCFI-2014



CÓDIGO	POLOS	FASE	MEDIDAS A x B x C			DISTRIB.	MAYOREO	LISTA
1486	1	1	10 x 8 x 16 cm	1	20	\$77	\$104	\$184
1487	2	2	10 x 8 x 16 cm	1	20	\$79	\$106	\$188
1485	4	2	16 x 8 x 18 cm	1	20	\$167	\$226	\$400

# ILUMINACIÓN INTERIOR

Focos, lámparas, luminarios



3 AÑOS GARANTÍA **NOM** Cumple con la NOM-030-ENER-2016

PRECIO A LA BAJA

**LUZ FRÍA 6,500 K**

CÓDIGO			DISTRIB.	MAYOREO	LISTA
1890	6	60	\$38	\$51	\$90

**LUZ FRÍA 6,500 K**

CÓDIGO			DISTRIB.	MAYOREO	LISTA
1891	6	60	\$59	\$80	\$142

**LUZ FRÍA 6,500 K**

CÓDIGO			DISTRIB.	MAYOREO	LISTA
1892	6	60	\$86	\$116	\$206

3 AÑOS GARANTÍA **NOM** Cumple con la NOM-030-ENER-2016

PRECIO A LA BAJA

**LUZ FRÍA 6,500 K**

CÓDIGO			DISTRIB.	MAYOREO	LISTA
1847	1	20	\$98	\$133	\$235

**LUZ FRÍA 6,500 K**

CÓDIGO			DISTRIB.	MAYOREO	LISTA
1848	1	20	\$150	\$203	\$360

90% AHORRO **LED**

LÁMPARAS TIPO PAR

PAR 20

CONSUMO 6 W	ILUMINA 550 lm	E27	9 cm
EQUIVALENCIA 40 W	LUZ DIRECCIONAL 35°	HORAS DE VIDA 25,000 h	MULTI-VOLTAJE 100 - 240 V



PAR 30

CONSUMO 11 W	ILUMINA 1,000 lm	E27	10 cm
EQUIVALENCIA 75 W	LUZ DIRECCIONAL 35°	HORAS DE VIDA 25,000 h	MULTI-VOLTAJE 100 - 240 V



PAR 38

CONSUMO 14 W	ILUMINA 1,250 lm	E27	13 cm
EQUIVALENCIA 75 W	LUZ DIRECCIONAL 35°	HORAS DE VIDA 25,000 h	MULTI-VOLTAJE 100 - 240 V



LÁMPARAS TIPO VENTILADOR

CONSUMO 27 W	ILUMINA 2,160 lm	E27	8.5 x 24 cm
EQUIVALENCIA 125 W	LUZ DIRECCIONAL 180°	HORAS DE VIDA 15,000 h	MULTI-VOLTAJE 127 - 265 V



CONSUMO 50 W	ILUMINA 4,000 lm	E27	21 x 11 cm
EQUIVALENCIA 125 W	LUZ DIRECCIONAL 180°	HORAS DE VIDA 15,000 h	MULTI-VOLTAJE 127 - 265 V



## FOCOS DE ALTA POTENCIA

LED

90%  
AHORROCumple con la  
NOM-030-ENER-2016

NOM

3 AÑOS GARANTÍA



### T-100

⚡  
CONSUMO  
30 W

☀️  
ILUMINA  
2,550 lm

🏠  
E27

📏  
18 cm

⚖️  
EQUIVALENCIA  
125 W

🕒  
LUZ OMNIDIRECCIONAL  
120°

🕒  
HORAS DE VIDA  
10,000 h

⚡  
MULTI-VOLTAJE  
85 - 265 V

LUZ FRÍA 6,500 K

CÓDIGO			DISTRIB.	MAYOREO	LISTA
1397	12	60	\$59	\$80	\$141



### T-120

⚡  
CONSUMO  
40 W

☀️  
ILUMINA  
3,600 lm

🏠  
E27

📏  
20 cm

⚖️  
EQUIVALENCIA  
230 W

🕒  
LUZ OMNIDIRECCIONAL  
120°

🕒  
HORAS DE VIDA  
10,000 h

⚡  
MULTI-VOLTAJE  
85 - 265 V

LUZ FRÍA 6,500 K

CÓDIGO			DISTRIB.	MAYOREO	LISTA
1398	6	48	\$83	\$112	\$198



### T-140

⚡  
CONSUMO  
50 W

☀️  
ILUMINA  
4,250 lm

🏠  
E27

📏  
23 cm

⚖️  
EQUIVALENCIA  
275 W

🕒  
LUZ OMNIDIRECCIONAL  
120°

🕒  
HORAS DE VIDA  
10,000 h

⚡  
MULTI-VOLTAJE  
85 - 265 V

LUZ FRÍA 6,500 K

CÓDIGO			DISTRIB.	MAYOREO	LISTA
1399	6	48	\$113	\$153	\$271

3 AÑOS GARANTÍA **NOM** Cumple con la NOM-030-ENER-2016 **PRECIO A LA BAJA**



FOCOS TIPO A

LUZ FRÍA 6,500 K

CÓDIGO	12	120	DISTRIB.	MAYOREO	LISTA
1322	12	120	\$8	\$11	\$20

LUZ CÁLIDA 2,700 K

1475	12	120	\$8	\$11	\$20
------	----	-----	-----	------	------

CONSUMO 3 W	ILUMINA 270 lm	E27	8 cm
EQUIVALENCIA 25 W	LUZ OMNIDIRECCIONAL 240°	HORAS DE VIDA 15,000 h	MULTI-VOLTAJE 90 - 150 V



LUZ FRÍA 6,500 K

CÓDIGO	12	120	DISTRIB.	MAYOREO	LISTA
1479	12	120	\$9	\$13	\$23

LUZ CÁLIDA 2,700 K

1478	12	120	\$9	\$13	\$23
------	----	-----	-----	------	------

CONSUMO 6 W	ILUMINA 540 lm	E27	9 cm
EQUIVALENCIA 40 W	LUZ OMNIDIRECCIONAL 240°	HORAS DE VIDA 15,000 h	MULTI-VOLTAJE 90 - 150 V



LUZ FRÍA 6,500 K

CÓDIGO	12	120	DISTRIB.	MAYOREO	LISTA
1325	12	120	\$10	\$14	\$26

LUZ CÁLIDA 2,700 K

1326	12	120	\$10	\$14	\$26
------	----	-----	------	------	------

CONSUMO 9 W	ILUMINA 800 lm	E27	9 cm
EQUIVALENCIA 40 W	LUZ OMNIDIRECCIONAL 240°	HORAS DE VIDA 15,000 h	MULTI-VOLTAJE 90 - 150 V



LUZ FRÍA 6,500 K

CÓDIGO	12	60	DISTRIB.	MAYOREO	LISTA
1327	12	60	\$13	\$18	\$33

LUZ CÁLIDA 3,000 K

1328	12	60	\$13	\$18	\$33
------	----	----	------	------	------

CONSUMO 12 W	ILUMINA 1,100 lm	E27	11 cm
EQUIVALENCIA 60 W	LUZ OMNIDIRECCIONAL 240°	HORAS DE VIDA 15,000 h	MULTI-VOLTAJE 90 - 150 V



LUZ FRÍA 6,500 K

CÓDIGO	12	60	DISTRIB.	MAYOREO	LISTA
1334	12	60	\$17	\$23	\$43

LUZ CÁLIDA 2,700 K

1333	12	60	\$17	\$23	\$43
------	----	----	------	------	------

CONSUMO 14 W	ILUMINA 1,250 lm	E27	12 cm
EQUIVALENCIA 75 W	LUZ OMNIDIRECCIONAL 240°	HORAS DE VIDA 15,000 h	MULTI-VOLTAJE 90 - 150 V



FOCOS TIPO A

LED 90% AHORRO



Cumple con la NOM-030-ENER-2016



3 AÑOS GARANTÍA



PRECIO A LA BAJA



CONSUMO 1 W	ILUMINA 75 lm	E27	8 cm
EQUIVALENCIA 10 W	LUZ OMNIDIRECCIONAL 360°	HORAS DE VIDA 15,000 h	VOLTAJE 127 V

LUZ CÁLIDA 2,700 K

CÓDIGO	Paquete	Caja	DISTRIB.	MAYOREO	LISTA
1829	1	100	\$15	\$21	\$37



CONSUMO 2 W	ILUMINA 180 lm	E27	10 cm
EQUIVALENCIA 25 W	LUZ OMNIDIRECCIONAL 360°	HORAS DE VIDA 15,000 h	VOLTAJE 127 V

LUZ FRÍA 6,500 K

CÓDIGO	Paquete	Caja	DISTRIB.	MAYOREO	LISTA
1800	6	96	\$27	\$37	\$65

LUZ CÁLIDA 2,700 K

1801	6	96	\$27	\$37	\$65
------	---	----	------	------	------



CONSUMO 4 W	ILUMINA 360 lm	E27	12 cm
EQUIVALENCIA 30 W	LUZ OMNIDIRECCIONAL 360°	HORAS DE VIDA 15,000 h	VOLTAJE 127 V

LUZ FRÍA 6,500 K

CÓDIGO	Paquete	Caja	DISTRIB.	MAYOREO	LISTA
1802	6	96	\$32	\$43	\$76

LUZ CÁLIDA 2,700 K

1803	6	96	\$32	\$43	\$76
------	---	----	------	------	------



CONSUMO 6 W	ILUMINA 456 lm	E27	12 cm
EQUIVALENCIA 35 W	LUZ OMNIDIRECCIONAL 360°	HORAS DE VIDA 15,000 h	VOLTAJE 127 V

LUZ FRÍA 6,500 K

CÓDIGO	Paquete	Caja	DISTRIB.	MAYOREO	LISTA
1804	6	96	\$36	\$49	\$86

LUZ CÁLIDA 2,700 K

1805	6	96	\$36	\$49	\$86
------	---	----	------	------	------



CONSUMO 8 W	ILUMINA 520 lm	E27	14 cm
EQUIVALENCIA 40 W	LUZ OMNIDIRECCIONAL 360°	HORAS DE VIDA 15,000 h	VOLTAJE 127 V

LUZ FRÍA 6,500 K

CÓDIGO	Paquete	Caja	DISTRIB.	MAYOREO	LISTA
1806	6	96	\$40	\$54	\$95

LUZ CÁLIDA 2,700 K

1807	6	96	\$40	\$54	\$95
------	---	----	------	------	------

3 AÑOS GARANTÍA

NOM Cumple con la NOM-030-ENER-2016



PRECIO A LA BAJA

90% AHORRO

LED

FOCOS TIPO TWISTER

DISEÑOS MÁS COMPACTOS

LUZ FRÍA 6,500 K

CÓDIGO	12	60	DISTRIB.	MAYOREO	LISTA
1639	12	60	\$38	\$51	\$91

LUZ CÁLIDA 2,700 K

1629	12	60	\$38	\$51	\$91
------	----	----	------	------	------

CONSUMO 6 W  
 ILUMINA 450 lm  
 E27  
 11 cm  
 EQUIVALENCIA 40 W  
 LUZ OMNIDIRECCIONAL 120°  
 HORAS DE VIDA 10,000 h  
 MULTI-VOLTAJE 85 - 265 V



LUZ FRÍA 6,500 K

CÓDIGO	12	60	DISTRIB.	MAYOREO	LISTA
1637	12	60	\$40	\$54	\$96

LUZ CÁLIDA 2,700 K

1627	12	60	\$40	\$54	\$96
------	----	----	------	------	------

CONSUMO 8 W  
 ILUMINA 600 lm  
 E27  
 12 cm  
 EQUIVALENCIA 40 W  
 LUZ OMNIDIRECCIONAL 120°  
 HORAS DE VIDA 10,000 h  
 MULTI-VOLTAJE 85 - 265 V



LUZ FRÍA 6,500 K

CÓDIGO	12	60	DISTRIB.	MAYOREO	LISTA
1646	12	60	\$51	\$69	\$123

LUZ CÁLIDA 2,700 K

1647	12	60	\$51	\$69	\$123
------	----	----	------	------	-------

CONSUMO 14 W  
 ILUMINA 980 lm  
 E27  
 12 cm  
 EQUIVALENCIA 60 W  
 LUZ OMNIDIRECCIONAL 120°  
 HORAS DE VIDA 10,000 h  
 MULTI-VOLTAJE 85 - 265 V



LUZ FRÍA 6,500 K

CÓDIGO	12	60	DISTRIB.	MAYOREO	LISTA
1638	12	60	\$65	\$87	\$155

LUZ CÁLIDA 2,700 K

1625	12	60	\$65	\$87	\$155
------	----	----	------	------	-------

CONSUMO 20 W  
 ILUMINA 1,700 lm  
 E27  
 16 cm  
 EQUIVALENCIA 100 W  
 LUZ OMNIDIRECCIONAL 120°  
 HORAS DE VIDA 10,000 h  
 MULTI-VOLTAJE 85 - 265 V



## FOCOS TIPO TWISTER

LED

90%  
AHORRO

⚡  
CONSUMO  
10 W

☀️  
ILUMINA  
810 lm

💡  
E27

📏  
16 cm

⚖️  
EQUIVALENCIA  
50 W

🕒  
LUZ OMNIDIRECCIONAL  
120°

🕒  
HORAS DE VIDA  
10,000 h

⚡  
MULTI-VOLTAJE  
85 - 265 V



Cumple con la  
NOM-030-ENER-2016

NOM

3 AÑOS GARANTÍA



PRECIO A LA  
BAJA

LUZ FRÍA 6,500 K

CÓDIGO			DISTRIB.	MAYOREO	LISTA
1630	12	48	\$40	\$54	\$96



⚡  
CONSUMO  
12 W

☀️  
ILUMINA  
900 lm

💡  
E27

📏  
16 cm

⚖️  
EQUIVALENCIA  
60 W

🕒  
LUZ OMNIDIRECCIONAL  
120°

🕒  
HORAS DE VIDA  
10,000 h

⚡  
MULTI-VOLTAJE  
85 - 265 V

LUZ FRÍA 6,500 K

CÓDIGO			DISTRIB.	MAYOREO	LISTA
1631	12	48	\$45	\$61	\$108



⚡  
CONSUMO  
15 W

☀️  
ILUMINA  
1,050 lm

💡  
E27

📏  
16 cm

⚖️  
EQUIVALENCIA  
70 W

🕒  
LUZ OMNIDIRECCIONAL  
120°

🕒  
HORAS DE VIDA  
10,000 h

⚡  
MULTI-VOLTAJE  
85 - 265 V

LUZ FRÍA 6,500 K

CÓDIGO			DISTRIB.	MAYOREO	LISTA
1632	12	48	\$58	\$78	\$139



⚡  
CONSUMO  
22 W

☀️  
ILUMINA  
1,870 lm

💡  
E27

📏  
21 cm

⚖️  
EQUIVALENCIA  
120 W

🕒  
LUZ OMNIDIRECCIONAL  
120°

🕒  
HORAS DE VIDA  
10,000 h

⚡  
MULTI-VOLTAJE  
85 - 265 V

LUZ FRÍA 6,500 K

CÓDIGO			DISTRIB.	MAYOREO	LISTA
1633	12	48	\$72	\$98	\$173

3 AÑOS GARANTÍA **NOM** Cumple con la NOM-030-ENER-2016



90% AHORRO

LED

FOCOS TIPO TWISTER

LUZ FRÍA 6,500 K

CÓDIGO			DISTRIB.	MAYOREO	LISTA
1634	12	48	\$88	\$119	\$210

CONSUMO 28 W	ILUMINA 2,380 lm	E27	21 cm
EQUIVALENCIA 150 W	LUZ OMNIDIRECCIONAL 120°	HORAS DE VIDA 10,000 h	MULTI-VOLTAJE 85 - 265 V



LUZ FRÍA 6,500 K

CÓDIGO			DISTRIB.	MAYOREO	LISTA
1635	12	48	\$96	\$130	\$230

CONSUMO 32 W	ILUMINA 2,720 lm	E27	23 cm
EQUIVALENCIA 175 W	LUZ OMNIDIRECCIONAL 120°	HORAS DE VIDA 10,000 h	MULTI-VOLTAJE 85 - 265 V



LUZ FRÍA 6,500 K

CÓDIGO			DISTRIB.	MAYOREO	LISTA
1636	12	48	\$112	\$151	\$268

CONSUMO 40 W	ILUMINA 3,400 lm	E27	23 cm
EQUIVALENCIA 220 W	LUZ OMNIDIRECCIONAL 120°	HORAS DE VIDA 10,000 h	MULTI-VOLTAJE 85 - 265 V



**FOCOS  
TIPO MR**

LED 90% AHORRO



Cumple con la NOM-030-ENER-2016 **NOM** 3 AÑOS GARANTÍA



**GU 10**

CONSUMO 4 W	ILUMINA 200 lm	GU 10	5 cm
EQUIVALENCIA 25 W	LUZ DIRECCIONAL 35°	HORAS DE VIDA 10,000 h	VOLTAJE 127 V

**LUZ CÁLIDA 2,700 K**

CÓDIGO			DISTRIB.	MAYOREO	LISTA
1384	12	120	\$20	\$29	\$47



**GU 10**

CONSUMO 7 W	ILUMINA 500 lm	GU 10	5 cm
EQUIVALENCIA 60 W	LUZ DIRECCIONAL 35°	HORAS DE VIDA 10,000 h	VOLTAJE 127 V

**LUZ FRÍA 6,500 K**

CÓDIGO			DISTRIB.	MAYOREO	LISTA
1704	12	120	\$24	\$34	\$54

**LUZ CÁLIDA 3,000 K**

1705	12	120	\$24	\$34	\$54
------	----	-----	------	------	------



**GU 5.3**

CONSUMO 7 W	ILUMINA 500 lm	GU 5.3	5 cm
EQUIVALENCIA 60 W	LUZ DIRECCIONAL 35°	HORAS DE VIDA 10,000 h	VOLTAJE 127 V

**LUZ FRÍA 6,500 K**

CÓDIGO			DISTRIB.	MAYOREO	LISTA
1702	12	120	\$24	\$34	\$54

**LUZ CÁLIDA 3,000 K**

1703	12	120	\$24	\$34	\$54
------	----	-----	------	------	------



**E 27**

CONSUMO 7 W	ILUMINA 200 lm	E27	5 cm
EQUIVALENCIA 25 W	LUZ DIRECCIONAL 35°	HORAS DE VIDA 10,000 h	VOLTAJE 127 V

**LUZ CÁLIDA 2,700 K**

CÓDIGO			DISTRIB.	MAYOREO	LISTA
1382	12	120	\$20	\$29	\$47

**3 AÑOS GARANTÍA** **NOM** Cumple con la NOM-030-ENER-2016 **PRECIO A LA BAJA**



ANDROID® IOS®  
ESCANEA Y DESCARGA NUESTRA APP

**LUZ MULTI-COLOR RGB**

CÓDIGO	12	120	DISTRIB.	MAYOREO	LISTA
1320	12	120	\$125	\$168	\$298

**90% AHORRO** **LED** **FOCO WIFI INTELIGENTE**

CONSUMO 10 W	ILUMINA 806 lm	E27	12.8 cm
EQUIVALENCIA 50 W	LUZ OMNIDIRECCIONAL 120°	HORAS DE VIDA 10,000 h	MULTI-VOLTAJE 55 - 265 V



**3 AÑOS GARANTÍA** **NOM** Cumple con la NOM-030-ENER-2016 **PRECIO A LA BAJA**

**LUZ FRÍA 6,500 K**

CÓDIGO	12	96	DISTRIB.	MAYOREO	LISTA
1653	12	96	\$67	\$90	\$160

**90% AHORRO** **LED** **FOCO MATA INSECTOS**  
ATRAE Y NEUTRALIZA INSECTOS VOLADORES

CONSUMO 15 W	ILUMINA 450 lm	E27	16 cm
EQUIVALENCIA 60 W	LUZ OMNIDIRECCIONAL 120°	HORAS DE VIDA 10,000 h	VOLTAJE 127 V



**3 AÑOS GARANTÍA** **NOM** Cumple con la NOM-030-ENER-2016 **PRECIO A LA BAJA**

ENCIENDE SIN ENERGÍA ELÉCTRICA | INCLUYE PORTALÁMPARA

**LUZ FRÍA 6,500 K**

CÓDIGO	6	120	DISTRIB.	MAYOREO	LISTA
1400	6	120	\$84	\$113	\$200

**90% AHORRO** **LED** **FOCO RECARGABLE**

CONSUMO 9 W	ILUMINA 900 lm	E27	14 cm
EQUIVALENCIA 60 W	LUZ OMNIDIRECCIONAL 120°	HORAS DE VIDA 10,000 h	VOLTAJE 127 V



**3 AÑOS GARANTÍA** **NOM** Cumple con la NOM-030-ENER-2016 **PRECIO A LA BAJA**

**LUZ FRÍA 6,500 K**

CÓDIGO	6	120	DISTRIB.	MAYOREO	LISTA
1466	6	120	\$16.70	\$22.50	\$40

**LUZ CÁLIDA 2,700 K**

CÓDIGO	6	120	DISTRIB.	MAYOREO	LISTA
1467	6	120	\$16.70	\$22.50	\$40

**90% AHORRO** **LED** **FOCO TIPO VELA**

CONSUMO 4 W	ILUMINA 220 lm	E27	11 cm
EQUIVALENCIA 25 W	LUZ OMNIDIRECCIONAL 120°	HORAS DE VIDA 10,000 h	VOLTAJE 127 V



## FOCOS TIPO VELA



### EXTRA MIÑÓN

CONSUMO 40 W	ILUMINA 315 lm	E12	8 cm
VOLTAJE 125 V	LUZ OMNIDIRECCIONAL 120°	HORAS DE VIDA 1,500 h	

12 MESES GARANTÍA

Precios por *pieza*Compra mínima  
de 1 *encogible*

CÓDIGO			DISTRIB.	MAYOREO	LISTA
2146	10	100	\$8	\$11	\$18



CONSUMO 40 W	ILUMINA 315 lm	E27	9 cm
VOLTAJE 125 V	LUZ OMNIDIRECCIONAL 120°	HORAS DE VIDA 1,500 h	

CÓDIGO			DISTRIB.	MAYOREO	LISTA
2144	10	100	\$8	\$11	\$18



## FOCOS PARA HORNO y REFRIGERADOR



CONSUMO 25 W	ILUMINA 145 lm	E27	8 cm
VOLTAJE 125 V	LUZ OMNIDIRECCIONAL 120°	HORAS DE VIDA 1,500 h	

 RESISTE ALTAS / BAJAS  
TEMPERATURAS

12 MESES GARANTÍA

Precios por *pieza*Compra mínima  
de 1 *encogible*

CÓDIGO			DISTRIB.	MAYOREO	LISTA
2145	10	100	\$9	\$13	\$21



CONSUMO 40 W	ILUMINA 315 lm	E27	7 cm
VOLTAJE 125 V	LUZ OMNIDIRECCIONAL 120°	HORAS DE VIDA 1,500 h	

CÓDIGO			DISTRIB.	MAYOREO	LISTA
2141	10	100	\$8	\$11	\$18



12 MESES GARANTÍA

PRECIO A LA BAJA

LUZ CÁLIDA 2,700 K

CÓDIGO	12	96	DISTRIB.	MAYOREO	LISTA
1730	12	96	\$44	\$59	\$105



# Linea Vintage

## Tipo Globo

CONSUMO 35 W	ILUMINA 546 lm	E27	14 cm
EQUIVALENCIA 25 W	VOLTAJE 127 V	HORAS DE VIDA 1,000 h	



PRECIO A LA BAJA

LUZ CÁLIDA 2,700 K

CÓDIGO	12	96	DISTRIB.	MAYOREO	LISTA
1731	12	96	\$44	\$59	\$105



## Tipo Tubular

CONSUMO 35 W	ILUMINA 546 lm	E27	19 cm
EQUIVALENCIA 25 W	VOLTAJE 127 V	HORAS DE VIDA 1,000 h	



PRECIO A LA BAJA

LUZ CÁLIDA 2,700 K

CÓDIGO	12	96	DISTRIB.	MAYOREO	LISTA
1732	12	96	\$32	\$43	\$76



## Tipo Edison

CONSUMO 35 W	ILUMINA 546 lm	E27	13.5 cm
EQUIVALENCIA 25 W	VOLTAJE 127 V	HORAS DE VIDA 1,000 h	



FOCOS FLOURESCENTES TIPO TWISTER



Cumple con la NOM-030-ENER-2016 **NOM 2 AÑOS GARANTÍA keer.**



No 30

CONSUMO 20 W	ILUMINA 1,140 lm	E27	14 cm
EQUIVALENCIA 75 W	LUZ OMNIDIRECCIONAL 120°	HORAS DE VIDA 6,000 h	MULTI-VOLTAJE 90 - 150 V

LUZ FRÍA 6,500 K

CÓDIGO			DISTRIB.	MAYOREO	LISTA
1602	1	50	\$46	\$63	\$108



No 35

CONSUMO 24 W	ILUMINA 1,140 lm	E27	14 cm
EQUIVALENCIA 90 W	LUZ OMNIDIRECCIONAL 120°	HORAS DE VIDA 6,000 h	MULTI-VOLTAJE 90 - 150 V

LUZ FRÍA 6,500 K

CÓDIGO			DISTRIB.	MAYOREO	LISTA
1603	1	50	\$49	\$67	\$118



No 40

CONSUMO 28 W	ILUMINA 1,680 lm	E27	15 cm
EQUIVALENCIA 105 W	LUZ OMNIDIRECCIONAL 120°	HORAS DE VIDA 6,000 h	MULTI-VOLTAJE 90 - 150 V

LUZ FRÍA 6,500 K

CÓDIGO			DISTRIB.	MAYOREO	LISTA
1604	1	50	\$60	\$81	\$144



No 65

CONSUMO 45 W	ILUMINA 2,700 lm	E27	21 cm
EQUIVALENCIA 175 W	LUZ OMNIDIRECCIONAL 120°	HORAS DE VIDA 6,000 h	MULTI-VOLTAJE 90 - 150 V

LUZ FRÍA 6,500 K

CÓDIGO			DISTRIB.	MAYOREO	LISTA
1605	1	50	\$98	\$132	\$234



No 85

CONSUMO 65 W	ILUMINA 3,000 lm	E27	21 cm
EQUIVALENCIA 250 W	LUZ OMNIDIRECCIONAL 120°	HORAS DE VIDA 6,000 h	MULTI-VOLTAJE 90 - 150 V

LUZ FRÍA 6,500 K

CÓDIGO			DISTRIB.	MAYOREO	LISTA
1606	1	50	\$116	\$157	\$278

12 MESES GARANTÍA **NOM** Cumple con la NOM-030-ENER-2016 **PRECIO A LA BAJA**

90% AHORRO **LED** LÁMPARAS CIRCULARES DE SOBREPONER

LUZ FRÍA 6,400 K					
CÓDIGO			DISTRIB.	MAYOREO	LISTA
1288	6	36	\$45	\$60	\$107
LUZ CÁLIDA 2,700 K					
1289	6	36	\$45	\$60	\$107

CONSUMO 6 W	ILUMINA 420 lm	MULTI-VOLTAJE 85 - 220 V
EQUIVALENCIA 26 W	LUZ OMNIDIRECCIONAL 120°	HORAS DE VIDA 35,000 h
		12 cm

LUZ FRÍA 6,400 K					
CÓDIGO			DISTRIB.	MAYOREO	LISTA
1290	6	36	\$63	\$85	\$151
LUZ CÁLIDA 2,700 K					
1291	6	36	\$63	\$85	\$151

CONSUMO 12 W	ILUMINA 840 lm	MULTI-VOLTAJE 85 - 220 V
EQUIVALENCIA 53 W	LUZ OMNIDIRECCIONAL 120°	HORAS DE VIDA 35,000 h
		16 cm



LUZ FRÍA 6,400 K					
CÓDIGO			DISTRIB.	MAYOREO	LISTA
1292	6	24	\$76	\$103	\$183
LUZ CÁLIDA 2,700 K					
1293	6	24	\$76	\$103	\$183

CONSUMO 18 W	ILUMINA 1,260 lm	MULTI-VOLTAJE 85 - 220 V
EQUIVALENCIA 80 W	LUZ OMNIDIRECCIONAL 120°	HORAS DE VIDA 35,000 h
		22 cm

12 MESES GARANTÍA **NOM** Cumple con la NOM-030-ENER-2016 **PRECIO A LA BAJA**

90% AHORRO **LED** LÁMPARAS CUADRADAS DE SOBREPONER

LUZ FRÍA 6,400 K					
CÓDIGO			DISTRIB.	MAYOREO	LISTA
1294	6	36	\$50	\$68	\$120
LUZ CÁLIDA 2,700 K					
1295	6	36	\$50	\$68	\$120

CONSUMO 6 W	ILUMINA 420 lm	MULTI-VOLTAJE 85 - 220 V
EQUIVALENCIA 26 W	LUZ OMNIDIRECCIONAL 120°	HORAS DE VIDA 35,000 h
		12.5 cm

LUZ FRÍA 6,400 K					
CÓDIGO			DISTRIB.	MAYOREO	LISTA
1296	6	36	\$68	\$92	\$163
LUZ CÁLIDA 2,700 K					
1297	6	36	\$68	\$92	\$163

CONSUMO 12 W	ILUMINA 840 lm	MULTI-VOLTAJE 85 - 220 V
EQUIVALENCIA 53 W	LUZ OMNIDIRECCIONAL 120°	HORAS DE VIDA 35,000 h
		18 cm



LUZ FRÍA 6,400 K					
CÓDIGO			DISTRIB.	MAYOREO	LISTA
1298	6	24	\$84	\$113	\$201
LUZ CÁLIDA 2,700 K					
1299	6	24	\$84	\$113	\$201

CONSUMO 18 W	ILUMINA 1,260 lm	MULTI-VOLTAJE 85 - 220 V
EQUIVALENCIA 80 W	LUZ OMNIDIRECCIONAL 120°	HORAS DE VIDA 35,000 h
		24 cm



PARA INSTALACIÓN ENTRE FLASO PLAFÓN Y LOSA

## LÁMPARAS CIRCULARES LED AJUSTABLES 90% AHORRO

PRECIO A LA BAJA



Cumple con la NOM-030-ENER-2016

**NOM 12 MESES GARANTÍA**

<b>CONSUMO</b> 10 W	<b>ILUMINA</b> 480 lm	<b>MULTI-VOLTAJE</b> 80 - 220 V	
<b>EQUIVALENCIA</b> 30 W	<b>LUZ OMNIDIRECCIONAL</b> 120°	<b>HORAS DE VIDA</b> 35,000 h	
			12 cm

### LUZ FRÍA 6,500 K

CÓDIGO			DISTRIB.	MAYOREO	LISTA
1223	6	60	\$43	\$58	\$103

### LUZ CÁLIDA 2,700 K

1314	6	60	\$43	\$58	\$103
------	---	----	------	------	-------



<b>CONSUMO</b> 15 W	<b>ILUMINA</b> 900 lm	<b>MULTI-VOLTAJE</b> 80 - 220 V	
<b>EQUIVALENCIA</b> 57 W	<b>LUZ OMNIDIRECCIONAL</b> 120°	<b>HORAS DE VIDA</b> 35,000 h	
			18 cm

### LUZ FRÍA 6,500 K

CÓDIGO			DISTRIB.	MAYOREO	LISTA
1224	6	60	\$63	\$85	\$151

### LUZ CÁLIDA 2,700 K

1315	6	60	\$63	\$85	\$151
------	---	----	------	------	-------

<b>CONSUMO</b> 20 W	<b>ILUMINA</b> 1,100 lm	<b>MULTI-VOLTAJE</b> 80 - 220 V	
<b>EQUIVALENCIA</b> 70 W	<b>LUZ OMNIDIRECCIONAL</b> 120°	<b>HORAS DE VIDA</b> 35,000 h	
			23 cm

### LUZ FRÍA 6,500 K

CÓDIGO			DISTRIB.	MAYOREO	LISTA
1225	6	24	\$81	\$109	\$194

### LUZ CÁLIDA 2,700 K

1316	6	24	\$81	\$109	\$194
------	---	----	------	-------	-------



PARA INSTALACIÓN ENTRE FLASO PLAFÓN Y LOSA

## LÁMPARAS CUADRADAS LED AJUSTABLES 90% AHORRO

PRECIO A LA BAJA



Cumple con la NOM-030-ENER-2016

**NOM 12 MESES GARANTÍA**

<b>CONSUMO</b> 10 W	<b>ILUMINA</b> 480 lm	<b>MULTI-VOLTAJE</b> 80 - 220 V	
<b>EQUIVALENCIA</b> 30 W	<b>LUZ OMNIDIRECCIONAL</b> 120°	<b>HORAS DE VIDA</b> 35,000 h	
			12 cm

### LUZ FRÍA 6,500 K

CÓDIGO			DISTRIB.	MAYOREO	LISTA
1226	6	36	\$46	\$62	\$110

### LUZ CÁLIDA 2,700 K

1317	6	36	\$46	\$62	\$110
------	---	----	------	------	-------



<b>CONSUMO</b> 15 W	<b>ILUMINA</b> 900 lm	<b>MULTI-VOLTAJE</b> 80 - 220 V	
<b>EQUIVALENCIA</b> 57 W	<b>LUZ OMNIDIRECCIONAL</b> 120°	<b>HORAS DE VIDA</b> 35,000 h	
			18 cm

### LUZ FRÍA 6,500 K

CÓDIGO			DISTRIB.	MAYOREO	LISTA
1227	6	36	\$67	\$91	\$161

### LUZ CÁLIDA 2,700 K

1318	6	36	\$67	\$91	\$161
------	---	----	------	------	-------

<b>CONSUMO</b> 20 W	<b>ILUMINA</b> 1,260 lm	<b>MULTI-VOLTAJE</b> 80 - 220 V	
<b>EQUIVALENCIA</b> 70 W	<b>LUZ OMNIDIRECCIONAL</b> 120°	<b>HORAS DE VIDA</b> 35,000 h	
			22 cm

### LUZ FRÍA 6,500 K

CÓDIGO			DISTRIB.	MAYOREO	LISTA
1228	6	36	\$87	\$117	\$208

### LUZ CÁLIDA 2,700 K

1319	6	36	\$87	\$117	\$208
------	---	----	------	-------	-------

**LED LÁMPARAS CIRCULARES EMPOTRABLES**



**LUZ FRÍA 6,500 K**

CÓDIGO	6	36	DISTRIB.	MAYOREO	LISTA
1131	6	36	\$31	\$42	\$74

**LUZ CÁLIDA 2,700 K**

1130	6	36	\$31	\$42	\$74
------	---	----	------	------	------

**LUZ FRÍA 6,500 K**

CÓDIGO	6	36	DISTRIB.	MAYOREO	LISTA
1253	6	36	\$36	\$49	\$87

**LUZ CÁLIDA 2,700 K**

1252	6	36	\$36	\$49	\$87
------	---	----	------	------	------



**LUZ FRÍA 6,500 K**

CÓDIGO	6	36	DISTRIB.	MAYOREO	LISTA
1255	6	36	\$52	\$71	\$125

**LUZ CÁLIDA 2,700 K**

1254	6	24	\$52	\$71	\$125
------	---	----	------	------	-------

**LUZ FRÍA 6,500 K**

CÓDIGO	6	24	DISTRIB.	MAYOREO	LISTA
1257	6	24	\$68	\$92	\$163

**LUZ CÁLIDA 2,700 K**

1256	6	24	\$68	\$92	\$163
------	---	----	------	------	-------

**LED LÁMPARAS CUADRADAS EMPOTRABLES**



**LUZ FRÍA 6,500 K**

CÓDIGO	6	36	DISTRIB.	MAYOREO	LISTA
1261	6	36	\$43	\$58	\$103

**LUZ CÁLIDA 2,700 K**

1260	6	36	\$43	\$58	\$103
------	---	----	------	------	-------

**LUZ FRÍA 6,500 K**

CÓDIGO	6	36	DISTRIB.	MAYOREO	LISTA
1263	6	36	\$61	\$82	\$145

**LUZ CÁLIDA 2,700 K**

1262	6	36	\$61	\$82	\$145
------	---	----	------	------	-------



**LUZ FRÍA 6,500 K**

CÓDIGO	6	24	DISTRIB.	MAYOREO	LISTA
1265	6	24	\$76	\$103	\$183

**LUZ CÁLIDA 2,700 K**

1264	6	24	\$76	\$103	\$183
------	---	----	------	-------	-------

2 FORMAS DE INSTALACIÓN ( INCLUYE ACCESORIOS )



## PÁNEL RECTANGULAR y CUADRADO EMPOTRABLE y COLGANTE

LED 90% AHORRO



CONSUMO 40 W	ILUMINA 4,000 lm	MULTI-VOLTAJE 85 - 220 V
EQUIVALENCIA 250 W	LUZ OMNIDIRECCIONAL 120°	HORAS DE VIDA 35,000 h
		120 x 30 cm



Cumple con la NOM-030-ENER-2016 **NOM 12 MESES GARANTÍA**

LUZ BLANCA 4,100 K					
CÓDIGO	1	5	DISTRIB.	MAYOREO	LISTA
1271	1	5	\$410	\$553	\$980



CONSUMO 12 W	ILUMINA 700 lm	MULTI-VOLTAJE 85 - 220 V
EQUIVALENCIA 45 W	LUZ OMNIDIRECCIONAL 120°	HORAS DE VIDA 35,000 h
		30 x 30 cm

LUZ BLANCA 4,100 K					
CÓDIGO	1	20	DISTRIB.	MAYOREO	LISTA
1266	1	20	\$167	\$226	\$400

## LÁMPARA DE TECHO PARA SOBREPONER

LED 90% AHORRO



CONSUMO 18 W	ILUMINA 1,500 lm	VOLTAJE 127 V
EQUIVALENCIA 96 W	LUZ DIRECCIONAL 180°	HORAS DE VIDA 35,000 h
		64 x 8 cm



Cumple con la NOM-030-ENER-2016 **NOM 12 MESES GARANTÍA**

LUZ FRÍA 6,500 K					
CÓDIGO	1	20	DISTRIB.	MAYOREO	LISTA
1275	1	20	\$104	\$150	\$238



CONSUMO 36 W	ILUMINA 2,900 lm	VOLTAJE 127 V
EQUIVALENCIA 213 W	LUZ DIRECCIONAL 180°	HORAS DE VIDA 35,000 h
		120 x 8 cm

LUZ FRÍA 6,500 K					
CÓDIGO	1	20	DISTRIB.	MAYOREO	LISTA
1276	1	20	\$161	\$217	\$385



DISEÑADOS PARA CONECTARSE EN SERIE

## LUMINARIO LED PARA GABINETES ULTRA-DELGADOS

LED 90% AHORRO



CONSUMO 32 W	ILUMINA 2,240 lm	VOLTAJE 127 V
EQUIVALENCIA 143 W	LUZ DIRECCIONAL 180°	HORAS DE VIDA 35,000 h
		120 x 6 cm



Cumple con la NOM-030-ENER-2016 **NOM 12 MESES GARANTÍA**

LUZ FRÍA 6,500 K					
CÓDIGO	1	5	DISTRIB.	MAYOREO	LISTA
1211	1	5	\$155	\$225	\$360

CON INTERRUPTOR DE ENCENDIDO / APAGADO

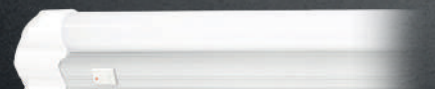

CONSUMO 8 W	ILUMINA 720 lm	VOLTAJE 127 V
EQUIVALENCIA 46 W	LUZ DIRECCIONAL 180°	HORAS DE VIDA 35,000 h
		30 x 3.5 cm

LUZ FRÍA 6,500 K					
CÓDIGO	1	50	DISTRIB.	MAYOREO	LISTA
1240	1	50	\$109	\$158	\$254



LÍNEA PALERMO

12 MESES GARANTÍA **NOM** Cumple con la NOM-030-ENER-2016 **PRECIO A LA BAJA**

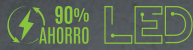

LÁMPARA TIPO PLAFÓN DE SOBREPONER

LUZ FRÍA 6,400 K

CÓDIGO	1	10	DISTRIB.	MAYOREO	LISTA
1125	1	10	\$85	\$115	\$204

CONSUMO 12 W	ILUMINA 1,200 lm	MULTI-VOLTAJE 85 - 265 V
EQUIVALENCIA 76 W	LUZ DIRECCIONAL 180°	HORAS DE VIDA 50,000 h
		26 cm

LUZ FRÍA 6,400 K

CÓDIGO	1	10	DISTRIB.	MAYOREO	LISTA
1126	1	10	\$109	\$147	\$260

CONSUMO 15 W	ILUMINA 1,500 lm	MULTI-VOLTAJE 85 - 265 V
EQUIVALENCIA 96 W	LUZ DIRECCIONAL 180°	HORAS DE VIDA 50,000 h
		26 cm

LUZ FRÍA 6,400 K

CÓDIGO	1	10	DISTRIB.	MAYOREO	LISTA
1127	1	10	\$133	\$179	\$318

CONSUMO 18 W	ILUMINA 1,800 lm	MULTI-VOLTAJE 85 - 265 V
EQUIVALENCIA 115 W	LUZ DIRECCIONAL 180°	HORAS DE VIDA 50,000 h
		34 cm

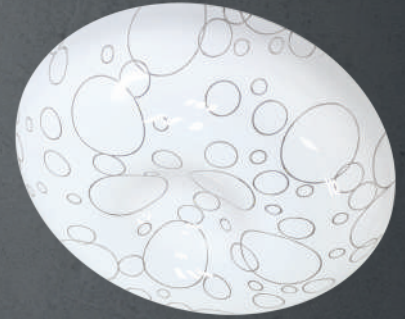

LÍNEA MILAN

12 MESES GARANTÍA **NOM** Cumple con la NOM-030-ENER-2016 **PRECIO A LA BAJA**

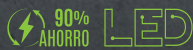

LÁMPARA TIPO PLAFÓN DE SOBREPONER

LUZ FRÍA 6,400 K

CÓDIGO	1	10	DISTRIB.	MAYOREO	LISTA
1135	1	10	\$85	\$115	\$204

CONSUMO 12 W	ILUMINA 1,200 lm	MULTI-VOLTAJE 85 - 265 V
EQUIVALENCIA 76 W	LUZ DIRECCIONAL 180°	HORAS DE VIDA 50,000 h
		26 cm

LUZ FRÍA 6,400 K

CÓDIGO	1	10	DISTRIB.	MAYOREO	LISTA
1123	1	10	\$109	\$147	\$260

CONSUMO 15 W	ILUMINA 1,500 lm	MULTI-VOLTAJE 85 - 265 V
EQUIVALENCIA 96 W	LUZ DIRECCIONAL 180°	HORAS DE VIDA 50,000 h
		26 cm

LUZ FRÍA 6,400 K

CÓDIGO	1	10	DISTRIB.	MAYOREO	LISTA
1124	1	10	\$133	\$179	\$318

CONSUMO 18 W	ILUMINA 1,800 lm	MULTI-VOLTAJE 85 - 265 V
EQUIVALENCIA 115 W	LUZ DIRECCIONAL 180°	HORAS DE VIDA 50,000 h
		34 cm



LÍNEA FLORENCIA

LÁMPARA TIPO PLAFÓN DE SOBREPONER

LED 90% AHORRO



Cumple con la NOM-030-ENER-2016 **NOM 12 MESES GARANTÍA**



CONSUMO 12 W	ILUMINA 1,200 lm	MULTI-VOLTAJE 85 - 265 V	↑ 26 cm
EQUIVALENCIA 76 W	LUZ DIRECCIONAL 180°	HORAS DE VIDA 50,000 h	

LUZ FRÍA 6,400 K

CÓDIGO	1	10	DISTRIB.	MAYOREO	LISTA
1117	1	10	\$85	\$115	\$204



CONSUMO 15 W	ILUMINA 1,500 lm	MULTI-VOLTAJE 85 - 265 V	↑ 26 cm
EQUIVALENCIA 96 W	LUZ DIRECCIONAL 180°	HORAS DE VIDA 50,000 h	

LUZ FRÍA 6,400 K

CÓDIGO	1	10	DISTRIB.	MAYOREO	LISTA
1118	1	10	\$109	\$147	\$260

CONSUMO 18 W	ILUMINA 1,800 lm	MULTI-VOLTAJE 85 - 265 V	↑ 34 cm
EQUIVALENCIA 115 W	LUZ DIRECCIONAL 180°	HORAS DE VIDA 50,000 h	

LUZ FRÍA 6,400 K

CÓDIGO	1	10	DISTRIB.	MAYOREO	LISTA
1119	1	10	\$133	\$179	\$318

LÍNEA FERRARA

LÁMPARA TIPO PLAFÓN DE SOBREPONER

LED 90% AHORRO



Cumple con la NOM-030-ENER-2016 **NOM 12 MESES GARANTÍA**



CONSUMO 12 W	ILUMINA 1,200 lm	MULTI-VOLTAJE 85 - 265 V	↑ 26 cm
EQUIVALENCIA 76 W	LUZ DIRECCIONAL 180°	HORAS DE VIDA 50,000 h	

LUZ FRÍA 6,400 K

CÓDIGO	1	10	DISTRIB.	MAYOREO	LISTA
1132	1	10	\$85	\$115	\$204

CONSUMO 15 W	ILUMINA 1,500 lm	MULTI-VOLTAJE 85 - 265 V	↑ 26 cm
EQUIVALENCIA 96 W	LUZ DIRECCIONAL 180°	HORAS DE VIDA 50,000 h	

LUZ FRÍA 6,400 K

CÓDIGO	1	10	DISTRIB.	MAYOREO	LISTA
1133	1	10	\$109	\$147	\$260

CONSUMO 18 W	ILUMINA 1,800 lm	MULTI-VOLTAJE 85 - 265 V	↑ 34 cm
EQUIVALENCIA 115 W	LUZ DIRECCIONAL 180°	HORAS DE VIDA 50,000 h	

LUZ FRÍA 6,400 K

CÓDIGO	1	10	DISTRIB.	MAYOREO	LISTA
1134	1	10	\$133	\$179	\$318

LÍNEA BARCELONA

12 MESES GARANTÍA **NOM** Cumple con la NOM-030-ENER-2016  **PRECIO A LA BAJA** 

90% AHORRO **LED**

LÁMPARA TIPO PLAFÓN DE SOBREPONER

LUZ FRÍA 6,400 K

CÓDIGO			DISTRIB.	MAYOREO	LISTA
1098	1	10	\$85	\$115	\$204

CONSUMO 12 W	ILUMINA 900 lm	MULTI-VOLTAJE 85 - 265 V
EQUIVALENCIA 57 W	LUZ DIRECCIONAL 180°	HORAS DE VIDA 50,000 h
		 25 cm

LUZ FRÍA 6,400 K

CÓDIGO			DISTRIB.	MAYOREO	LISTA
1099	1	10	\$109	\$147	\$260

CONSUMO 15 W	ILUMINA 1,125 lm	MULTI-VOLTAJE 85 - 265 V
EQUIVALENCIA 72 W	LUZ DIRECCIONAL 180°	HORAS DE VIDA 50,000 h
		 25 cm

LUZ FRÍA 6,400 K

CÓDIGO			DISTRIB.	MAYOREO	LISTA
1100	1	10	\$133	\$179	\$318

CONSUMO 18 W	ILUMINA 1,350 lm	MULTI-VOLTAJE 85 - 265 V
EQUIVALENCIA 86 W	LUZ DIRECCIONAL 180°	HORAS DE VIDA 50,000 h
		 33 cm



LÍNEA MADRID

12 MESES GARANTÍA **NOM** Cumple con la NOM-030-ENER-2016  **PRECIO A LA BAJA** 

90% AHORRO **LED**

LÁMPARA TIPO PLAFÓN DE SOBREPONER

LUZ FRÍA 6,400 K

CÓDIGO			DISTRIB.	MAYOREO	LISTA
1095	1	10	\$85	\$115	\$204

CONSUMO 12 W	ILUMINA 900 lm	MULTI-VOLTAJE 85 - 265 V
EQUIVALENCIA 57 W	LUZ DIRECCIONAL 180°	HORAS DE VIDA 50,000 h
		 25 cm

LUZ FRÍA 6,400 K

CÓDIGO			DISTRIB.	MAYOREO	LISTA
1096	1	10	\$109	\$147	\$260

CONSUMO 15 W	ILUMINA 1,125 lm	MULTI-VOLTAJE 85 - 265 V
EQUIVALENCIA 72 W	LUZ DIRECCIONAL 180°	HORAS DE VIDA 50,000 h
		 25 cm

LUZ FRÍA 6,400 K

CÓDIGO			DISTRIB.	MAYOREO	LISTA
1097	1	10	\$133	\$179	\$318

CONSUMO 18 W	ILUMINA 1,350 lm	MULTI-VOLTAJE 85 - 265 V
EQUIVALENCIA 86 W	LUZ DIRECCIONAL 180°	HORAS DE VIDA 50,000 h
		 33 cm



**SPOT EMPOTRABLE  
LUZ DIRIGIBLE,  
3 LEDS**

**LED**  
90%  
AHORRO



**12 MESES GARANTÍA**  
Cumple con la  
NOM-030-ENER-2016

**NOM**  
PRECIO A LA  
BAJA

**BASES PARA FOCOS MR-16  
FIJAS  
SIN FOCO**

Fabricado en  
aluminio



CÓDIGO	ACABADO			DISTRIB.	MAYOREO	LISTA
1392	BLANCO	12	120	\$19	\$26	\$46
1393	CROMADO	12	120	\$25	\$33	\$59

**PRECIO A LA  
BAJA**

**CONSUMO**  
3 W

**ILUMINA**  
210 lm

**MULTI-VOLTAJE**  
85 - 220 V

**EQUIVALENCIA**  
20 W

**LUZ DIRECCIONAL**  
30°

**HORAS DE VIDA**  
15,000 h

**7.5 cm**

LUZ FRÍA 6,400 K

CÓDIGO			DISTRIB.	MAYOREO	LISTA
1600	6	60	\$60	\$81	\$143

**BASES PARA FOCOS MR-16  
DIRIGIBLES,  
SIN FOCO**

Fabricado en  
aluminio



CÓDIGO	ACABADO			DISTRIB.	MAYOREO	LISTA
1394	BLANCO	12	120	\$25	\$34	\$61
1395	CROMADO	12	120	\$28	\$38	\$68

**PRECIO A LA  
BAJA**

**TIRAS LED  
ILUMINACIÓN  
USO INTERIOR / EXTERIOR**

**LED**



PROTECCIÓN CONTRA CHORROS  
DE AGUA Y POLVO



CARA CON CINTA ADHESIVA  
PARA MONTAJE



SE PUEDE CORTAR  
CADA 5 CM

**12 MESES GARANTÍA**  
Cumple con la  
NOM-030-ENER-2016

**PRECIO A LA  
BAJA**



**CONSUMO**  
24 W

**MULTI-VOLTAJE**  
100 - 240 V

**5 M**

LUZ BLANCA 6,000 K

**CONSUMO**  
24 W

**MULTI-VOLTAJE**  
100 - 240 V

**5 M**

LUZ CÁLIDA 3,000 K

**CONSUMO**  
36 W

**MULTI-VOLTAJE**  
100 - 240 V

**5 M**

LUZ MULTI-COLOR RGB

CÓDIGO			DISTRIB.	MAYOREO	LISTA
1351	1	20	\$167	\$226	\$400

CÓDIGO			DISTRIB.	MAYOREO	LISTA
1352	1	20	\$167	\$226	\$400

CÓDIGO			DISTRIB.	MAYOREO	LISTA
1353	1	20	\$284	\$384	\$680

# ILUMINACIÓN EXTERIOR

Lámparas, luminarios, faroles



# REFLECTOR SUPER SLIM

LED 90% AHORRO



Cumple con la NOM-003-SCFI-2014

**NOM 12 MESES GARANTÍA**



PROTECCIÓN CONTRA CHORROS DE AGUA Y POLVO

Cuerpo de aluminio

Leds de alta potencia

Pantalla de vidrio templado

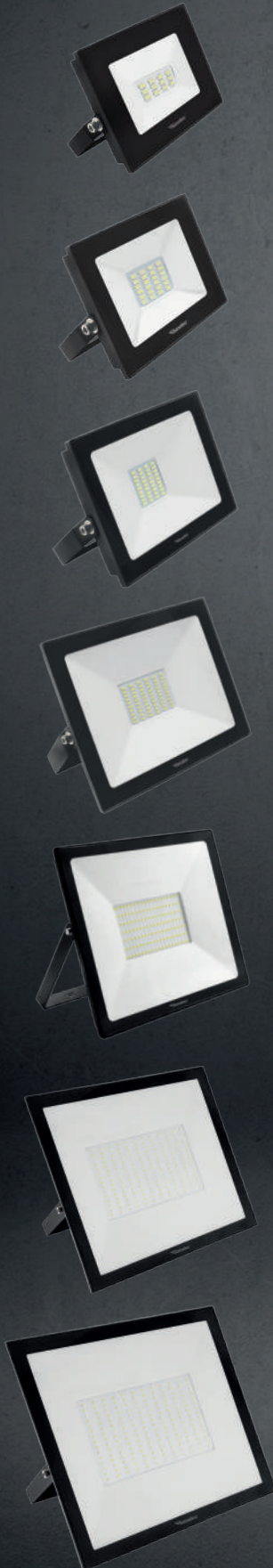

CONSUMO 10 W	ILUMINA 900 lm	VOLTAJE 127 V	10 x 95 cm
EQUIVALENCIA 57 W	LUZ DIRECCIONAL 180°	HORAS DE VIDA 50,000 h	

CONSUMO 20 W	ILUMINA 1,800 lm	VOLTAJE 127 V	12 x 10 cm
EQUIVALENCIA 115 W	LUZ DIRECCIONAL 180°	HORAS DE VIDA 50,000 h	

CONSUMO 30 W	ILUMINA 2,700 lm	VOLTAJE 127 V	18 x 15 cm
EQUIVALENCIA 173 W	LUZ DIRECCIONAL 180°	HORAS DE VIDA 50,000 h	

CONSUMO 50 W	ILUMINA 4,500 lm	VOLTAJE 127 V	21 x 18 cm
EQUIVALENCIA 288 W	LUZ DIRECCIONAL 180°	HORAS DE VIDA 50,000 h	

CONSUMO 100 W	ILUMINA 6,000 lm	VOLTAJE 127 V	29 x 25 cm
EQUIVALENCIA 384 W	LUZ DIRECCIONAL 180°	HORAS DE VIDA 50,000 h	

CONSUMO 200 W	ILUMINA 12,000 lm	VOLTAJE 127 V	35 x 31 cm
EQUIVALENCIA 1,153 W	LUZ DIRECCIONAL 180°	HORAS DE VIDA 50,000 h	

CONSUMO 300 W	ILUMINA 27,000 lm	VOLTAJE 127 V	38 x 34 cm
EQUIVALENCIA 1,730 W	LUZ DIRECCIONAL 180°	HORAS DE VIDA 50,000 h	

LUZ FRÍA 6,500 K

CÓDIGO			DISTRIB.	MAYOREO	LISTA
2155	12	48	\$55	\$74	\$131

LUZ FRÍA 6,500 K

CÓDIGO			DISTRIB.	MAYOREO	LISTA
2156	12	48	\$89	\$120	\$213

LUZ FRÍA 6,500 K

CÓDIGO			DISTRIB.	MAYOREO	LISTA
2157	12	48	\$116	\$157	\$278

LUZ FRÍA 6,500 K

CÓDIGO			DISTRIB.	MAYOREO	LISTA
2158	6	12	\$173	\$234	\$414

LUZ FRÍA 6,500 K

CÓDIGO			DISTRIB.	MAYOREO	LISTA
2194	1	4	\$296	\$400	\$709

LUZ FRÍA 6,500 K

CÓDIGO			DISTRIB.	MAYOREO	LISTA
2170	1	4	\$658	\$889	\$1,575

LUZ FRÍA 6,500 K

CÓDIGO			DISTRIB.	MAYOREO	LISTA
2171	1	4	\$849	\$1,146	\$2,030

12 MESES GARANTÍA **NOM** Cumple con la NOM-003-SCFI-2014 

Cuerpo de aluminio  
Difusor de policarbonato  
Ideales para alumbrado público

PRECIO A LA BAJA

LUZ FRÍA 6,500 K					
CÓDIGO			DISTRIB.	MAYOREO	LISTA
2502	1	20	\$222	\$300	\$532

PRECIO A LA BAJA

LUZ FRÍA 6,500 K					
CÓDIGO			DISTRIB.	MAYOREO	LISTA
2503	1	20	\$320	\$432	\$765

12 MESES GARANTÍA **NOM** Cumple con la NOM-003-SCFI-2014

Cuerpo ABS  
Pantalla de policarbonato

 Enciende durante la noche, cuando la celda no detecta luz solar

 Enciende al detectar movimiento durante 20 seg. con luz más intensa

LUZ FRÍA 6,500 K					
CÓDIGO			DISTRIB.	MAYOREO	LISTA
1414	1	24	\$333	\$483	\$773

12 MESES GARANTÍA **NOM** Cumple con la NOM-003-SCFI-2014

 Modo ALARMA ANTIROBO

Cuerpo ABS y Pantalla de policarbonato

 Enciende durante la noche, cuando la celda no detecta luz solar

 Enciende al detectar movimiento durante 30 seg. con luz más intensa

PRECIO A LA BAJA

LUZ FRÍA 6,500 K					
CÓDIGO			DISTRIB.	MAYOREO	LISTA
2310	3	54	\$209	\$282	\$500

90% AHORRO LED

## LÁMPARA PARA EXTERIOR

PROTECCIÓN CONTRA CHORROS DE AGUA Y POLVO 

 CONSUMO 30 W	 ILUMINA 2,100 lm	MULTI-VOLTAJE 85 - 220 V
EQUIVALENCIA 134 W	 LUZ DIRECCIONAL 180°	 HORAS DE VIDA 35,000 h
		 13 x 35 cm



 CONSUMO 50 W	 ILUMINA 3,500 lm	MULTI-VOLTAJE 85 - 220 V
EQUIVALENCIA 224 W	 LUZ DIRECCIONAL 180°	 HORAS DE VIDA 35,000 h
		 16 x 40 cm



## LUMINARIO SOLAR CON SENSOR DE MOVIMIENTO

PROTECCIÓN CONTRA CHORROS DE AGUA Y POLVO 

ECO-TECNOLOGÍA FOTOCELDA INTEGRADA 

 CONSUMO 1.5 W	 ILUMINA 450 lm	 LUZ CONTINUA 6 h
EQUIVALENCIA 28 W	ALCANCE DEL SENSOR 7 M	RANGO DE DETECCIÓN 360°



## LUMINARIO SOLAR CON SENSOR Y ALARMA

PROTECCIÓN CONTRA CHORROS DE AGUA Y POLVO 

ECO-TECNOLOGÍA FOTOCELDA INTEGRADA 

 CONSUMO 7.4 W	 ILUMINA 220 lm	 LUZ CONTINUA 6 h
EQUIVALENCIA 14 W	ALCANCE DEL SENSOR 7 M	RANGO DE DETECCIÓN 180°





## FAROL SOLAR DE PARED CON SENSOR

LED 90% AHORRO

IP44  
PROTECCIÓN CONTRA AGUA

ECO-TECNOLOGÍA  
FOTOCELDA INTEGRADA

CONSUMO  
1 W

ILUMINA  
80 lm

LUZ CONTINUA  
4 h

EQUIVALENCIA  
5 W

ALCANCE DEL SENSOR  
5 M

RANGO DE DETECCIÓN  
100°

Cumple con la NOM-003-SCFI-2014 **NOM 12 MESES GARANTÍA**

Cuerpo ABS

Pantalla de policarbonato

Enciende durante la noche, cuando la celda no detecta luz solar

Enciende al detectar movimiento con luz más intensa



PRECIO A LA BAJA

LUZ CÁLIDA 2,700 K

CÓDIGO	6	12	DISTRIB.	MAYOREO	LISTA
1402	6	12	\$188	\$254	\$450



## LUMINARIO SOLAR DE JARDÍN CON SENSOR

LED 90% AHORRO

IP65  
PROTECCIÓN CONTRA CHORROS DE AGUA Y POLVO

ECO-TECNOLOGÍA  
FOTOCELDA INTEGRADA

CONSUMO  
1.2 W

ILUMINA  
280 lm

LUZ CONTINUA  
6 h

EQUIVALENCIA  
18 W

ALCANCE DEL SENSOR  
8 M

RANGO DE DETECCIÓN  
360°

Cumple con la NOM-003-SCFI-2014 **NOM 12 MESES GARANTÍA**

Cuerpo ABS

Pantalla de policarbonato

Enciende durante la noche, cuando la celda no detecta luz solar

Enciende al detectar movimiento con luz más intensa



PRECIO A LA BAJA

LUZ FRÍA 6,500 K

CÓDIGO	1	50	DISTRIB.	MAYOREO	LISTA
1415	1	50	\$209	\$282	\$500

## REFLECTOR SOLAR CON CONTROL REMOTO

LED 90% AHORRO

IP65  
PROTECCIÓN CONTRA CHORROS DE AGUA Y POLVO

ECO-TECNOLOGÍA  
FOTOCELDA INTEGRADA

POTENCIA  
60 W

ILUMINA  
500 lm

LUZ CONTINUA  
8 h

EQUIVALENCIA  
32 W

CONSUMO  
120 mA

MEDIDAS  
19 x 17 cm

Cumple con la NOM-003-SCFI-2014 **NOM 12 MESES GARANTÍA**

Cuerpo aluminio

Pantalla de vidrio templado

3 modalidades de encendido:

☾ 3 horas

☾ 5 horas

☾ 8 horas

PRECIO A LA BAJA

LUZ FRÍA 6,500 K

CÓDIGO	1	8	DISTRIB.	MAYOREO	LISTA
1409	1	8	\$632	\$853	\$1,511

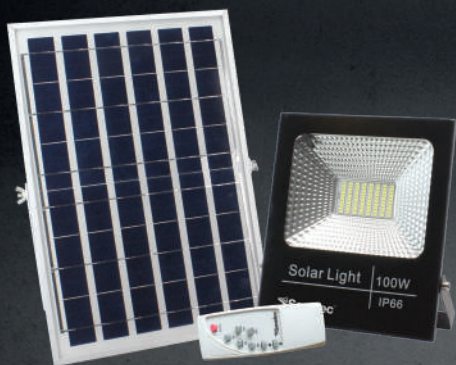

POTENCIA  
100 W

ILUMINA  
1,100 lm

LUZ CONTINUA  
8 h

EQUIVALENCIA  
70 W

CONSUMO  
220 mA

MEDIDAS  
24 x 21 cm

LUZ FRÍA 6,500 K

CÓDIGO	1	8	DISTRIB.	MAYOREO	LISTA
1410	1	8	\$720	\$972	\$1,722

**NUEVO** Espere flyer de lanzamiento **NOM** Cumple con la NOM-030-ENER-2016 **Cuerpo ABS** | **No incluye foco** | **Pantalla de cristal**



Diseño desmontable, se puede instalar soportado o suspendido



PRECIO A LA BAJA

CÓDIGO	COLOR			DISTRIB.	MAYOREO	LISTA
1230	NEGRO	1	6	\$180	\$243	\$430
1231	COBRE	1	6	\$196	\$265	\$469
1248	BLANCO	1	6	\$189	\$256	\$453

## FAROS INTERCAMBIABLES DE PARED, CLÁSICO



POTENCIA 60 W | CONSUMO 500 mA | TENSIÓN 127 V | E27

**NUEVO** Espere flyer de lanzamiento **NOM** Cumple con la NOM-030-ENER-2016 **Cuerpo ABS** | **No incluye foco** | **Pantalla de cristal**



Diseño desmontable, se puede instalar soportado o suspendido



PRECIO A LA BAJA

CÓDIGO	COLOR			DISTRIB.	MAYOREO	LISTA
1232	NEGRO	1	6	\$180	\$243	\$430
1233	COBRE	1	6	\$196	\$265	\$469
1249	BLANCO	1	6	\$189	\$256	\$453

## FAROS INTERCAMBIABLES DE PARED, COLONIAL



POTENCIA 60 W | CONSUMO 500 mA | TENSIÓN 127 V | E27

**NOM** Cumple con la NOM-030-ENER-2016 **Cuerpo Aluminio** | **No incluye foco**



PRECIO A LA BAJA

CÓDIGO	COLOR			DISTRIB.	MAYOREO	LISTA
1234	NEGRO	1	6	\$268	\$361	\$640

## FAROL DECORATIVO DE PARED,



POTENCIA 60 W | CONSUMO 500 mA | TENSIÓN 127 V | E27

**NOM** Cumple con la NOM-030-ENER-2016 **Cuerpo ABS** | **No incluye foco**



CÓDIGO	MODELO			DISTRIB.	MAYOREO	LISTA
1235	VASO	1	20	\$152	\$205	\$364
1236	GLOBO	1	20	\$152	\$205	\$364

## ARBOTANTE TIPO VASO / GLOBO



POTENCIA 100 W | CONSUMO 500 mA | TENSIÓN 127 V | E27



### LÁMPARAS RECARGABLES DE EMERGENCIA, 127 V / 60 Hz

2 Intensidades de luz

Tiempo de carga en 8 hrs

Incluye cable de carga

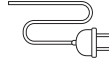

Clavija retractil



127 V - 60 Hz

12 MESES GARANTÍA

Cumple con la NOM-030-ENER-2016



PRECIO A LA BAJA

CÓDIGO	LEDS	LUMENES	BATERÍA EN MODO BAJO	MEDIDAS			DISTRIB.	MAYOREO	LISTA
2205	120	1,000 lm	12 hrs	50 x 5.6 cm	1	12	\$371	\$501	\$887
2204	90	600 lm	9 hrs	34 x 5.6 cm	1	24	\$259	\$349	\$619
2203	60	350 lm	4.5 hrs	25 x 5.6 cm	1	24	\$176	\$237	\$420
2163	30	250 lm	7 hrs	17.8 x 5.6 cm	1	24	\$134	\$181	\$320
2128	12	110 lm	10 hrs	14.2 x 4.4 cm	20	80	\$105	\$142	\$251

### LINTERNA RECARGABLE REFLECTORA

LED

ABS de Alta resistencia



Mango de 2 posiciones

HASTA 500 m

Cable con adaptador para auto



125 V

TENSIÓN 120 V

CONSUMO 3,6 W

BATERÍA 4 V

CORRIENTE 300 mA

18 cm  
16 cm 24 cm

CONTENIDO

1 Cargador para auto 12 V

1 Adaptador de corriente

1 Correa para colgar



### LINTERNA RECARGABLE CON PANEL SOLAR

LED

ABS de Alta resistencia



2da Luz lateral

HASTA 180 m



Panel Solar para carga



125 V

TENSIÓN 127 V

CONSUMO 3 W

BATERÍA 4 V

CORRIENTE 750 mA



Clavija retractil

CÓDIGO	LEDS	LUMENES	BATERÍA LUZ CONTINUA	MODO DE LUZ			DISTRIB.	MAYOREO	LISTA
2123	1 SUPER 12 LATERALES	240 lm	6 hrs	FRONTAL Y LATERAL	12	96	\$129	\$187	\$307

### LINTERNAS RECARGABLES ERGONÓMICAS, PORTÁTILES

LED

ABS de Alta resistencia

HASTA 80 - 120 m



TENSIÓN 127 V

POTENCIA 0,5 W



### LINTERNAS RECARGABLES PORTÁTILES

LED

ABS de Alta resistencia

HASTA 100 - 120 m



TENSIÓN 125 V

FRECUENCIA 80 Hz

BATERÍA 4 V



CÓDIGO	LEDS	LUMENES	BATERÍA LUZ CONTINUA	MODO DE LUZ			DISTRIB.	MAYOREO	LISTA
2091	5	18 lm	15 hrs	FRONTAL	24	96	\$59	\$77	\$135
2090	1 SUPER	90 lm	10 hrs	ALTA Y BAJA	30	120	\$62	\$82	\$142

### LINTERNA DE PILAS CONTRA AGUA

LED

HASTA 40 m

Recubrimiento de hule

ABS de alta resistencia

2x Baterías incluidas

LEDS / LUMENES 3 / 12 lm

POTENCIA 1 W

TENSIÓN 4,5 V



### LINTERNA RECARGABLE MINI

LED

HASTA 50 m

ABS de alta resistencia

Clavija retractil

LEDS / LUMENES 1 / 20 lm

VOLTAJE 127 V / 60 Hz



CÓDIGO	BATERÍA			DISTRIB.	MAYOREO	LISTA
2077	8 hrs	40	160	\$40	\$52	\$96

### LINTERNA TIPO LLAVERO

LED

HASTA 20 m

Ideal para emergencias

ABS de alta resistencia

3x Baterías incluidas

LEDS / LUMENES 3 / 12 lm

POTENCIA 1 W

TENSIÓN 4,5 V



CÓDIGO	BATERÍA			DISTRIB.	MAYOREO	LISTA
2107	3 "AG3"	36	72	\$20	\$29	\$45

**LINTERNA DE PILAS TIPO MINERO**

1 SUPER LED  
**LED**

ABS de Alta resistencia  
Bandas elásticas ajustables  
NO incluye baterías

HASTA 70 m



CORRIENTE 30 mA  
POTENCIA 1 W  
TENSIÓN 4,5 V



PRECIO A LA BAJA

CÓDIGO	LEDS	LUMENES	BATERIA	CAJAS	DISTRIB.	MAYOREO	LISTA	
2105	1 SUPER	120 lm	3 "AAA"	15	60	\$71	\$96	\$170

**LINTERNA RECARGABLE TIPO MINERO**

12 LEDS  
**LED**

ABS de Alta resistencia  
Bandas elásticas ajustables

HASTA 80 m



CORRIENTE 30 mA  
POTENCIA 1 W  
TENSIÓN 4,5 V



PRECIO A LA BAJA

CÓDIGO	LEDS	LUMENES	BATERIA	CAJAS	DISTRIB.	MAYOREO	LISTA	
2159	4 y 12	50 lm	10 hrs.	12	48	\$71	\$96	\$170

**LINTERNA DE PILAS TIPO MINERO**

3 LEDS  
**LED**

ABS de alta resistencia  
NO incluye baterías

HASTA 60 m



CORRIENTE 30 mA  
POTENCIA 1 W  
TENSIÓN 4,5 V



PRECIO A LA BAJA

CÓDIGO	LEDS	LUMENES	BATERIA	CAJAS	DISTRIB.	MAYOREO	LISTA	
2110	3	80 lm	3 "AAA"	12	72	\$46	\$62	\$110

**LINTERNA DE PILAS TIPO MINERO**

LED COB  
**LED**

ABS de alta resistencia  
NO incluye baterías

HASTA 50 m



CORRIENTE 30 mA  
POTENCIA 1 W  
TENSIÓN 4,5 V



PRECIO A LA BAJA

CÓDIGO	LEDS	LUMENES	BATERIA	CAJAS	DISTRIB.	MAYOREO	LISTA	
2108	1 COB	120 lm	3 "AAA"	15	60	\$46	\$62	\$110

**LINTERNA RECARGABLE TIPO MINERO**

1 LED COB y 1 LUZ AUXILIAR, CON SENSOR DE MOVIMIENTO  
**LED**

3 Intensidades de luz

**NUEVO**  
Espere flyer de lanzamiento

CORRIENTE USB  
POTENCIA 3 W  
TENSIÓN 3,7 V



CÓDIGO	LEDS	CAJAS	DISTRIB.	MAYOREO	LISTA
2100	1 LED COB	40	\$120	\$162	\$287.08

**LINTERNA RECARGABLE TIPO MINERO**

3 LEDS COB y 1 LUZ AUXILIAR, CON SENSOR DE MOVIMIENTO  
**LED**

3 Intensidades de luz y 1 Luz de emergencia

**NUEVO**  
Espere flyer de lanzamiento

CORRIENTE USB  
POTENCIA 3 W  
TENSIÓN 3,7 V



CÓDIGO	LEDS	CAJAS	DISTRIB.	MAYOREO	LISTA
2101	3 LEDS COB	40	\$160	\$216	\$382.78

**LINTERNA RECARGABLE DE TRABAJO, CHICA**

1 PANTALLA LED y 1 MINI LED, CON IMÁN EN LA BASE  
**LED**

ABS de alta resistencia

Base con IMAN

Con gancho para transporte

**NUEVO**  
Espere flyer de lanzamiento

CORRIENTE USB  
POTENCIA 3 W  
TENSIÓN 3,7 V

**LINTERNA RECARGABLE DE TRABAJO, MEDIANA**

1 PANTALLA LED y 1 MINI LED, CON IMÁN EN LA BASE  
**LED**

ABS de alta resistencia

Base con IMAN

Con gancho para transporte

**NUEVO**  
Espere flyer de lanzamiento

CORRIENTE USB  
POTENCIA 5 W  
TENSIÓN 5 V

**LINTERNA RECARGABLE DE TRABAJO, GRANDE**

3 PANTALLAS LED y 1 MINI LED, CON DOBLE IMÁN  
**LED**

ABS de alta resistencia

Base con DOBLE IMAN

Con gancho para transporte

**NUEVO**  
Espere flyer de lanzamiento

CORRIENTE USB  
POTENCIA 8 W  
TENSIÓN 3,7 V



CÓDIGO	LEDS	CAJAS	DISTRIB.	MAYOREO	LISTA
2178	1 PANTALLA LED	40	\$193	\$261	\$462.52

CÓDIGO	LEDS	CAJAS	DISTRIB.	MAYOREO	LISTA
2179	1 PANTALLA LED	40	\$220	\$297	\$526.32

CÓDIGO	LEDS	CAJAS	DISTRIB.	MAYOREO	LISTA
2180	3 PANTALLAS LED	30	\$253	\$342	\$606.06

LUCES DE NOCHE VARIOS MODELOS

LED

LEDs de alta durabilidad

Botón de encendido / apagado



Cumple con la NOM-030-ENER-2016

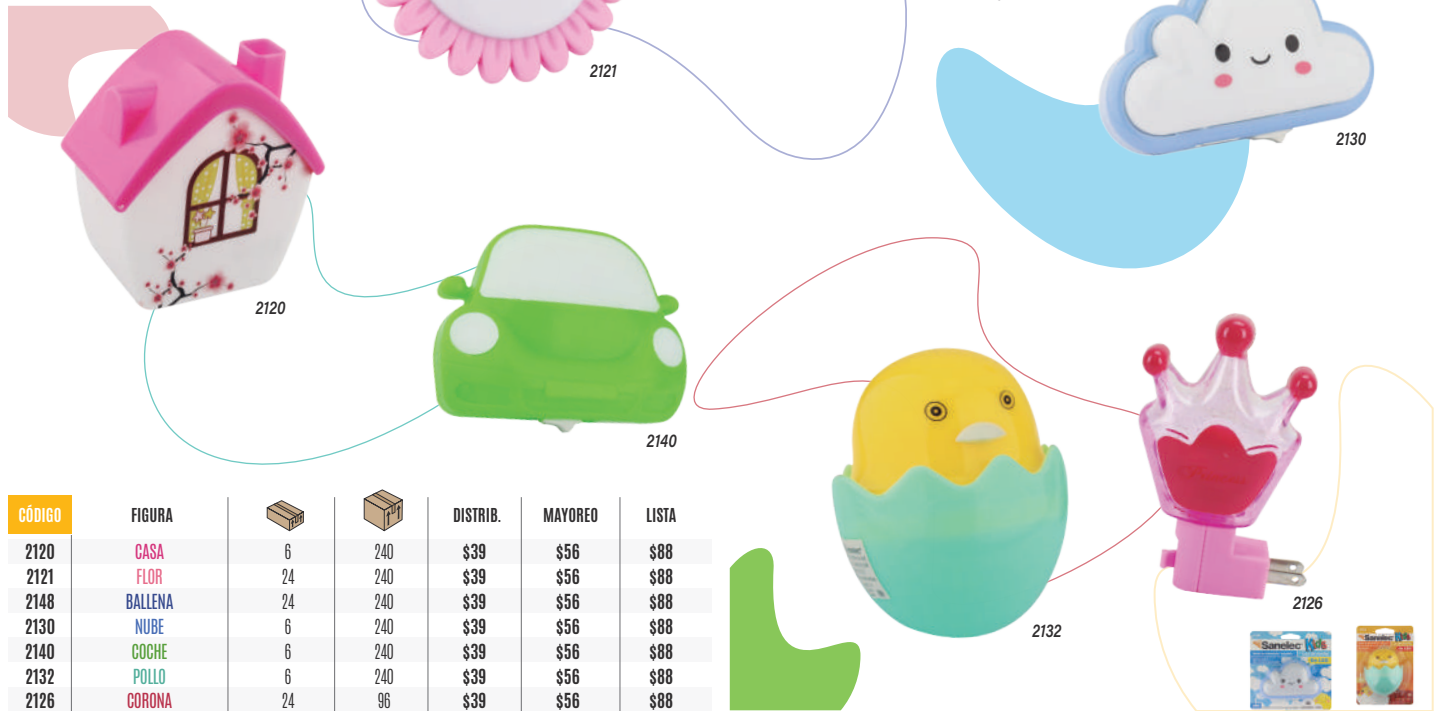

CÓDIGO	FIGURA			DISTRIB.	MAYOREO	LISTA
2120	CASA	6	240	\$39	\$56	\$88
2121	FLOR	24	240	\$39	\$56	\$88
2148	BALLENA	24	240	\$39	\$56	\$88
2130	NUBE	6	240	\$39	\$56	\$88
2140	COCHE	6	240	\$39	\$56	\$88
2132	POLLO	6	240	\$39	\$56	\$88
2126	CORONA	24	96	\$39	\$56	\$88

LUCES DE NOCHE VARIOS MODELOS

LUZ INCANDESCENTE

E12

Botón de encendido / apagado



Cumple con la NOM-030-ENER-2016



CÓDIGO	FIGURA			DISTRIB.	MAYOREO	LISTA
2125	ESTRELLA	24	96	\$31	\$44	\$70
2122	FLOR	24	96	\$31	\$44	\$70
2117	MARIPOSA	24	96	\$31	\$44	\$70

CÓDIGO	FIGURA			DISTRIB.	MAYOREO	LISTA
1624	BALÓN	24	96	\$31	\$44	\$70
2118	CERDITO	24	96	\$31	\$44	\$70
2116	GATO	24	96	\$31	\$44	\$70
2119	PERRO	24	96	\$31	\$44	\$70

FOCO DE REPUESTO PARA LUZ DE NOCHE, LUZ INCANDESCENTE

5 W

E12



CÓDIGO	DESCRIPCIÓN			DISTRIB.	MAYOREO	LISTA
0049	2 piezas	25	200	\$11	\$15	\$24

12 MESES GARANTÍA  
Cumple con la NOM-030-ENER-2016

LUZ DE NOCHE AURORA, LUZ INCANDESCENTE

Botón de encendido / apagado

E12



Cumple con la NOM-030-ENER-2016

TENSIÓN 125 V | FRECUENCIA 60 Hz | POTENCIA 4 W

CÓDIGO	DESCRIPCIÓN			DISTRIB.	MAYOREO	LISTA
1158	1 pieza	24	96	\$31	\$44	\$70

**BARRA MULTICONTACTO CON SUPRESOR DE PICOS**

4 CONTACTOS, 1 USB, 1 TIPO C

Fabricado en ABS

4x Contactos aterrizados



3 x 14 AWG - 110 joules

CÓDIGO	CABLE	DISTRIB.	MAYOREO	LISTA	
1337	12	36	\$124	\$163	\$263

**NUEVO**  
Espere flyer de lanzamiento  
Cumple con la NOM-003-SCFI-2014  
1,875 W / 15 A

**MULTICONTACTO DE PARED CON SUPRESOR DE PICOS**

2 CONTACTOS, 2 USB

Fabricado en ABS

2x USB  
2x Contactos aterrizados  
Clavija aterrizada



110 joules

CÓDIGO	CABLE	DISTRIB.	MAYOREO	LISTA	
1332	12	48	\$138	\$186	\$330

**NOM**  
Cumple con la NOM-003-SCFI-2014  
1,875 W / 15 A  
125 V

**MULTICONTACTO CON SUPRESOR DE PICOS**

3 CONTACTOS, 1 USB, 1 TIPO C

Fabricado en ABS

1x USB  
3x Contactos aterrizados



490 joules

CÓDIGO	CABLE	DISTRIB.	MAYOREO	LISTA	
1340	6	120	\$214	\$289	\$498

**NOM**  
Cumple con la NOM-003-SCFI-2014  
1,875 W / 15 A  
125 V

**BARRA MULTICONTACTO CON SUPRESOR DE PICOS**

6 CONTACTOS, 450 J

Fabricado en ABS

Cable: 75 cm

Botón de encendido y apagado con luz indicadora

6x Contactos aterrizados  
Clavija aterrizada



3 x 14 AWG - 450 joules

CÓDIGO	CABLE	DISTRIB.	MAYOREO	LISTA		
1201	75 cm	12	36	\$79	\$107	\$190

**NOM**  
Cumple con la NOM-003-SCFI-2014  
1,875 W / 15 A  
125 V

**BARRA MULTICONTACTO CON SUPRESOR DE PICOS**

6 CONTACTOS, 110 J

Fabricado en ABS

Botón de encendido y apagado con luz indicadora

6x Contactos aterrizados  
Clavija aterrizada



3 x 14 AWG - 110 joules

CÓDIGO	CABLE	DISTRIB.	MAYOREO	LISTA		
1202	CABLE REFORZADO, 80 cm	12	36	\$54	\$72	\$128
1303	CABLE SENCILLO, 75 cm	12	36	\$46	\$62	\$110

**NOM**  
Cumple con la NOM-003-SCFI-2014  
1,875 W / 15 A  
125 V

**BARRA MULTICONTACTO CON SUPRESOR DE PICOS**

6 CONTACTOS Y 2 USB, 450 J

Fabricado en ABS

Botón de encendido y apagado con luz indicadora



3 x 14 AWG - 450 joules

CÓDIGO	CABLE	DISTRIB.	MAYOREO	LISTA		
1356	CABLE REFORZADO, 60 cm	1	20	\$202	\$273	\$483
1305	CABLE SENCILLO, 57 cm	1	20	\$167	\$226	\$400

**NOM**  
Cumple con la NOM-003-SCFI-2014  
1,875 W / 15 A  
125 V

**MULTICONTACTO CON SUPRESOR DE PICOS**

8 CONTACTOS, 270 J

Fabricado en ABS

Botón de encendido y apagado con luz indicadora



3 x 14 AWG - 270 joules

CÓDIGO	CABLE	DISTRIB.	MAYOREO	LISTA		
1203	CABLE REFORZADO, 80 cm	12	36	\$99	\$133	\$236
1304	CABLE SENCILLO, 75 cm	12	36	\$85	\$115	\$203

**NOM**  
Cumple con la NOM-003-SCFI-2014  
1,875 W / 15 A  
125 V

**BARRA MULTICONTACTO CON SUPRESOR DE PICOS**

6 CONTACTOS Y 2 USB, 270 J

Fabricado en ABS

Cable más largo: 162 cm

Botón de encendido y apagado con luz indicadora



3 x 14 AWG - 270 joules

CÓDIGO	CABLE	DISTRIB.	MAYOREO	LISTA		
8618	CABLE REFORZADO	12	36	\$172	\$232	\$411
1306	CABLE SENCILLO	12	36	\$148	\$200	\$354

**NOM**  
Cumple con la NOM-003-SCFI-2014  
1,875 W / 15 A  
125 V

**BARRA MULTICONTACTO CON SUPRESOR DE PICOS**

6 CONTACTOS, 110 J

Fabricado en ABS

Botón de encendido y apagado con luz indicadora



3 x 14 AWG - 110 joules

CÓDIGO	CABLE	DISTRIB.	MAYOREO	LISTA		
8619	CABLE REFORZADO, 160 cm	12	36	\$94	\$128	\$226
1307	CABLE SENCILLO, 162 cm	12	36	\$78	\$105	\$186

**NOM**  
Cumple con la NOM-003-SCFI-2014  
1,875 W / 15 A  
125 V

**BARRA MULTICONTACTO**  
2 CONTACTOS, 2 USB, 1 TIPO C

Fabricados en ABS

**2x**  
Contactos aterrizados



3 x 14 AWG

CÓDIGO	12	96	DISTRIB.	MAYOREO	LISTA
1339			\$103	\$149	\$239

**NUEVO**  
Espere flyer de lanzamiento  
Cumple con la NOM-030-SCFI-2014  
**NOM**  
1,875 W / 15 A

**BARRA MULTICONTACTO**  
6 CONTACTOS Y 2 USB

Fabricado en ABS

Cable: 83 cm

Luz indicadora de encendido y apagado



**2x** USB **6x** Contacto aterrizado **1** Clavija aterrizada  
3 x 14 AWG

CÓDIGO	12	36	DISTRIB.	MAYOREO	LISTA
1354			\$139	\$187	\$332

**NOM**  
Cumple con la NOM-003-SCFI-2014  
1,875 W / 15 A  
125 V

**MINI-BARRA MULTICONTACTO**  
3 CONTACTOS

Fabricado en ABS

Cable: 48 cm



**3x** Contacto aterrizado **1** Clavija aterrizada  
3 x 14 AWG

CÓDIGO	6	96	DISTRIB.	MAYOREO	LISTA
8610			\$36	\$49	\$86

**NOM**  
Cumple con la NOM-003-SCFI-2014  
1,875 W / 15 A  
125 V

**MULTICONTACTO**  
8 CONTACTOS

Fabricado en ABS

Cable: 76 cm

Botón de encendido y apagado con luz indicadora



3 x 14 AWG

CÓDIGO	DESCRIPCIÓN	12	36	DISTRIB.	MAYOREO	LISTA
1310	8 CONTACTOS			\$76	\$103	\$183

**NOM**  
Cumple con la NOM-003-SCFI-2014  
1,875 W / 15 A  
125 V

**BARRA MULTICONTACTO**  
6 CONTACTOS

Fabricado en ABS

Botón de encendido y apagado con luz indicadora



**6x** Contacto aterrizado **1** Clavija aterrizada  
3 x 14 AWG

CÓDIGO	DESCRIPCIÓN / CABLE	12	36	DISTRIB.	MAYOREO	LISTA
8621	SENCILLO, 45 cm	1	48	\$42	\$56	\$100
8622	C/ PASTILLA Y REFORZADO, 25 cm	12	96	\$50	\$67	\$119
1308	C/ PASTILLA TERMOMAGNÉTICA, 45 cm	12	96	\$40	\$54	\$95

**NOM**  
Cumple con la NOM-003-SCFI-2014  
1,875 W / 15 A  
125 V

**CARGADOR USB**  
4 USB

Fabricado en ABS

Compatible con todas las marcas

**4x** USB

127 V



**NOM**  
Cumple con la NOM-003-SCFI-2014

**ADAPTADOR MULTICONTACTO**  
3 CONTACTOS

Fabricado en PVC

**3x** Contactos aterrizados

**1** Clavija aterrizada



**NOM**  
Cumple con la NOM-003-SCFI-2014  
1,875 W / 15 A  
125 V

**ADAPTADOR MULTICONTACTO CUADRADO**  
3 CONTACTOS, BOLSA

Fabricado en PVC

**3x** Contactos aterrizados

**1** Clavija aterrizada



**NOM**  
Cumple con la NOM-003-SCFI-2014  
1,875 W / 15 A  
125 V

**MULTICONTACTO SIN CLAVIJA**  
3 CONTACTOS

Fabricado en baquelita

**3x**

Contacto polarizado



**NOM**  
Cumple con la NOM-003-SCFI-2014  
1,875 W / 15 A  
125 V

**ADAPTADOR MULTICONTACTO**  
3 CONTACTOS

Fabricado en baquelita

**3x**

Contacto polarizado



**NOM**  
Cumple con la NOM-003-SCFI-2014  
1,875 W / 15 A  
125 V

**CONTACTO WIFI INTELIGENTE**

ESCANEA Y DESCARGA NUESTRA APP  
CONTROL REMOTO

**1** Contacto aterrizado



**NOM**  
Cumple con la NOM-003-SCFI-2014  
127 V

CÓDIGO	DESCRIPCIÓN	24	240	DISTRIB.	MAYOREO	LISTA
1510	3 CONTACTOS			\$7	\$10	\$17

CÓDIGO	EMPAQUE	24	240	DISTRIB.	MAYOREO	LISTA
1508	GRANEL			\$8	\$11	\$19
1509	BOLSA - 2 pz	10	100	\$23	\$31	\$54

CÓDIGO	DESCRIPCIÓN	1	100	DISTRIB.	MAYOREO	LISTA
8617	1 CONTACTO			\$146	\$198	\$350

**ADAPTADOR TIPO BISAGRA**

**3 CONTACTOS**

Fabricado en PVC / ABS

**3x**  
Contacto polarizado



**NOM**   
Cumple con la NOM-003-SCFI-2014  
1,875 W / 15 A  
125 V  
PRECIO A LA BAJA

Precios por pieza  
2498 - Compra mínima de 1 caja inner

CÓDIGO	EMPAQUE			DISTRIB.	MAYOREO	LISTA
2498	GRANEL	24	240	\$13	\$17	\$30
1523	BOLSA	10	140	\$16	\$22	\$38
1506	BOLSA	12	120	\$25	\$34	\$61

**ADAPTADOR TIPO "T"**

**3 CONTACTOS**

Fabricado en PVC

**3x** Contactos aterrizados  
Clavija aterrizada

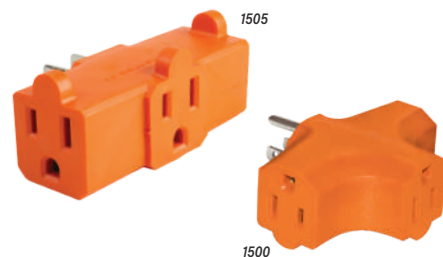

**NOM**   
Cumple con la NOM-003-SCFI-2014  
1,875 W / 15 A  
125 V  
PRECIO A LA BAJA

CÓDIGO	EMPAQUE			DISTRIB.	MAYOREO	LISTA
1500	BOLSA	10	140	\$30	\$40	\$71
1505	BOLSA	12	120	\$33	\$44	\$78

**ADAPTADOR TIPO "I"**

**3 CONTACTOS**

Fabricado en PVC

**3x** Contactos aterrizados  
Clavija aterrizada



**NOM**   
Cumple con la NOM-003-SCFI-2014  
1,875 W / 15 A  
125 V  
PRECIO A LA BAJA

Precios por pieza  
2492 - Compra mínima de 1 caja inner

CÓDIGO	EMPAQUE			DISTRIB.	MAYOREO	LISTA
2492	GRANEL	10	120	\$33	\$44	\$78
1501	BOLSA	10	120	\$33	\$44	\$78

**MULTICONTACTO DE PARED ATERRIZADO**

**6 CONTACTOS**

Fabricado en PVC

**3x** Contactos aterrizados  
Clavija aterrizada



**NOM**   
Cumple con la NOM-003-SCFI-2014  
1,875 W / 15 A  
125 V  
PRECIO A LA BAJA

CÓDIGO	DESCRIPCIÓN			DISTRIB.	MAYOREO	LISTA
1338	6 CONTACTOS	10	50	\$45	\$61	\$108

**MULTÍMETROS DIGITALES**

Fabricados en ABS

Incluye batería de 9 V

Incluyen:



1587 - Incluye estuche



**AMPERÍMETRO DIGITAL DE GANCHO**

- Función de retención de datos
- Medición de temperatura
- Incluye sonda termopar
- Rango automático
- Para prueba de diodo y continuidad audible



**DIGITAL, CONTRA IMPACTOS**

- Función de retención de datos
- Medición de temperatura
- Incluye sonda termopar
- Para prueba de diodo y continuidad audible



**DIGITAL**

- Lectura precisa
- Para prueba de diodo
- Útil para técnicos, estudiantes y aficionados

CÓDIGO	VOLTAJE C.C	VOLTAJE C.A	CORRIENTE C.C	CORRIENTE C.A	RESISTENCIA	TEMPERATURA °C	TEMPERATURA °F			DISTRIB.	MAYOREO	LISTA
1587	200mV - 600V	2 V - 600 V	N/A	60 A - 1,000 A	200Ω - 20Ω	-40°C - 1,370°C	-40°F - 2,000°F	6	24	\$469	\$680	\$1,075
1586	200mV - 500V	200 V - 500 V	2,000μA - 10 A	N/A	200Ω - 20Ω	-40°C - 1,000°C	-40°F - 1,999°F	6	24	\$232	\$336	\$532
1585	200mV - 1,000V	750 V - 200 V	200μA - 10 A	N/A	2,000kΩ - 200Ω	N/A	N/A	6	24	\$103	\$150	\$237

**MATA INSECTOS**

Fabricado en ABS

Atrae y neutraliza insectos voladores



CÓDIGO	POTENCIA / CM			DISTRIB.	MAYOREO	LISTA
1648	6 W / 13 x 25cm	1	20	\$255	\$370	\$592

CÓDIGO	POTENCIA / CM			DISTRIB.	MAYOREO	LISTA
1649	8 W / 13 x 35cm	1	15	\$286	\$415	\$665



**MATA INSECTOS DE PARED, CON CLAVIJA**

**NUEVO**  
Espere flyer de lanzamiento

Fabricado en ABS

Atrae y neutraliza insectos voladores



INCLUYE CLAVIJA



CÓDIGO	POTENCIA			DISTRIB.	MAYOREO	LISTA
1619	6 W	12	96	\$28	\$38	\$64

**PARRILLA ELÉCTRICA SENCILLA, CON TERMOSTATO**

Cumple con la NOM-003-SCFI-2014

**NOM NUEVO**  
Espere flyer de lanzamiento

Fabricado en acero

Resistencias en acero inoxidable



PRECIO A LA BAJA

CÓDIGO	DESCRIPCIÓN			DISTRIB.	MAYOREO	LISTA
5928	PARRILLA SENCILLA	1	12	\$148	\$200	\$355

**PARRILLA ELÉCTRICA DOBLE, CON TERMOSTATO**

Cumple con la NOM-003-SCFI-2014

**NOM NUEVO**  
Espere flyer de lanzamiento

Fabricado en acero

Resistencias en acero inoxidable



PRECIO A LA BAJA

CÓDIGO	DESCRIPCIÓN			DISTRIB.	MAYOREO	LISTA
5929	PARRILLA DOBLE	1	6	\$288	\$389	\$690

**PROBADOR DE CIRCUITOS CON CAIMAN DE USO RUDO 20 cm**

**NOM**  
Cumple con la NOM-003-SCFI-2014

Corriente directa

Para medición de baterías y circuitos de 12 V



CÓDIGO	CABLE			DISTRIB.	MAYOREO	LISTA
1579	135 cm	6	60	\$59	\$85	\$134

**PROBADOR DE CIRCUITOS CON CAIMAN, 14 cm**

**NOM**  
Cumple con la NOM-003-SCFI-2014

Corriente directa

Para medición de baterías y circuitos de 12 V



CÓDIGO	CABLE			DISTRIB.	MAYOREO	LISTA
1577	73 cm	24	96	\$24	\$34	\$54

**PROBADOR DE CIRCUITOS CORRIENTE ALTERNA**

**NOM**  
Cumple con la NOM-003-SCFI-2014

Para circuitos de 100 V - 500 V



GLIP TIPO PLUMA...





CÓDIGO	LARGO			DISTRIB.	MAYOREO	LISTA
1575	14 cm	24	96	\$15	\$19	\$34
1576	19 cm	24	96	\$16	\$21	\$37

**PORTALÁMPARA PARA TUBO**  
**LED o FLOURESCENTE**

**NOM**   
Cumple con la  
NOM-003-SCFI-2014





  
127 V / 60 Hz



CÓDIGO	EMPAQUE			DISTRIB.	MAYOREO	LISTA
4286	BOLSA	10	1000	\$14	\$19	\$34

**ADAPTADOR DE PORTALÁMPARA**  
**A CONTACTO**

**NOM**   
Cumple con la  
NOM-003-SCFI-2014

  
127 V / 60 Hz  
  
E 27



CÓDIGO	EMPAQUE			DISTRIB.	MAYOREO	LISTA
4285	BOLSA	10	1000	\$6.30	\$8.50	\$15



**PORTALÁMPARA PARA TECHO**  
**DE 4 1/2" / 4"**

**NOM**   
Cumple con la  
NOM-003-SCFI-2014

  
127 V / 60 Hz  
CONSUMO  
600 W  
  
E 27



Precios por **pieza**  
2455 / 2478 - Compra  
mínima de 1 **caja inner**  
**PRECIO A LA BAJA** 

CÓDIGO	MATERIAL	EMPAQUE			DISTRIB.	MAYOREO	LISTA
2455	CERAMICA	GRANEL	24	240	\$17	\$23	\$41
2477	CERAMICA	BOLSA	10	60	\$17	\$23	\$41
2478	BAQUELITA	GRANEL	24	240	\$12	\$16	\$27

**PORTALÁMPARA CUADRADO**  
**TIPO ANUNCIO**



**NOM**   
Cumple con la  
NOM-003-SCFI-2014

Fabricado en  
Ceramica



  
127 V / 60 Hz  
CONSUMO  
600 W  
  
E 27

Precios por **pieza**  
2479 - Compra mínima  
de 1 **caja inner**

CÓDIGO	EMPAQUE			DISTRIB.	MAYOREO	LISTA
2479	GRANEL	24	240	\$7	\$9	\$16
2456	BOLSA	10	100	\$9	\$13	\$22

**PORTALÁMPARA**  
**SENCILLO / CON CLAVIJA**  
**NEGRO / BEIGE**



**NOM**   
Cumple con la  
NOM-003-SCFI-2014

Fabricado en  
Baquelita



  
125 V / 60 Hz  
CONSUMO  
660 W  
  
E 27

2488  
**PRECIO A LA BAJA**   
Precios por **pieza**  
2499 / 2488 - Compra  
mínima de 1 **caja inner**

CÓDIGO	TIPO	EMPAQUE			DISTRIB.	MAYOREO	LISTA
2499	SENCILLO	GRANEL	24	240	\$5	\$7	\$12
2482	SENCILLO	BOLSA	10	100	\$6	\$9	\$16
2488	CLAVIJA	GRANEL	24	240	\$7	\$10	\$17

**PORTALÁMPARA PARA E12**  
**DE CERAMICA**



**NOM**   
Cumple con la  
NOM-003-SCFI-2014

Fabricado en  
Baquelita



  
127 V / 60 Hz  
CONSUMO  
660 W  
  
E 12

Precios por **pieza**  
Compra mínima  
de 1 **caja inner**

CÓDIGO	EMPAQUE			DISTRIB.	MAYOREO	LISTA
2489	GRANEL	50	500	\$5	\$6	\$11

**PORTALÁMPARA**  
**CON DOBLE CONTACTO**  
**DE BAQUELITA**



**NOM**   
Cumple con la  
NOM-003-SCFI-2014

Fabricado en  
Baquelita



  
125 V / 60 Hz  
CONSUMO  
660 W  
  
E 27

Precios por **pieza**  
2487 - Compra mínima  
de 1 **caja inner**

CÓDIGO	EMPAQUE			DISTRIB.	MAYOREO	LISTA
2487	GRANEL	24	240	\$9	\$12	\$21
2454	BOLSA	10	100	\$11	\$15	\$26

**PORTALÁMPARA SENCILLO**  
**PARA EXTERIOR**  
**DE PVC**



**NOM**   
Cumple con la  
NOM-003-SCFI-2014

Cables  
integrados



  
125 V / 60 Hz  
CONSUMO  
660 W  
  
E 27

Precios por **pieza**  
Compra mínima  
de 1 **caja inner**

CÓDIGO	EMPAQUE			DISTRIB.	MAYOREO	LISTA
2490	GRANEL	24	240	\$6	\$8	\$14

**PORTALÁMPARA**  
**PARA MR16**  
**DE PORCELANA**



**NOM**   
Cumple con la  
NOM-003-SCFI-2014

Cables  
integrados



  
127 V / 60 Hz  
CONSUMO  
250 W  
  
MR 16

Precios por **pieza**  
Compra mínima  
de 1 **caja inner**

CÓDIGO	EMPAQUE			DISTRIB.	MAYOREO	LISTA
4315	GRANEL	50	500	\$5	\$7	\$12

**PORTALÁMPARA TIPO LADRÓN**  
**CON CADENA**  
**DE BAQUELITA**



**NOM**   
Cumple con la  
NOM-003-SCFI-2014

Fabricado en  
Baquelita



  
125 V / 60 Hz  
CONSUMO  
660 W  
  
E 27

Precios por **pieza**  
8367 - Compra mínima  
de 1 **caja inner**  
**PRECIO A LA BAJA** 

CÓDIGO	EMPAQUE			DISTRIB.	MAYOREO	LISTA
8367	GRANEL	24	240	\$14	\$19	\$33
2484	BOLSA	10	100	\$14	\$19	\$33

**PORTALÁMPARA SENCILLO**  
**PARA EXTERIOR**  
**DE PVC**



**NOM**   
Cumple con la  
NOM-003-SCFI-2014

Cables  
integrados



  
127 V / 60 Hz  
CONSUMO  
660 W  
  
E 27

Precios por **pieza**  
8368 - Compra mínima  
de 1 **caja inner**

CÓDIGO	EMPAQUE			DISTRIB.	MAYOREO	LISTA
8368	GRANEL	24	240	\$6	\$8	\$14
8369	BOLSA	10	100	\$9	\$12	\$20

**PORTALÁMPARA PARA GU10**  
**DE PORCELANA**



**NOM**   
Cumple con la  
NOM-003-SCFI-2014

Cables  
integrados



  
127 V / 60 Hz  
CONSUMO  
250 W  
  
GU 10

Precios por **pieza**  
Compra mínima  
de 1 **caja inner**

CÓDIGO	EMPAQUE			DISTRIB.	MAYOREO	LISTA
4316	GRANEL	50	500	\$7	\$9	\$16

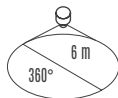
**PORTALÁMPARA CON SENSOR, 360°**

- Enciende con poca o nula luz
- Enciende al detectar movimiento

Sensibilidad de luz y tiempo ajustables

ALCANCE DEL SENSOR: 6 M  
RANGO DE DETECCIÓN: 360°



**NOM** Cumple con la NOM-003-SCFI-2014

CONSUMO 0.12 mA

PRECIO A LA BAJA

CÓDIGO	BATERÍA			DISTRIB.	MAYOREO	LISTA
1280	60 W	6	48	\$111	\$150	\$266

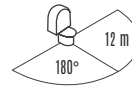
**PORTALÁMPARA DOBLE CON SENSOR, 180°**

- Enciende con poca o nula luz
- Enciende al detectar movimiento

Sensibilidad de luz y tiempo ajustables

ALCANCE DEL SENSOR: 12 M  
RANGO DE DETECCIÓN: 180°



**NOM** Cumple con la NOM-003-SCFI-2014

CONSUMO 2 x 75 W

PRECIO A LA BAJA

CÓDIGO	POTENCIA			DISTRIB.	MAYOREO	LISTA
0050	60 W	1	20	\$184	\$248	\$440

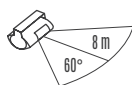
**SENSOR CON ALARMA PARA ENTRADAS Y SALIDAS, 60°**

Para entradas y salidas en negocios o casas

El timbre o alarma suena al detectar movimiento

ALCANCE DEL SENSOR: 8 M  
RANGO DE DETECCIÓN: 60°



**NOM** Cumple con la NOM-003-SCFI-2014

CONSUMO 0.15 mA

PRECIO A LA BAJA

CÓDIGO	BATERÍA			DISTRIB.	MAYOREO	LISTA
0059	9 V	10	100	\$140	\$189	\$335

**SENSOR PARA PARED 180°**

- Enciende con poca o nula luz
- Enciende al detectar movimiento

Sensibilidad de luz y tiempo ajustables

ALCANCE DEL SENSOR: 12 M  
RANGO DE DETECCIÓN: 180°



**NOM** Cumple con la NOM-003-SCFI-2014

CONSUMO 0.15 mA

PRECIO A LA BAJA

CÓDIGO	BATERÍA			DISTRIB.	MAYOREO	LISTA
0058	800 W	10	100	\$117	\$158	\$280

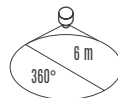
**SENSOR PARA TECHO 360°**

- Enciende con poca o nula luz
- Enciende al detectar movimiento

Sensibilidad de luz y tiempo ajustables

ALCANCE DEL SENSOR: 6 M  
RANGO DE DETECCIÓN: 360°



**NOM** Cumple con la NOM-003-SCFI-2014

CONSUMO 0.15 mA

PRECIO A LA BAJA

CÓDIGO	BATERÍA			DISTRIB.	MAYOREO	LISTA
0054	800 W	1	48	\$127	\$172	\$305

**FOTOCELDA CON SENSOR MONTAJE DE 1/2 VUELTA**

Cumple con la NOM-030-ENER-2016 **NOM**

Sellado hermético para uso a la intemperie

Compatible con cualquier tipo de luminario

Sensor con sistema de retardo que evita falsos encendidos

DIÁMETRO 8.8 cm



CONSUMO 6 A

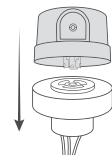

PRECIO A LA BAJA

CÓDIGO	POTENCIA			DISTRIB.	MAYOREO	LISTA
1285	660 W	12	96	\$80	\$108	\$192

**TEMPORIZADOR ANALÓGICO**

Fabricado en ABS

Para programar el encendido y apagado de diversos aparatos eléctricos como televisores, alarmas, luminarios, lámparas, etc.



Programación de un día en períodos de 30 min.



**NOM** Cumple con la NOM-003-SCFI-2014



\*Referencia de uso\*

PRECIO A LA BAJA

CÓDIGO	TENSIÓN	CONSUMO	CORRIENTE			DISTRIB.	MAYOREO	LISTA
4334	125 V	1,250 W	10 A	24	48	\$75	\$102	\$180

**BASE PARA FOTOCELDA MONTAJE DE 1/2 VUELTA**

Cumple con la NOM-030-ENER-2016 **NOM NUEVO** Espere flyer de lanzamiento

Sellado hermético para uso a la intemperie

Compatible con cualquier tipo de luminario

DIÁMETRO 8.8 cm

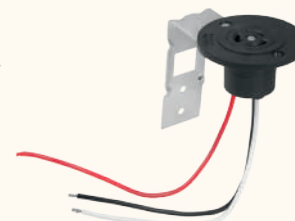

CONSUMO 6 A

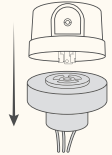

PRECIO A LA BAJA

CÓDIGO	POTENCIA			DISTRIB.	MAYOREO	LISTA
1287	660 W	8	48	\$44	\$59	\$105

### TIMBRE INALÁMBRICO CON CLAVIJA

Clavija integrada, no requiere baterías

Alcance del control: Hasta 80 m

Led indicador de encendido

Control de volumen



32 melodías diferentes



Incluye 1 Batería "A23" para el control

PRECIO A LA BAJA



CÓDIGO	EMPAQUE			DISTRIB.	MAYOREO	LISTA
2647	BLISTER	12	72	\$135	\$182	\$323

### TIMBRE INALÁMBRICO DE BATERÍAS

Alcance del control: Hasta 100 m

Led indicador de encendido

Control de volumen



32 melodías diferentes

Incluye 1 Batería "A23" para el control



CÓDIGO	EMPAQUE			DISTRIB.	MAYOREO	LISTA
2642	BLISTER	12	72	\$153	\$222	\$351

### TIMBRES INALÁMBRICOS CON CLAVIJA, VARIOS COLORES

Clavija integrada, no requiere baterías

Alcance del control: Hasta 100 m

Control de volumen

32 melodías diferentes



CÓDIGO	COLOR			DISTRIB.	MAYOREO	LISTA	CÓDIGO	COLOR			DISTRIB.	MAYOREO	LISTA	CÓDIGO	COLOR			DISTRIB.	MAYOREO	LISTA
2637	AZUL	12	72	\$135	\$182	\$323	2646	AZUL	12	72	\$135	\$182	\$323	2643	AZUL	12	72	\$135	\$182	\$323
2638	NARANJA	12	72	\$135	\$182	\$323	2636	ROSA	12	72	\$135	\$182	\$323	2633	NARANJA	12	72	\$135	\$182	\$323
														2634	ROSA	12	72	\$135	\$182	\$323

### TIMBRE INALÁMBRICO DE BATERÍAS

Ambos timbres utilizan 3 baterías "AA", No incluidas



36 melodías diferentes

Alcance del control: Hasta 100 m



Led indicador de encendido

Control de volumen

Incluye 1 Batería "A23" para el control

PRECIO A LA BAJA



CÓDIGO	MEDIDA			DISTRIB.	MAYOREO	LISTA
2630	ESFERA	12	48	\$121	\$163	\$289
2626	RECTANGULAR	12	72	\$150	\$203	\$360

### TIMBRE INDUSTRIAL TIPO CAMPANA DE 2" / 4"

Sonido de gran alcance

Resistente a la interperie y la corrosión

**NUEVO**  
Espere flyer de lanzamiento

Campana de acero con base de ABS  
Ideal para cambio de actividades en: escuelas, empresas y comercios



CÓDIGO	MEDIDA			DISTRIB.	MAYOREO	LISTA
2607	2 3/4" (7 cm)	1	100	\$61	\$82	\$146
2608	4" (10 cm)	1	48	\$102	\$138	\$245

### TIMBRE ALÁMBRICO CLÁSICO

No incluye apagador

Sonido clásico de "DING-DONG"



PRECIO A LA BAJA



CÓDIGO	EMPAQUE			DISTRIB.	MAYOREO	LISTA
2632	BLISTER	12	24	\$167	\$226	\$400

### TIMBRE INALÁMBRICO CONTROL KINÉTICO

Clavija integrada, no requiere baterías

Alcance del control: Hasta 100 m

Led indicador de encendido

Control de volumen



36 melodías diferentes



El control no requiere baterías, se carga al usarse

PRECIO A LA BAJA



CÓDIGO	MELODÍAS			DISTRIB.	MAYOREO	LISTA
2631	36 DIFERENTES	12	72	\$179	\$242	\$428

## TUBERÍA DE PVC LIGERA / PESADA



### EXTREMO ABOCINADO

Facilita su instalación  
logrando una mejor unión



### AMPLIA GAMA DE MEDIDAS

Se adaptan fácilmente con la  
mayoría de las instalaciones



PRECIOS POR PIEZA  
CONSULTE PRECIOS VIGENTES  
EN BOLETÍN MENSUAL  
DE ALTA VOLATILIDAD



### TUBO PVC LIGERO LARGO DE 3 m



Compra mínima de 1 atado

CÓDIGO	DIÁMETRO	ESPOSOR PARED	PIEZAS x ATADO
3446	1/2" (13 mm)	1.0 mm	20
3447	3/4" (19 mm)	1.0 mm	20
3448	1" (25 mm)	1.2 mm	10
3449	1 1/4" (32 mm)	1.4 mm	10
3450	1 1/2" (38 mm)	1.5 mm	10
3451	2" (51 mm)	1.6 mm	10

### CODO PVC LIGERO 90°



Compra mínima de 1 bolsa

CÓDIGO	DIÁMETRO	PIEZAS x BOLSA
3466	1/2" (13 mm)	50
3467	3/4" (19 mm)	40
3468	1" (25 mm)	20
3469	1 1/4" (32 mm)	12
3470	1 1/2" (38 mm)	15
3471	2" (51 mm)	30

### CONECTOR PVC LIGERO



Compra mínima de 1 bolsa

CÓDIGO	DIÁMETRO	PIEZAS x BOLSA
3456	1/2" (13 mm)	100
3457	3/4" (19 mm)	50
3458	1" (25 mm)	50
3459	1 1/4" (32 mm)	50
3460	1 1/2" (38 mm)	50
3461	2" (51 mm)	25

### TUBO PVC PESADO LARGO DE 3 m



Compra mínima de 1 atado

CÓDIGO	DIÁMETRO	ESPOSOR PARED	PIEZAS x ATADO
3492	1/2" (13 mm)	1.5 mm	20
3493	3/4" (19 mm)	1.5 mm	20
3494	1" (25 mm)	1.5 mm	10
3495	1 1/4" (32 mm)	1.6 mm	10
3496	1 1/2" (38 mm)	1.9 mm	10
3497	2" (51 mm)	2.3 mm	10
3498	2 1/2" (64 mm)	2.7 mm	20
3499	3" (76 mm)	2.8 mm	1
3500	4" (102 mm)	3.0 mm	1

### CODO PVC PESADO 90°



Compra mínima de 1 bolsa

CÓDIGO	DIÁMETRO	PIEZAS x BOLSA
3520	1/2" (13 mm)	50
3521	3/4" (19 mm)	40
3522	1" (25 mm)	20
3523	1 1/4" (32 mm)	12
3524	1 1/2" (38 mm)	15
3525	2" (51 mm)	30
3526	2 1/2" (64 mm)	20
3527	3" (76 mm)	1
3528	4" (102 mm)	1

### CONECTOR PVC PESADO



Compra mínima de 1 bolsa

CÓDIGO	DIÁMETRO	PIEZAS x BOLSA
3506	1/2" (13 mm)	100
3507	3/4" (19 mm)	50
3508	1" (25 mm)	50
3509	1 1/4" (32 mm)	52
3510	1 1/2" (38 mm)	50
3511	2" (51 mm)	25
3512	2 1/2" (64 mm)	12
3513	3" (76 mm)	20
3514	4" (102 mm)	1

## POLIDUCTOS CORRUGADOS FLEXIBLES POR ROLLO, SIN GUÍA

Fabricado en polietileno  
de alta densidad

Ideal para instalación  
eléctrica oculta

Espesor: 0.35 mm



## NUEVO

Espera flyer de lanzamiento

## VENTILADOR DE TECHO ASPAS METÁLICAS

Uso en interiores para  
estancias de hasta 25 m<sup>2</sup>

Altura mínima del techo: 2.3 m  
Motor de aluminio: 2.2 kg



PRECIO A LA  
BAJA

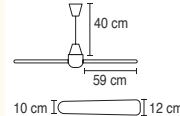

Compra mínima de 1 rollo

CÓDIGO	MEDIDA	LONGITUD	PESO x ROLLO	DISTRIB.	MAYOREO	LISTA
4830	3/4"	50 m	2.4 kg	1	\$272	\$367
4831	1/2"	100 m	3 kg	1	\$334	\$451

CÓDIGO	DIÁMETRO	CONSUMO	FRECUENCIA	DISTRIB.	MAYOREO	LISTA
2355	56"	60 W	60 Hz	1	\$660	\$892

Control de pared con 5 velocidades

 **Sanplom**<sup>®</sup>

Artículos para baño, accesorios para promería



**JUEGO DE ACCESORIOS PARA W.C., 6 pzs. DESCARGA DE 2"**

Incluye empaque para acople

CONTENIDO / MATERIAL:

- SAPO PVC
- CADENA PLÁSTICA
- PALANCA ABS CROMADO
- TORNILLOS POLIPROPILENO
- VARILLA POLIPROPILENO
- VÁLVULA DE LLENADO POLIPROPILENO (26 cm)
- VÁLVULA DE DESCARGA POLIPROPILENO



**NOM**  
PRECIO A LA BAJA

Precios por **pieza**  
Compra mínima de **1 caja inner**

**TOALLERO DE BARRA LARGO DE 60 cm**

Peso: 160 g

Acabado cromado para mayor resistencia

Barra de aluminio  
Soportes metálicos



**NUEVO**  
Espere flyer de lanzamiento

CÓDIGO	4	24	DISTRIB.	MA YOREO	LISTA
8533			\$98	\$133	\$235

CÓDIGO	4	24	DISTRIB.	MAYOREO	LISTA
8976			\$142	\$190	\$331

**VÁLVULA DE LLENADO PARA TANQUE BAJO**

Fabricado en polietileno  
Con flotador  
Altura: 26 cm



**NOM**  
PRECIO A LA BAJA

Precios por **pieza**  
Compra mínima de **1 caja inner**

**VÁLVULA DE DESCARGA, 2" PARA TANQUE BAJO**

Fabricada en polipropileno  
Acero al carbono  
Cadena plástica  
Gancho de acero inoxidable



**NOM**

Para W.C. de 2 piezas



CÓDIGO	4	24	DISTRIB.	MAYOREO	LISTA
8531			\$44	\$59	\$105

CÓDIGO	12	48	DISTRIB.	MAYOREO	LISTA
8532			\$39	\$68	\$93

**VARILLA DE ACERO PARA FLOTADOR 22 cm**

Compatible con la mayoría de flotadores



**NUEVO**  
Espere flyer de lanzamiento

CÓDIGO	22 cm	12	360	DISTRIB.	MAYOREO	LISTA
9796				\$6.70	\$9	\$16

**SAPO PARA W.C. 2", DE PVC**

Fácil de instalar  
Sellado hermético



**NOM**  
PRECIO A LA BAJA

Precios por **pieza**  
Compra mínima de **1 caja inner**

**PALANCA PARA W.C. METÁLICA**

Varilla de acero  
Acabado cromado para mayor resistencia

Medida estándar  
Manija de zamac



CÓDIGO	6	72	DISTRIB.	MAYOREO	LISTA
8534			\$19	\$29	\$45

**VÁLVULA DE POM PARA FLOTADOR 1/2" (13 mm)**

Fabricado en termoplástico de alta resistencia



para flotador de 1/4"

salida de flujo completo

**NUEVO**  
Espere flyer de lanzamiento

CÓDIGO	1/2" (13 mm)	6	72	DISTRIB.	MAYOREO	LISTA
9795				\$61	\$82	\$145

**TORNILLOS PARA TANQUE DE W.C. JUEGO DE 2 PZS.**

Tornillos de 5/16"

Largo de: 70 mm

**NOM**  
PRECIO A LA BAJA

Precios por **pieza**  
Compra mínima de **1 caja inner**



Para fijar el tanque a la base

CÓDIGO	12	144	DISTRIB.	MAYOREO	LISTA
5987			\$13	\$17	\$31

**PIJAS PARA SANITARIO JUEGO DE 2 PZS.**

Pijas de 1/4"

Largo de: 66 mm

**NOM**  
PRECIO A LA BAJA

Precios por **pieza**  
Compra mínima de **1 caja inner**



Para fijar la base del W.C. al piso

CÓDIGO	12	144	DISTRIB.	MAYOREO	LISTA
5986			\$9.80	\$13.50	\$23.50

**EMPAQUES UNIÓN TANQUE - TAZA PARA W.C.**

Fabricados en PVC flexible  
Medida estándar compatible con la mayoría de los W.C.



**CUELLOS DE CERA PARA W.C.**

Compatible: 3"

Sello anti-fugas  
Evita malos olores



CÓDIGO	DIÁMETRO	1	300	DISTRIB.	MAYOREO	LISTA
9307	2"			\$8	\$11	\$19
9308	3"			\$12	\$17	\$29

CÓDIGO	PESO	1	48	DISTRIB.	MAYOREO	LISTA
9305	170 g			\$26	\$37	\$64
9306	150 g			\$23	\$33	\$56

**MUEBLE ORGANIZADOR PARA BAÑO BLANCO, 3 REPISAS**

Fabricado en acero con pintura electrostática  
3 ganchos incluidos  
Ideal para baños con espacio reducido

Incluye tornillos para instalación

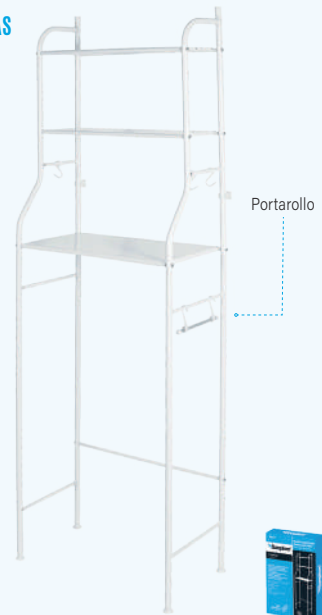

Portarrollo

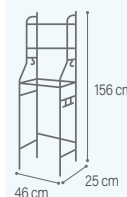

CÓDIGO	2	10	DISTRIB.	MAYOREO	LISTA
9794			\$309	\$418	\$740

**CÉSPOLES DE LATÓN CON CONTRA PARA LAVABO DE 1 1/4"**

Acabado cromado para mayor resistencia



CÓDIGO	DESCRIPCIÓN			DISTRIB.	MAYOREO	LISTA
8598	TIPO MONEDA	5	30	\$220	\$352	\$526
8565	C/TAPÓN DE HULE Y CADENA	5	30	\$240	\$338	\$574

**CÉSPOLES FLEXIBLES CON CONTRA PARA LAVABO DE 1 1/4"**

Con rebosadero de fácil desprendimiento

Fabricados en polipropileno



CÓDIGO	DESCRIPCIÓN			DISTRIB.	MAYOREO	LISTA
8562	DE BOTE	4	24	\$46	\$67	\$107
8561	TIPO "P"	4	24	\$37	\$50	\$89

**CÉSPOLES FLEXIBLES PARA FREGADERO DE 1 1/2"**

Contrarejilla de 2 1/2"

Fabricados en polipropileno



CÓDIGO	DESCRIPCIÓN			DISTRIB.	MAYOREO	LISTA
8564	DE BOTE	4	24	\$51	\$69	\$122
8563	TIPO "P"	4	24	\$33	\$45	\$79

**CÉSPOLES FLEXIBLES PARA FREGADERO Y LAVABO DE 1 1/2" Y 1 1/4"**

Adaptadores incluidos para lavabo y fregadero

Fabricado en polipropileno



CÓDIGO			DISTRIB.	MAYOREO	LISTA
8570	4	24	\$37	\$55	\$86

**CONTRACANASTAS 3 1/2" PARA FREGADERO**

Coladera desmontable con tapa

Coladera y arillo de acero inoxidable



CÓDIGO	TUBO			DISTRIB.	MAYOREO	LISTA
8568	PVC	6	60	\$41	\$55	\$98
8567	LATÓN	6	60	\$88	\$119	\$210

**CHUPONES DE HULE**

Cuerpo de PVC

Para conectar el tubo del céspol de lavabo o fregadero al desagüe del muro



CÓDIGO	PARA	DIÁMETRO INFERIOR	DIÁMETRO SUPERIOR	PIEZAS x BOLSA		DISTRIB.	MAYOREO	LISTA
9309	LAVABO	1 1/2"	1 1/4"	10	500	\$3	\$5	\$8
9310	LAVABO	2"	1 1/4"	10	500	\$3.90	\$5.50	\$9.50
9311	FREGADERO	2"	1 1/2"	10	500	\$3.90	\$5.50	\$9.50

**CANASTILLA-MALLA PARA LAVABO y FREGADERO 1/2" y 3/4"**

Evita obstrucciones en el lavabo

Fabricada en acero inoxidable

Malla flexible de fácil ajuste a la contracanasta



CÓDIGO	FUNCIÓN / MEDIDA ( A x B )			DISTRIB.	MAYOREO	LISTA
8571	LAVABO / 4.4 x 1.7 cm	25	100	\$15	\$26	\$34
8572	FREGADERO / 9.8 x 2 cm	10	100	\$25	\$34	\$60

**RESUMIDERO CUADRADO DE ACERO INOXIDABLE, 4"**

Sello hidráulico que impide malos olores

Rejilla de 5 cm

Medidas:  
A / B: 10 cm  
C: 3.8 cm

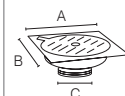

CÓDIGO			DISTRIB.	MAYOREO	LISTA
8566	4	24	\$64	\$86	\$152

**DESTAPACAÑOS DE 5 y 7 m**

Guía de acero al carbono

Para tuberías domésticas

o tubería: hasta 38 cm

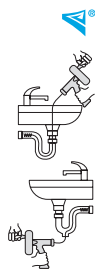

CÓDIGO	LONGITUD			DISTRIB.	MAYOREO	LISTA
8595	5 m	4	12	\$146	\$193	\$340
8596	7 m	4	12	\$195	\$284	\$454

**FLOTADOR ELÉCTRICO PARA TINACO**

Para tinacos, cisternas, fuentes, albercas, fosas, y pozos

Nivel ajustable

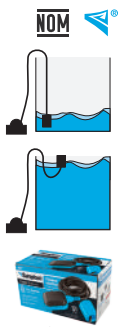

CÓDIGO			DISTRIB.	MAYOREO	LISTA
8569	4	24	\$154	\$229	\$359

Vita®



### MEZGLADORAS, 4" PARA LAVABO

Cuello de acero inoxidable

Charola de ABS cromado y conectores latonados



Acabado cromado para mayor resistencia



Desde Baja presión

Vita®

PRECIO A LA BAJA



De vuelta

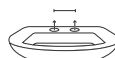

Distancia entre taladros de 4"



8955

8956

8957

CÓDIGO	CUELLO	MANERALES			DISTRIB.	MAYOREO	LISTA
8956	DE NARIZ	DE ACRÍLICO	1	20	\$108	\$146	\$258
8955	DE NARIZ	HEX., ABS CROMADOS	1	20	\$108	\$146	\$258
8957	CURVO	HEX., ABS CROMADOS	1	20	\$89	\$120	\$212



### MEZGLADORAS, 4" PARA LAVABO CUELLO FLEXIBLE

Cuello de acero inoxidable

Charola de ABS cromado y conectores latonados



Acabado cromado para mayor resistencia



Desde Baja presión

Vita®

PRECIO A LA BAJA



De vuelta

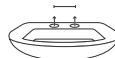

Distancia entre taladros de 4"



8958

8959

CÓDIGO	MANERALES			DISTRIB.	MAYOREO	LISTA
8958	HEXAGONALES, ABS CROMADOS	1	20	\$142	\$192	\$340
8959	TIPO PALANCA, ABS CROMADOS	1	20	\$142	\$192	\$340



### MEZGLADORAS, 8" PARA FREGADERO CUELLO FLEXIBLE

Cuello de acero inoxidable

Charola de ABS cromado y conectores latonados



Acabado cromado para mayor resistencia



Desde Baja presión

Vita®

PRECIO A LA BAJA



De vuelta

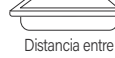

Distancia entre taladros de 8"



8952

8953

CÓDIGO	MANERALES			DISTRIB.	MAYOREO	LISTA
8952	HEXAGONALES, ABS CROMADOS	1	20	\$166	\$225	\$398
8953	TIPO PALANCA, ABS CROMADOS	1	20	\$166	\$225	\$398



### MEZGLADORAS, 8" PARA FREGADERO CUELLO LARGO

Cuello de acero inoxidable

Charola de ABS cromado y conectores latonados



Acabado cromado para mayor resistencia



Desde Baja presión

Vita®

PRECIO A LA BAJA



De vuelta

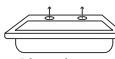

Distancia entre taladros de 8"



8950

8951

CÓDIGO	MANERALES			DISTRIB.	MAYOREO	LISTA
8951	AGRÍLICO	1	20	\$135	\$182	\$322
8950	HEXAGONALES, ABS CROMADOS	1	20	\$135	\$182	\$322



8982

8980

**JUEGOS DE 2 LLAVES PARA EMPOTRAR ROSCABLES**



Cartucho de compresión de latón



Vuelta completa

Conectores de latón  
Chapetón metálico

CÓDIGO	MANERALES			DISTRIB.	MAYOREO	LISTA
8982	ACRÍLICO	1	20	\$326	\$440	\$780
8980	METÁLICO HEXAGONAL	1	20	\$317	\$508	\$759

Vita®  
PRECIO A LA BAJA



8993

8992

8984

8983

**JUEGOS DE MANERALES PARA REGADERA**

Chapetón metálico



Vuelta completa

CÓDIGO	MANERALES			DISTRIB.	MAYOREO	LISTA
8983	METÁLICO HEXAGONAL	1	24	\$107	\$150	\$249
8984	ACRÍLICO	1	24	\$65	\$87	\$155
8992	ACRÍLICO AZUL	1	24	\$65	\$87	\$155
8993	ACRÍLICO HUMO	1	24	\$65	\$87	\$155

**NUEVO**  
Espere 11yer de lanzamiento

Vita®  
PRECIO A LA BAJA

**DIFUSOR TÁCTIL PARA FREGADERO AHORRADOR DE AGUA**

Fabricado en acero inoxidable

Gasto: 8 L/min

El agua sale al tocar la barra

Para mezcladoras Mod. 8951 - 8950



PRECIO A LA BAJA

CÓDIGO			DISTRIB.	MAYOREO	LISTA
8494	6	36	\$29	\$40	\$70

**JUEGO DE 2 CARTUCHOS DE ABS**

Para mezcladoras Mod. 8950 - 8959



De vuelta 1/4



Vuelta completa

CÓDIGO			DISTRIB.	MAYOREO	LISTA
8978	36	288	\$12	\$16	\$28

**CARTUCHO DE COMPRESIÓN DE LATÓN**

Para llaves empotrables Mod. 8980 - 8982



Vuelta completa

CÓDIGO			DISTRIB.	MAYOREO	LISTA
8991	20	200	\$38	\$52	\$92

**CONECTOR AHORRADOR PARA REGADERA**

Medida estándar

El gasto de agua varía dependiendo del color del empaque

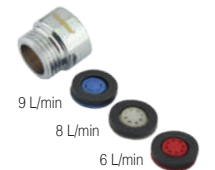

9 L/min

8 L/min

6 L/min

CÓDIGO			DISTRIB.	MAYOREO	LISTA
8496	6	36	\$21	\$28	\$50

**REGADERA AHORRADORA 6 cm**

Gasto: 3.6 - 6.2 L/min

Fabricada en ABS de alta resistencia a la corrosión



Acabado cromado para mayor resistencia

Desde Vita®  
PRECIO A LA BAJA  
Baja presión



Cabeza articulada

CÓDIGO			DISTRIB.	MAYOREO	LISTA
8491	6	36	\$42	\$56	\$100

**REGADERA AHORRADORA 8 cm**

Gasto: 6 L/min

Fabricada en ABS de alta resistencia a la corrosión



Acabado cromado para mayor resistencia

Desde Vita®  
PRECIO A LA BAJA  
Media presión



Cabeza articulada

CÓDIGO			DISTRIB.	MAYOREO	LISTA
8492	6	48	\$51	\$69	\$122

**REGADERA AHORRADORA 8 cm 3 funciones**

Gasto: 9 L/min

Fabricada en ABS de alta resistencia a la corrosión



Acabado cromado para mayor resistencia

Desde Vita®  
PRECIO A LA BAJA  
Media presión



Cabeza articulada

CÓDIGO			DISTRIB.	MAYOREO	LISTA
8490	6	24	\$76	\$103	\$183

Manivela para cambiar el tipo de chorro



Boquillas de TPR para fácil limpieza

PRECIO A LA BAJA

**BRAZO Y CHAPETÓN PARA REGADERA**

Fabricados en ABS de alta resistencia



8499

9141

Precios por pieza  
Compra mínima de 1 caja inner

PRECIO A LA BAJA

CÓDIGO	MATERIAL			DISTRIB.	MAYOREO	LISTA
8499	ABS CROMADO	6	36	\$30	\$40	\$71
9141	ABS BLANCO	6	72	\$19	\$31	\$45

**REGADERA PLÁSTICA 6 cm**

Fabricada en ABS de alta resistencia

Desde Vita®  
Media presión



Cabeza articulada

CÓDIGO			DISTRIB.	MAYOREO	LISTA
9140	20	120	\$34	\$46	\$81

**REGADERA CUADRADA AHORRADORA 20 cm**

Ahorra hasta un 70% de agua

Fabricada en ABS de alta resistencia a la corrosión

Desde Vita®  
Acabado cromado para mayor resistencia  
Media presión



Cabeza articulada



Boquillas de TPR para fácil limpieza

PRECIO A LA BAJA

CÓDIGO			DISTRIB.	MAYOREO	LISTA
9108	1	20	\$138	\$186	\$330

ESSENZA®

**MONOMANDOS  
PARA LAVABO**Fabricados en acero  
inoxidable

Desde



Baja presión

ESSENZA®

PRECIO A LA  
BAJA

CÓDIGO

ALTIMA



DISTRIB.

MAYOREO

LISTA

9118  
911917 cm  
30 cm1  
120  
20\$208  
\$248\$281  
\$335\$498  
\$594**MONOMANDO  
PARA FREGADERO  
34 cm**

Desde



Baja presión

Fabricado en acero  
inoxidable

ESSENZA®

**CUBRETALADROS  
DE 1 3/4"**Diámetro de tapa:  
45 mmFabricado en  
acero inoxidableEvita filtraciones  
de agua

Fácil de instalar

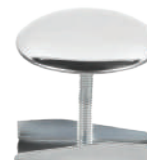
Cubre los espacios vacíos  
en tu tarja o lavaboPRECIO A LA  
BAJA

CÓDIGO



DISTRIB.

MAYOREO

LISTA

CÓDIGO



DISTRIB.

MAYOREO

LISTA

9120

1

20

\$288

\$389

\$689

8977

12

60

\$13

\$17

\$31

**REGADERAS  
REDONDAS  
PLATO DELGADO**

Desde

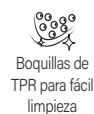

Media presión

Fabricados en acero  
inoxidableBoquillas de  
TPR para fácil  
limpiezaCabeza  
articulada

NOM ESSENZA®

PRECIO A LA  
BAJA**REGADERAS  
CUADRADAS  
PLATO DELGADO**

Desde

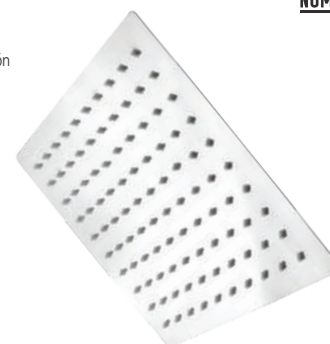

Media presión

Fabricados en acero  
inoxidableBoquillas de  
TPR para fácil  
limpiezaCabeza  
articulada

NOM ESSENZA®

PRECIO A LA  
BAJA

CÓDIGO

DIÁMETRO



DISTRIB.

MAYOREO

LISTA

CÓDIGO

MEDIDA



DISTRIB.

MAYOREO

LISTA

8500

15 cm (6")

1

20

\$54

\$73

\$129

8502

15 cm (6")

1

20

\$56

\$76

\$135

8501

20 cm (8")

1

20

\$70

\$94

\$167

8503

20 cm (8")

1

20

\$71

\$96

\$170

**LLAVES ANGULARES 1/2"**

Presión máx.: 150 psi

Manerales de ABS cromado

Cuerpo de latón con 57% de bronce

CÓDIGO	DESCRIPCIÓN			DISTRIB.	MAYOREO	LISTA
8550	SIN CONTRATUERCA	20	240	\$36	\$47	\$84
8551	TIPO BARRILITO, CON CONTRA	20	200	\$50	\$66	\$117
8552	DE COMPRESIÓN	20	200	\$49	\$65	\$115

1/2"



7/8"

**MANGUERAS FLEXIBLES PARA W.C.**

Conexiones: 1/2" y 7/8"

Empaque cónico que evita fugas

Espiga interior de latón

Alta flexibilidad, para espacios reducidos

Reforzadas con aluminio

Precios por pieza

Compra mínima de 1 caja inner

CÓDIGO	LONGITUD			DISTRIB.	MAYOREO	LISTA
8753	35 cm	6	96	\$21	\$28	\$50
8989	50 cm	6	96	\$23	\$30	\$54

1/2"

**MANGUERA FLEXIBLE, 40 cm PARA LAVABO**

Conexiones: 1/2"

Empaque cónico que evita fugas

Espiga interior de latón

Alta flexibilidad, para espacios reducidos

Reforzada con aluminio

Precios por pieza

Compra mínima de 1 caja inner

CÓDIGO			DISTRIB.	MAYOREO	LISTA
8751	6	96	\$18	\$24	\$43

1/2"

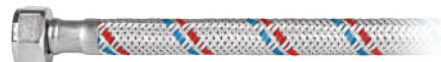
**MANGUERA FLEXIBLE, 55 cm PARA FREGADERO**

Conexiones: 1/2"

Empaque cónico que evita fugas

Espiga interior de latón

Alta flexibilidad, para espacios reducidos

Reforzadas con aluminio

Precios por pieza

Compra mínima de 1 caja inner

CÓDIGO			DISTRIB.	MAYOREO	LISTA
8752	6	96	\$20	\$27	\$48

1/2"



3/4"

**MANGUERA FLEXIBLE, 60 cm PARA BOILER**

Conexiones: 1/2" y 3/4"

Empaque cónico que evita fugas

Espiga interior de latón

Alta flexibilidad, para espacios reducidos

Reforzada con aluminio

Precios por pieza

Compra mínima de 1 caja inner

CÓDIGO			DISTRIB.	MAYOREO	LISTA
8755	6	96	\$62	\$84	\$149

Conectores de latón

**MANGUERAS FLEXIBLES PARA GAS**

Conexiones: 3/8"

Empaque cónico que evita fugas

Espiga interior de latón

Alta flexibilidad, para espacios reducidos

Reforzadas

Precios por pieza

Compra mínima de 1 caja inner

CÓDIGO	LONGITUD			DISTRIB.	MAYOREO	LISTA
8757	60 cm	6	48	\$35	\$47	\$84
8758	1 m	6	48	\$43	\$58	\$102
8759	1,5 m	6	48	\$50	\$67	\$119
8760	2 m	6	48	\$59	\$80	\$141
8761	3 m	6	48	\$76	\$103	\$182
8988	4 m	6	48	\$92	\$124	\$219
8762	5 m	3	48	\$110	\$148	\$263

1/2"

**MANGUERA FLEXIBLE, T-FLEX PARA FREGADERO Y LAVABO**

Conexiones: 1/2" Longitud: 55 cm

Empaque cónico que evita fugas

Espiga interior de latón

Alta flexibilidad, para espacios reducidos

Reforzada con aluminio

Precios por pieza

Compra mínima de 1 caja inner

CÓDIGO			DISTRIB.	MAYOREO	LISTA
8843	6	36	\$56	\$76	\$135

### TUBERÍA Y CONEXIONES DE CPVC

- Ideal para conducción de agua fría y caliente hasta 82 °C
- Resistente a la deformación térmica hasta 110 °C
- Baja conductividad térmica
- No contamina los fluidos
- Para instalaciones residenciales y comerciales

### FÁCIL Y RÁPIDA INSTALACIÓN



CORTAR



LIMPIAR



APLICAR CEMENTO SOLVENTE



UNIR

#### TUBO DE CPVC LARGO 3 m



**NUEVO**  
Espere flyer de lanzamiento

Precios por **pieza**  
Compra mínima de **1 atado**

CÓDIGO	DÍAMETRO	ESPESOR	ATADO	DISTRIB.	MAYOREO	LISTA
9889	1/2" (13 mm)	1.4 mm	10	\$38	\$52	\$92
9890	3/4" (19 mm)	1.7 mm	10	\$60	\$81	\$143

#### CEMENTO PARA CPVC 50 ml / 118 ml

VISCOSIDAD MEDIA | SECADO RÁPIDO 3 - 5 min

**NUEVO**  
Espere flyer de lanzamiento

Aplicación en húmedo y seco

Presentación en lata, incluye aplicador



Precios por **pieza**  
Compra mínima de **1 caja inner**

CÓDIGO	CONTENIDO	DISTRIB.		MAYOREO	LISTA
9895	50 ml	12	288	\$28	\$38
9896	118 ml	8	192	\$44	\$60

#### CODO 90° DE CPVC 1/2" y 3/4"



**NUEVO**  
Espere flyer de lanzamiento

Precios por **pieza**  
Compra mínima de **1 bolsa**

CÓDIGO	DÍAMETRO	BOLSA	DISTRIB.	MAYOREO	LISTA
9850	1/2" (13 mm)	10 pzs	\$1.50	\$2	\$3.50
9851	3/4" (19 mm)	10 pzs	\$2.90	\$3.90	\$7

#### CODO 45° DE CPVC 1/2" y 3/4"



**NUEVO**  
Espere flyer de lanzamiento

Precios por **pieza**  
Compra mínima de **1 bolsa**

CÓDIGO	DÍAMETRO	BOLSA	DISTRIB.	MAYOREO	LISTA
9852	1/2" (13 mm)	10 pzs	\$1.50	\$2	\$3.50
9853	3/4" (19 mm)	10 pzs	\$2.50	\$3.30	\$5.90

#### TEE SENCILLA DE CPVC 1/2" y 3/4"



**NUEVO**  
Espere flyer de lanzamiento

Precios por **pieza**  
Compra mínima de **1 bolsa**

CÓDIGO	DÍAMETRO	BOLSA	DISTRIB.	MAYOREO	LISTA
9860	1/2" (13 mm)	10 pzs	\$2	\$2.70	\$4.70
9861	3/4" (19 mm)	10 pzs	\$3.90	\$5.30	\$9.40

#### VÁLVULA ESFERA DE CPVC 1/2" y 3/4"



**NUEVO**  
Espere flyer de lanzamiento

Precios por **pieza**  
Compra mínima de **1 bolsa**

CÓDIGO	DÍAMETRO	BOLSA	DISTRIB.	MAYOREO	LISTA
9869	1/2" (13 mm)	10 pzs	\$23	\$30	\$54
9870	3/4" (19 mm)	10 pzs	\$34	\$46	\$82.10

#### CONECTOR MACHO DE CPVC 1/2" y 3/4"



**NUEVO**  
Espere flyer de lanzamiento

Precios por **pieza**  
Compra mínima de **1 bolsa**

CÓDIGO	DÍAMETRO	BOLSA	DISTRIB.	MAYOREO	LISTA
9854	1/2" (13 mm)	10 pzs	\$1.50	\$2	\$3.50
9855	3/4" (19 mm)	10 pzs	\$2.50	\$3.30	\$5.90

#### CONECTOR HEMBRA DE CPVC 1/2" y 3/4"



**NUEVO**  
Espere flyer de lanzamiento

Precios por **pieza**  
Compra mínima de **1 bolsa**

CÓDIGO	DÍAMETRO	BOLSA	DISTRIB.	MAYOREO	LISTA
9856	1/2" (13 mm)	10 pzs	\$2.50	\$3.30	\$5.90
9857	3/4" (19 mm)	10 pzs	\$3.50	\$4.70	\$8.20

#### TUERCA UNIÓN LISA DE CPVC 1/2" y 3/4"



**NUEVO**  
Espere flyer de lanzamiento

Precios por **pieza**  
Compra mínima de **1 bolsa**

CÓDIGO	DÍAMETRO	BOLSA	DISTRIB.	MAYOREO	LISTA
9867	1/2" (13 mm)	10 pzs	\$7.90	\$10.60	\$18.80
9868	3/4" (19 mm)	10 pzs	\$12	\$16	\$28.20

#### REDUCCIÓN BUSHING DE CPVC



**NUEVO**  
Espere flyer de lanzamiento

Precios por **pieza**  
Compra mínima de **1 bolsa**

CÓDIGO	DÍAMETRO (A x B)	BOLSA	DISTRIB.	MAYOREO	LISTA
9864	3/4" x 1/2"	10 pzs	\$1.50	\$2	\$3.50
9865	1" x 1/2"	10 pzs	\$3.50	\$4.70	\$8.20
9866	1" x 3/4"	10 pzs	\$2.50	\$3.30	\$5.90

#### COPLÉ DE CPVC 1/2" y 3/4"



**NUEVO**  
Espere flyer de lanzamiento

Precios por **pieza**  
Compra mínima de **1 bolsa**

CÓDIGO	DÍAMETRO	BOLSA	DISTRIB.	MAYOREO	LISTA
9858	1/2" (13 mm)	10 pzs	\$0.95	\$1.30	\$2.30
9859	3/4" (19 mm)	10 pzs	\$2	\$2.70	\$4.70

#### TAPÓN DE CPVC 1/2" y 3/4"



**NUEVO**  
Espere flyer de lanzamiento

Precios por **pieza**  
Compra mínima de **1 bolsa**

CÓDIGO	DÍAMETRO	BOLSA	DISTRIB.	MAYOREO	LISTA
9862	1/2" (13 mm)	10 pzs	\$1	\$1.30	\$2.40
9863	3/4" (19 mm)	10 pzs	\$1.50	\$2	\$3.50

**TUBERÍA Y CONEXIONES DE PP-R**

- Ideal para conducción de agua fría y caliente hasta 95°C
- No requiere soldaduras o cementos
- Baja conductividad térmica
- Resistente a los rayos UV, a la corrosión e incrustaciones
- Para instalaciones residenciales, hoteleras y comerciales

**CERO FUGAS Y ALTA RESISTENCIA**



**TUBO DE PP-R LARGO 4 m**



**NUEVO**<sup>®</sup>  
Espere flyer de lanzamiento

Precios por **pieza**  
Compra mínima de **1 atado**

CÓDIGO	DÍAMETRO	ESPESOR	ATADO	DISTRIB.	MAYOREO	LISTA
9891	1/2" (13 mm)	1.4 mm	10	\$45	\$61	\$108
9892	3/4" (19 mm)	1.7 mm	10	\$69	\$93	\$165

**CODO 90° DE PP-R 1/2" y 3/4"**



**NUEVO**<sup>®</sup>  
Espere flyer de lanzamiento

Precios por **pieza**  
Compra mínima de **1 bolsa**

CÓDIGO	DÍAMETRO	BOLSA	DISTRIB.	MAYOREO	LISTA
9871	1/2" (13 mm)	10 pzs	\$2.90	\$3.90	\$7
9872	3/4" (19 mm)	10 pzs	\$4	\$5.30	\$9.40

**CODO 45° DE PP-R 1/2" y 3/4"**



**NUEVO**<sup>®</sup>  
Espere flyer de lanzamiento

Precios por **pieza**  
Compra mínima de **1 bolsa**

CÓDIGO	DÍAMETRO	BOLSA	DISTRIB.	MAYOREO	LISTA
9873	1/2" (13 mm)	10 pzs	\$4	\$5.30	\$9.40
9874	3/4" (19 mm)	10 pzs	\$5.90	\$8	\$14.10

**COPE DE DE PP-R 1/2" y 3/4"**



**NUEVO**<sup>®</sup>  
Espere flyer de lanzamiento

Precios por **pieza**  
Compra mínima de **1 bolsa**

CÓDIGO	DÍAMETRO	BOLSA	DISTRIB.	MAYOREO	LISTA
9875	1/2" (13 mm)	10 pzs	\$2.50	\$3.30	\$5.90
9876	3/4" (19 mm)	10 pzs	\$4	\$5.30	\$9.40

**TEE SENCILLA DE PP-R 1/2" y 3/4"**



**NUEVO**<sup>®</sup>  
Espere flyer de lanzamiento

Precios por **pieza**  
Compra mínima de **1 bolsa**

CÓDIGO	DÍAMETRO	BOLSA	DISTRIB.	MAYOREO	LISTA
9877	1/2" (13 mm)	10 pzs	\$4	\$5.30	\$9.40
9878	3/4" (19 mm)	10 pzs	\$5.90	\$8	\$14.10

**TUERCA UNIÓN LISA DE PP-R 1/2" y 3/4"**



**NUEVO**<sup>®</sup>  
Espere flyer de lanzamiento

Precios por **pieza**  
Compra mínima de **1 bolsa**

CÓDIGO	DÍAMETRO	BOLSA	DISTRIB.	MAYOREO	LISTA
9884	1/2" (13 mm)	10 pzs	\$7.90	\$10.60	\$18.80
9885	3/4" (19 mm)	10 pzs	\$10	\$13	\$23.50

**REDUCCIÓN DE PP-R**



**NUEVO**<sup>®</sup>  
Espere flyer de lanzamiento

Precios por **pieza**  
Compra mínima de **1 bolsa**

CÓDIGO	DÍAMETRO (A x B)	BOLSA	DISTRIB.	MAYOREO	LISTA
9881	3/4" x 1/2"	10 pzs	\$2.50	\$3.30	\$5.90
9882	1" x 1/2"	10 pzs	\$4	\$5.30	\$9.40
9883	1" x 3/4"	10 pzs	\$4.90	\$6.60	\$11.70

**VÁLVULA ESFERA DE PP-R 1/2" y 3/4"**



**NUEVO**<sup>®</sup>  
Espere flyer de lanzamiento

Precios por **pieza**  
Compra mínima de **1 bolsa**

CÓDIGO	DÍAMETRO	BOLSA	DISTRIB.	MAYOREO	LISTA
9886	1/2" (13 mm)	10 pzs	\$58	\$78	\$138.50
9887	3/4" (19 mm)	10 pzs	\$93	\$126	\$222.90

**TAPÓN DE DE PP-R 1/2" y 3/4"**

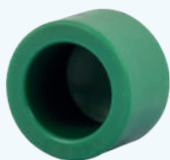

**NUEVO**<sup>®</sup>  
Espere flyer de lanzamiento

Precios por **pieza**  
Compra mínima de **1 bolsa**

CÓDIGO	DÍAMETRO	BOLSA	DISTRIB.	MAYOREO	LISTA
9879	1/2" (13 mm)	10 pzs	\$2	\$2.70	\$4.70
9880	3/4" (19 mm)	10 pzs	\$4	\$5.30	\$9.40

**TERMOFUSORAS PARA PP-R DE 600 W**

Proceso rápido, higiénico y sencillo

Las piezas se unen para formar una sola pieza de gran resistencia

TENSIÓN 120 V  
FRECUENCIA 60 Hz

CÓDIGO	DISTRIB.	MAYOREO	LISTA
9888	1	2	\$1,184   \$1,599   \$2,833.60



Cumple con la NOM-003-SCFI-2014

**NUEVO**<sup>®</sup>  
Espere flyer de lanzamiento



TUBERÍA Y CONEXIONES DE COBRE

TIPO "M" espesor de 0.63 a 0.78 mm

- Ideal para conducción de agua fría, caliente, gas natural y LP
- Resistentes a la corrosión
- Conexiones de cobre lisas, sin costuras
- Para unión soldable en tubos de cobre rígido
- Las instalaciones de cobre agregan valor a su obra

APTO PARA INSTALACIONES DE



EL COBRE ES UN MATERIAL RECICLABLE

TUBO DE COBRE LARGO 3 m



**NUEVO** Espere flyer de lanzamiento

CODO 90° DE COBRE 1/2" y 3/4"



**NUEVO** Espere flyer de lanzamiento

Precios por **pieza**

Compra mínima de 1 **atado**

Precios por **pieza**

Compra mínima de 1 **bolsa**

CÓDIGO	DÍAMETRO	ESPESOR	ATADO	DISTRIB.	MAYOREO	LISTA
9893	1/2" (13 mm)	1.4 mm	10	\$244	\$330	\$585
9894	3/4" (19 mm)	1.7 mm	10	\$418	\$565	\$1,001

CÓDIGO	DÍAMETRO	BOLSA	DISTRIB.	MAYOREO	LISTA
9822	1/2" (13 mm)	10 pzs	\$5.40	\$7.20	\$12.80
9823	3/4" (19 mm)	10 pzs	\$13	\$17	\$30.60

CODO 45° DE COBRE 1/2" y 3/4"



**NUEVO** Espere flyer de lanzamiento

CODO 90° DE COBRE CON ROSCA EXTERIOR 1/2" y 3/4"



**NUEVO** Espere flyer de lanzamiento

CODO 90° DE COBRE CON ROSCA INTERIOR 1/2" y 3/4"



**NUEVO** Espere flyer de lanzamiento

Precios por **pieza**

Compra mínima de 1 **bolsa**

Precios por **pieza**

Compra mínima de 1 **bolsa**

Precios por **pieza**

Compra mínima de 1 **bolsa**

CÓDIGO	DÍAMETRO	BOLSA	DISTRIB.	MAYOREO	LISTA
9824	1/2" (13 mm)	10 pzs	\$9	\$12	\$20.40
9825	3/4" (19 mm)	10 pzs	\$19	\$26	\$45.90

CÓDIGO	DÍAMETRO	BOLSA	DISTRIB.	MAYOREO	LISTA
9830	1/2" (13 mm)	10 pzs	\$34	\$46	\$82.10
9831	3/4" (19 mm)	10 pzs	\$64	\$86	\$152.50

CÓDIGO	DÍAMETRO	BOLSA	DISTRIB.	MAYOREO	LISTA
9832	1/2" (13 mm)	10 pzs	\$25	\$33	\$58.70
9833	3/4" (19 mm)	10 pzs	\$64	\$86	\$152.50

TEE SENCILLA DE COBRE 1/2" y 3/4"



**NUEVO** Espere flyer de lanzamiento

TUERCA UNIÓN DE COBRE 1/2" y 3/4"

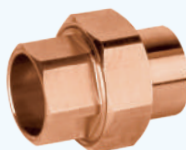

**NUEVO** Espere flyer de lanzamiento

TAPÓN CAPA DE COBRE



**NUEVO** Espere flyer de lanzamiento

Precios por **pieza**

Compra mínima de 1 **bolsa**

Precios por **pieza**

Compra mínima de 1 **bolsa**

Precios por **pieza**

Compra mínima de 1 **bolsa**

CÓDIGO	DÍAMETRO	BOLSA	DISTRIB.	MAYOREO	LISTA
9838	1/2" (13 mm)	10 pzs	\$13	\$17	\$30.60
9839	3/4" (19 mm)	10 pzs	\$32	\$43	\$76.60

CÓDIGO	DÍAMETRO	BOLSA	DISTRIB.	MAYOREO	LISTA
9848	1/2" (13 mm)	10 pzs	\$28	\$38	\$68.10
9849	3/4" (19 mm)	10 pzs	\$44	\$60	\$105.60

CÓDIGO	DÍAMETRO	BOLSA	DISTRIB.	MAYOREO	LISTA
9828	1/2" (13 mm)	10 pzs	\$3.20	\$4.40	\$7.70
9829	3/4" (19 mm)	10 pzs	\$6.40	\$8.70	\$15.30

CONECTOR DE COBRE ROSCA INTERIOR 1/2" y 3/4"



**NUEVO** Espere flyer de lanzamiento

CONECTOR DE COBRE ROSCA EXTERIOR 1/2" y 3/4"



**NUEVO** Espere flyer de lanzamiento

COPLEREDUCCIÓN BUSHING DE COBRE 1/2" y 3/4"



**NUEVO** Espere flyer de lanzamiento

Precios por **pieza**

Compra mínima de 1 **bolsa**

Precios por **pieza**

Compra mínima de 1 **bolsa**

Precios por **pieza**

Compra mínima de 1 **bolsa**

CÓDIGO	DÍAMETRO	BOLSA	DISTRIB.	MAYOREO	LISTA
9836	1/2" (13 mm)	10 pzs	\$12	\$16	\$28.10
9837	3/4" (19 mm)	10 pzs	\$17	\$23	\$40.80

CÓDIGO	DÍAMETRO	BOLSA	DISTRIB.	MAYOREO	LISTA
9834	1/2" (13 mm)	10 pzs	\$11	\$14	\$25.50
9835	3/4" (19 mm)	10 pzs	\$16	\$22	\$38.30

CÓDIGO	DÍAMETRO (AxB)	BOLSA	DISTRIB.	MAYOREO	LISTA
9842	3/4" x 1/2"	10 pzs	\$13	\$17	\$30.50
9843	1" x 1/2"	10 pzs	\$25	\$34	\$61
9844	1" x 3/4"	10 pzs	\$27	\$36	\$63.40

COPLER DE COBRE SIN RANURA 1/2" y 3/4"

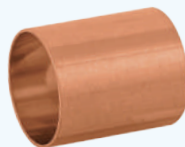

**NUEVO** Espere flyer de lanzamiento

COPLER DE COBRE CON RANURA 1/2" y 3/4"

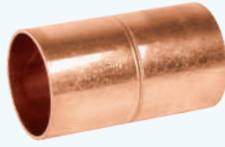

**NUEVO** Espere flyer de lanzamiento

COPLEREDUCCIÓN CAMPANA DE COBRE 1/2" y 3/4"



**NUEVO** Espere flyer de lanzamiento

Precios por **pieza**

Compra mínima de 1 **bolsa**

Precios por **pieza**

Compra mínima de 1 **bolsa**

Precios por **pieza**

Compra mínima de 1 **bolsa**

CÓDIGO	DÍAMETRO	BOLSA	DISTRIB.	MAYOREO	LISTA
9826	1/2" (13 mm)	10 pzs	\$3.20	\$4.40	\$7.70
9827	3/4" (19 mm)	10 pzs	\$6.40	\$8.70	\$15.30

CÓDIGO	DÍAMETRO	BOLSA	DISTRIB.	MAYOREO	LISTA
9840	1/2" (13 mm)	10 pzs	\$4.90	\$7	\$11.70
9841	3/4" (19 mm)	10 pzs	\$14	\$19	\$32.90

CÓDIGO	DÍAMETRO (AxB)	BOLSA	DISTRIB.	MAYOREO	LISTA
9845	3/4" x 1/2"	10 pzs	\$13	\$17	\$30.50
9846	1" x 1/2"	10 pzs	\$24.50	\$33	\$58.70
9847	1" x 3/4"	10 pzs	\$25.50	\$34.50	\$61

**CONEXIONES PARA GAS DE LATÓN**

- Fabricados en latón para máxima duración
- Resistentes a la corrosión
- Fácil de instalar

APTO PARA INSTALACIONES DE



**VÁLVULA HORIZONTAL DE LATÓN, CON MANERAL 1/8"**



**NUEVO** **Esperemos flyer de lanzamiento**

**TERMOPAR CON PILOTO TUBO DE COBRE 60 cm**



**NUEVO** **Esperemos flyer de lanzamiento**

CÓDIGO	DÍAMETRO	BOLSA	DISTRIB.	MAYOREO	LISTA
9797	1/8" (4 mm)	6	36	\$34	\$46 \$82

CÓDIGO	DÍAMETRO	BOLSA	DISTRIB.	MAYOREO	LISTA
9798	3.2 mm	10	100	\$56	\$76 \$135

**CODO 90° PARA ESTUFA**



**NUEVO** **Esperemos flyer de lanzamiento**

**REDUCCIÓN BUSHING DE LATÓN 3/4" x 1/2"**



**NUEVO** **Esperemos flyer de lanzamiento**

**TEE UNIÓN DE LATÓN 3x 3/8"**



**NUEVO** **Esperemos flyer de lanzamiento**

ROSCA HEMBRA NPT

ROSCA MACHO FLARE

Precios por **pieza**  
Compra mínima de **1 bolsa**

CÓDIGO	DÍAMETRO	BOLSA	DISTRIB.	MAYOREO	LISTA
9799	1/2" (13 mm)	10 pzs	\$17	\$23	\$40.80
9800	3/4" (19 mm)	10 pzs	\$31	\$42	\$74

ROSCA MACHO NPT

Precios por **pieza**  
Compra mínima de **1 bolsa**

CÓDIGO	DÍAMETRO (A x B)	BOLSA	DISTRIB.	MAYOREO	LISTA
9801	3/4" x 1/2"	10 pzs	\$25	\$33	\$58.70

3x ROSCA MACHO FLARE

Precios por **pieza**  
Compra mínima de **1 bolsa**

CÓDIGO	DÍAMETRO	BOLSA	DISTRIB.	MAYOREO	LISTA
9802	3/8" (9.5 mm)	10 pzs	\$23	\$32	\$56.10

**TEE TERMINAL DE LATÓN 3x 3/8"**



**NUEVO** **Esperemos flyer de lanzamiento**

**NIPLE UNIÓN DE LATÓN TUERCA HEXAGONAL 1/2"**



**NUEVO** **Esperemos flyer de lanzamiento**

**NIPLE UNIÓN DE LATÓN 3/8" x 3/8"**



**NUEVO** **Esperemos flyer de lanzamiento**

ROSCA MACHO NPT

2x ROSCA MACHO FLARE

Precios por **pieza**  
Compra mínima de **1 bolsa**

CÓDIGO	DÍAMETRO	BOLSA	DISTRIB.	MAYOREO	LISTA
9803	3/8" (9.5 mm)	10 pzs	\$26	\$35	\$61.20

2x ROSCA MACHO NPT

Precios por **pieza**  
Compra mínima de **1 bolsa**

CÓDIGO	DÍAMETRO	BOLSA	DISTRIB.	MAYOREO	LISTA
9804	1/2" (13 mm)	10 pzs	\$23	\$32	\$56.10

2x ROSCA MACHO FLARE

Precios por **pieza**  
Compra mínima de **1 bolsa**

CÓDIGO	DÍAMETRO	BOLSA	DISTRIB.	MAYOREO	LISTA
9808	3/8" (9.5 mm)	10 pzs	\$15	\$20	\$35.70

**NIPLE TERMINAL DE LATÓN**



**NUEVO** **Esperemos flyer de lanzamiento**

**NIPLE CAMPANA DE LATÓN**



**NUEVO** **Esperemos flyer de lanzamiento**

ROSCA MACHO NPT

ROSCA MACHO FLARE

Precios por **pieza**  
Compra mínima de **1 bolsa**

CÓDIGO	DÍAMETRO (A x B)	BOLSA	DISTRIB.	MAYOREO	LISTA
9805	3/8" x 3/8"	10 pzs	\$10	\$13	\$23
9806	3/8" x 1/2"	10 pzs	\$16	\$22	\$38.30
9807	3/8" x 1/4"	10 pzs	\$10	\$13	\$23

ROSCA HEMBRA NPT

ROSCA MACHO FLARE

Precios por **pieza**  
Compra mínima de **1 bolsa**

CÓDIGO	DÍAMETRO (A x B)	BOLSA	DISTRIB.	MAYOREO	LISTA
9809	3/8" x 3/8"	10 pzs	\$11	\$14	\$25.50
9810	3/8" x 1/2"	10 pzs	\$15	\$20	\$35.70
9811	3/8" x 1/4"	10 pzs	\$9	\$12	\$20.40

**CONECTOR FLARE SOLDABLE, DE LATÓN 3/8" x 1/2"**



**NUEVO** **Esperemos flyer de lanzamiento**

**NIPLE TERMINAL CON ESPIGA 3/8" x 3/8"**



**NUEVO** **Esperemos flyer de lanzamiento**

**CHECK PARA REGULADOR 1/4" x 1/4"**



**NUEVO** **Esperemos flyer de lanzamiento**

ROSCA MACHO FLARE

SOLDABLE CON TUBO DE COBRE

Precios por **pieza**  
Compra mínima de **1 bolsa**

CÓDIGO	DÍAMETRO (A x B)	BOLSA	DISTRIB.	MAYOREO	LISTA
9812	3/8" x 1/2"	10 pzs	\$13	\$17	\$30.60

ROSCA MACHO NPT

CONEXIÓN DIRECTA CON MANGUERA

Precios por **pieza**  
Compra mínima de **1 bolsa**

CÓDIGO	DÍAMETRO (A x B)	BOLSA	DISTRIB.	MAYOREO	LISTA
9817	3/8" x 3/8"	10 pzs	\$10	\$13	\$23

Precios por **pieza**  
Compra mínima de **1 bolsa**

CÓDIGO	DÍAMETRO (A x B)	BOLSA	DISTRIB.	MAYOREO	LISTA
9813	1/4" x 1/4"	10 pzs	\$12	\$16	\$28.10

**TAPÓN HEMBRA DE LATÓN 3/8"**

**NUEVO**  
Espere flyer de lanzamiento

ROSCA HEMBRA FLARE



Precios por *pieza*  
Compra mínima de 1 bolsa

CÓDIGO	DÍAMETRO	BOLSA	DISTRIB.	MAYOREO	LISTA
9814	3/8" (9.5 mm)	10 pzs	\$12	\$16	\$28.10

**TUERCA CÓNICA DE LATÓN 3/8"**

**NUEVO**  
Espere flyer de lanzamiento

ROSCA HEMBRA FLARE



Precios por *pieza*  
Compra mínima de 1 bolsa

CÓDIGO	DÍAMETRO	BOLSA	DISTRIB.	MAYOREO	LISTA
9815	3/8" (9.5 mm)	10 pzs	\$11	\$14	\$25.50

**TUERCA IZQUIERDA DE LATÓN 7/8"**

**NUEVO**  
Espere flyer de lanzamiento

Maneral de polietileno

Para usar con reguladores de gas junto con una punta pol con óring



Precios por *pieza*  
Compra mínima de 1 bolsa

CÓDIGO	DÍAMETRO	BOLSA	DISTRIB.	MAYOREO	LISTA
9816	7/8" (9.5 mm)	10 pzs	\$23	\$32	\$56.10

**COPLÉ ESPIGA (TUERCA LOCA) DE LATÓN 3/8"**

**NUEVO**  
Espere flyer de lanzamiento

ROSCA HEMBRA FLARE



CONEXIÓN DIRECTA CON MANGUERA

Precios por *pieza*  
Compra mínima de 1 bolsa

CÓDIGO	DÍAMETRO	BOLSA	DISTRIB.	MAYOREO	LISTA
9818	3/8" (9.5 mm)	10 pzs	\$13	\$17	\$30.60

**PUNTA POL DE ROSCA CON O'RING 1/4" x 5 cm**

**NUEVO**  
Espere flyer de lanzamiento

SELLO HERMÉTICO O'RING P/ ALTAS PRESIONES



ROSCA NPT

Precios por *pieza*  
Compra mínima de 1 bolsa

CÓDIGO	DÍAMETRO	BOLSA	DISTRIB.	MAYOREO	LISTA
9819	1/4" x 5 cm	10 pzs	\$23	\$32	\$56.10

**PUNTA POL DE ROSCA 1/4" x 12 cm**

**NUEVO**  
Espere flyer de lanzamiento



ROSCA NPT

Precios por *pieza*  
Compra mínima de 1 bolsa

CÓDIGO	DÍAMETRO	BOLSA	DISTRIB.	MAYOREO	LISTA
9820	1/4" x 12 cm	10 pzs	\$42	\$56	\$99.50

**VÁLVULA DE ALIVIO 1/2"**

**NUEVO**  
Espere flyer de lanzamiento

Resorte interno de acero inoxidable

Para instalaciones de líneas de agua caliente o calentadores de agua a gas



ROSCA MACHO NPT

Precios por *pieza*  
Compra mínima de 1 bolsa

CÓDIGO	DÍAMETRO	BOLSA	DISTRIB.	MAYOREO	LISTA
9821	1/2" (13 mm)	10 pzs	\$36	\$49	\$86.80

**TUERCA IZQUIERDA PARA GAS, DE LATÓN 7/8"**

**PRECIO A LA BAJA**



Precios por *pieza*  
Compra mínima de 1 caja inner

CÓDIGO	DÍAMETRO	BOLSA	CAJA	DISTRIB.	MAYOREO	LISTA
5915	7/8" (22 mm)	12	144	\$17	\$23	\$40

**PUNTA POL PARA GAS, DE LATÓN 1/4"**

**PRECIO A LA BAJA**



ROSCA NPT

Precios por *pieza*  
Compra mínima de 1 caja inner

CÓDIGO	DÍAMETRO	BOLSA	CAJA	DISTRIB.	MAYOREO	LISTA
5916	1/4" (6.3 mm)	12	144	\$20	\$27	\$48

**VÁLVULAS DE RETENCIÓN Y PARA FLOTADOR 1/2" x 3/4"**

Presión máx.: 200 psi

Cuerpo de latón con 57% de bronce



8553

**PRECIO A LA BAJA**

CÓDIGO	FUNCIÓN	MEDIDA	BOLSA	CAJA	DISTRIB.	MAYOREO	LISTA
8553	RETENCIÓN	1/2"	10	100	\$105	\$141	\$250
8554	RETENCIÓN	3/4"	10	100	\$134	\$181	\$320
8557	FLOTADOR	1/2"	10	200	\$68	\$92	\$163
8558	FLOTADOR	3/4"	10	100	\$84	\$113	\$200

**VÁLVULAS DE CONTROL PARA GAS, DE LATÓN 3/8" x 1/2"**

Presión máx.: 200 psi

Cuerpo de latón con 57% de bronce

1/4 De vuelta

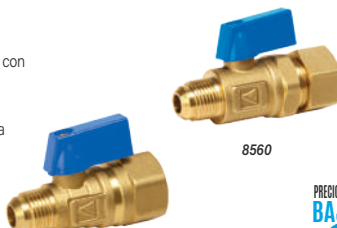

8559

**PRECIO A LA BAJA**

CÓDIGO	MEDIDA	BOLSA	CAJA	DISTRIB.	MAYOREO	LISTA
8559	N/A	20	200	\$56	\$76	\$135
8560	CONTRATUERCA	20	200	\$61	\$82	\$146

**VÁLVULAS DE PIE PICHANCHAS 3/4" y 1"**

Presión máx.: 200 psi

Cuerpo de latón con 57% de bronce



9144

8555

CÓDIGO	MEDIDA	BOLSA	CAJA	DISTRIB.	MAYOREO	LISTA
8555	3/4" (13 mm)	10	100	\$85	\$117	\$198
9144	1" (19 mm)	6	48	\$93	\$138	\$217

**VÁLVULAS DE COMPUERTA ROSCABLES y SOLDABLES**

Presión máx.: 150 psi

Cuerpo de latón con 57% de bronce

1/4 Vuelta completa

Para agua, aceite y gas (WOG)



8541

8547

**PRECIO A LA BAJA**

CÓDIGO	CONEXIÓN	MEDIDA	BOLSA	CAJA	DISTRIB.	MAYOREO	LISTA
8541	ROSCABLE	1/2"	10	100	\$77	\$114	\$179
8542	ROSCABLE	3/4"	10	100	\$94	\$139	\$220
8547	SOLDABLE	1/2"	10	100	\$71	\$96	\$170

**VÁLVULAS DE ESFERA ROSCABLES y SOLDABLES**

Presión máx.: 200 psi

Cuerpo de latón con 57% de bronce

1/4 De vuelta

Para agua, aceite y gas (WOG)



8543

8548

**PRECIO A LA BAJA**

CÓDIGO	CONEXIÓN	MEDIDA	BOLSA	CAJA	DISTRIB.	MAYOREO	LISTA
8543	ROSCABLE	1/2"	10	200	\$54	\$72	\$128
8544	ROSCABLE	3/4"	10	100	\$77	\$104	\$185
8545	ROSCABLE	1"	6	60	\$134	\$181	\$320
8548	SOLDABLE	1/2"	10	120	\$48	\$65	\$116
8549	SOLDABLE	3/4"	10	100	\$69	\$93	\$164

 **Sanhome**<sup>®</sup>  
Productos del hogar y limpieza.



CEPILLOS P/LIMPIEZA



Se surten en cajas con 8 piezas en 8 colores

Cerdas de PET

ESCOBETA ALTURA DE 14 cm

**NUEVO** Espere flyer de lanzamiento



Espátula para limpieza de trastes

RECTOS

**NUEVO** Espere flyer de lanzamiento



TIPO PLANCHA LARGO DE 14 cm

**NUEVO** Espere flyer de lanzamiento



Precios por pieza Mínimo a surtir 1 caja

CÓDIGO	CAJA	DISTRIB.	MAYOREO	LISTA
6461	8	\$11	\$15	\$26

Precios por pieza Mínimo a surtir 1 caja

CÓDIGO	LARGO	CAJA	DISTRIB.	MAYOREO	LISTA
6462	12 cm	8	\$10	\$13	\$24
6463	16 cm	8	\$11	\$15	\$26

Precios por pieza Mínimo a surtir 1 caja

CÓDIGO	CAJA	DISTRIB.	MAYOREO	LISTA
6464	8	\$12	\$16	\$29

ESCOBAS P/LIMPIEZA

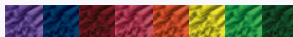

Se surten en cajas con 8 piezas en 8 colores

Mango de madera de 120 cm incluido

Cerdas de PVC

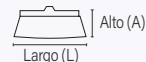

CHICA L:24 cm X A:14 cm

**NUEVO** Espere flyer de lanzamiento



MEDIANA L:26 cm X A:17 cm

**NUEVO** Espere flyer de lanzamiento

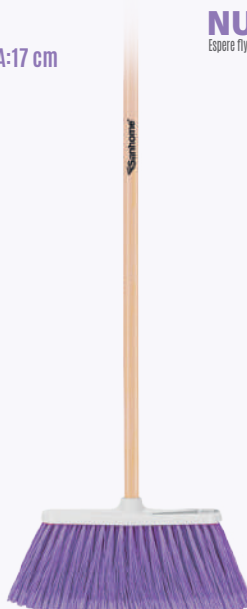

GRANDE L:30 cm X A:17 cm

**NUEVO** Espere flyer de lanzamiento



Precios por pieza Mínimo a surtir 1 caja

CÓDIGO	CAJA	DISTRIB.	MAYOREO	LISTA
6467	8	\$48	\$65	\$115

Precios por pieza Mínimo a surtir 1 caja

CÓDIGO	CAJA	DISTRIB.	MAYOREO	LISTA
6466	8	\$56	\$76	\$135

Precios por pieza Mínimo a surtir 1 caja

CÓDIGO	CAJA	DISTRIB.	MAYOREO	LISTA
6465	8	\$60	\$81	\$143

RECOGEDOR DE POLIPROPILENO C/BASTÓN

Bastón de 82 cm

**NUEVO** Espere flyer de lanzamiento

Goma que ayuda a recoger polvo sin dejar residuos



Orificio para colgar



CEPILLO PARA SANITARIO C/BASE

Fabricado en polipropileno

**NUEVO** Espere flyer de lanzamiento



Empacado en tarjeta

BOMBA DESTAPACAÑOS

Para tuberías domésticas

Para WC y coladeras

**NUEVO** Espere flyer de lanzamiento



CÓDIGO	CAJA	DISTRIB.	MAYOREO	LISTA
6468	12	\$43	\$58	\$102

CÓDIGO	CAJA	DISTRIB.	MAYOREO	LISTA
6490	12	\$35	\$47	\$84

CÓDIGO	CAJA	DISTRIB.	MAYOREO	LISTA
6491	9	\$41	\$56	\$99

EN PAÑO  
DE 1 m X 50 cm



Empacadas en bolsa c/25 pzas.

Precios por **pieza** Se surten en **bolsas c/25 piezas**

CÓDIGO	COLOR		DISTRIB.	MAYOREO	LISTA
6481	GRIS	250 PIEZAS	\$18	\$24	\$42
6482	ROJO		\$18	\$24	\$42

**NUEVO**   
Espere flyer de lanzamiento

ROLLOS  
DE 25 m X 50 cm



85% Algodón  
15% Poliéster

**FRANELAS**

**NUEVO**   
Espere flyer de lanzamiento

Precios por **rollo** Se surten en **rollos de 25 m**

CÓDIGO	COLOR		DISTRIB.	MAYOREO	LISTA
6479	GRIS	10 ROLLOS	\$354	\$478	\$847
6480	ROJO		\$354	\$478	\$847

LIGERAS



Precios por **rollo** Se surten en **rollos de 25 m**

CÓDIGO	COLOR		DISTRIB.	MAYOREO	LISTA
6486	ROJO	120 PIEZAS	\$365	\$493	\$874
6487	AZUL		\$365	\$493	\$874

**NUEVO**   
Espere flyer de lanzamiento

GRUESAS



90% Algodón  
10% Poliéster

**JER GAS**  
ROLLO DE 25 m X 48 cm

**NUEVO**   
Espere flyer de lanzamiento

Precios por **rollo** Se surten en **rollos de 25 m**

CÓDIGO	COLOR		DISTRIB.	MAYOREO	LISTA
6484	ROJO	20 ROLLOS	\$463	\$625	\$1,108
6485	AZUL		\$463	\$625	\$1,108

ESTOPAS  
BOLSA, 1 kg  
FINA

Fabricadas en algodón / poliéster

**NUEVO**   
Espere flyer de lanzamiento

Suave y fácil de cortar



Empacadas en bolsa de 1 kg

Precios por **bolsa** Se surten en **bolsas c/1 kg**

CÓDIGO	COLOR		DISTRIB.	MAYOREO	LISTA
6488	BLANCO	10 kg	\$50	\$68	\$120
6489	CREMA		\$48	\$65	\$115

TOALLA DE MICROFIBRA  
40 X 40 cm

Fabricadas en 80% poliéster y 20% poliamida

**NUEVO**   
Espere flyer de lanzamiento

No raya las superficies

Uso en seco y húmedo

No sueltan pelusa



Empacadas en tarjeta

CÓDIGO			DISTRIB.	MAYOREO	LISTA
6483	6	72	\$20	\$27	\$47

**GUANTES DE LÁTEX P/LIMPIEZA**

Palmas con **textura antideslizante**

Limpieza general con detergentes y productos químicos ligeros

Este producto también se encuentra en **Pág. 86**

Espesor: **0,35 mm**  
Puño **enrollado**



Empacados en **bolsa**

CÓDIGO	TALLA	CAJAS	DISTRIB.	MAYOREO	LISTA
8851	M	12	\$20	\$28	\$49
8852	G	120	\$20	\$28	\$49

Espesor: **0,45 mm**  
Puño **enrollado**



Empacados en **bolsa**

CÓDIGO	TALLA	CAJAS	DISTRIB.	MAYOREO	LISTA
8855	M	6	\$23	\$31	\$55
8856	G	120	\$23	\$31	\$55

**ATOMIZADORES DOMÉSTICOS**

**500 ml / 1 L**

Este producto también se encuentra en **Pág. 49**

Sello anti-fugas  
Boquilla regulable  
Cono  
Jet



8801



8800

Empacados en **bolsa**

CÓDIGO	CAPACIDAD	CAJAS	DISTRIB.	MAYOREO	LISTA
8801	500 ml	6	\$21	\$29	\$51
8800	1000 ml	24	\$30	\$41	\$72

**TRAPEADORES TIPO MECHUDO**

Mango de madera de **120 cm** incluido

Pabilo de algodón que otorga mejor absorción y retención de líquidos

Para todo tipo de superficies

100% algodón

**CHICO**  
250 g

**NUEVO**  
Espere flyer de lanzamiento

**MEDIANO**  
350 g

**NUEVO**  
Espere flyer de lanzamiento

**GRANDE**  
450 g

**NUEVO**  
Espere flyer de lanzamiento



Empacados en **bolsa**



Empacados en **bolsa**



Empacados en **bolsa**

CÓDIGO	CAJAS	DISTRIB.	MAYOREO	LISTA
6473	6	\$49	\$66	\$117

CÓDIGO	CAJAS	DISTRIB.	MAYOREO	LISTA
6472	6	\$60	\$81	\$143

CÓDIGO	CAJAS	DISTRIB.	MAYOREO	LISTA
6471	6	\$71	\$95	\$169

**TRAPEADORES DE MICROFIBRA**



Se entregan en cajas con 6 piezas en **6 colores (surtidos)**

Mango de madera de **120 cm** incluido

Capuchón de **polipropileno** para cambio de mango

No sueltan pelusa

**LISA**  
185 g

**NUEVO**  
Espere flyer de lanzamiento

**TIPO TOALLA**  
175 g

**NUEVO**  
Espere flyer de lanzamiento

Mayor absorción

Para todo tipo de superficies

No raya superficies

Lavable en máquina



Empacados en **bolsa**

No se deforma, mayor durabilidad

Para superficies delicadas como vidrio, loseta y mármol

Lavable en máquina



Empacados en **bolsa**

CÓDIGO	PESO	CAJAS	DISTRIB.	MAYOREO	LISTA
6469	185 g	6	\$82	\$111	\$196

CÓDIGO	PESO	CAJAS	DISTRIB.	MAYOREO	LISTA
6470	175 g	6	\$64	\$87	\$154

CÓDIGO	CAJAS	DISTRIB.	MAYOREO	LISTA
6474	4	\$29	\$39	\$69

**JALADORES METÁLICO**

Mango de madera de **120 cm** incluido

Hoja de hule suave que no raya las superficies

**NUEVO**  
Espere flyer de lanzamiento

**POLIETILENO**

**NUEVO**  
Espere flyer de lanzamiento



Empacados en **bolsa**



Empacados en **bolsa**

CÓDIGO	ATADO	DISTRIB.	MAYOREO	LISTA
6477	12	\$60	\$81	\$143

CÓDIGO	ATADO	DISTRIB.	MAYOREO	LISTA
6478	12	\$60	\$81	\$143

**CUBETA PLÁSTICA**

Capacidad: **10 L (2,6 gal)**

**NUEVO**  
Espere flyer de lanzamiento



CÓDIGO	CAJAS	DISTRIB.	MAYOREO	LISTA
6474	4	\$29	\$39	\$69

# POP

Promocionales, exhibidores, rotulación



**PLAYERAS TIPO POLO PARA MUJER**

Hechas de algodón y poliéster

Consulte disponibilidad con su Agente de Ventas



CÓDIGO	TALLA		
<b>ROJAS</b>			
POPST048	CH	1	24
POPST049	M	1	24
POPST050	G	1	24
POPST051	XG	1	24
<b>NEGRAS</b>			
POPST058	CH	1	24
POPST059	M	1	24
POPST060	G	1	24
POPST061	XG	1	24
<b>AZULES</b>			
POPST087	CH	1	24
POPST088	M	1	24
POPST089	G	1	24
POPST090	XG	1	24

CONSULTE PRECIOS VIGENTES CON SU AGENTE DE VENTAS

**PLAYERAS TIPO POLO PARA HOMBRE**

Hechas de algodón y poliéster

Consulte disponibilidad con su Agente de Ventas



CÓDIGO	TALLA		
<b>ROJAS</b>			
POPST043	CH	1	24
POPST044	M	1	24
POPST045	G	1	24
POPST046	XG	1	24
POPST047	XXG	1	24
<b>NEGRAS</b>			
POPST053	CH	1	24
POPST054	M	1	24
POPST055	G	1	24
POPST056	XG	1	24
POPST057	XXG	1	24
<b>AZULES</b>			
POPST092	CH	1	24
POPST093	M	1	24
POPST094	G	1	24
POPST095	XG	1	24
POPST096	XXG	1	24

CONSULTE PRECIOS VIGENTES CON SU AGENTE DE VENTAS

**PLAYERAS ESTAMPADAS**

Hechas de 100% algodón

Consulte disponibilidad con su Agente de Ventas



CÓDIGO	TALLA		
<b>ROJAS</b>			
POPST063	CH	1	24
POPST064	M	1	24
POPST065	G	1	24
POPST066	XG	1	24
POPST067	XXG	1	24
<b>NEGRAS</b>			
POPST068	CH	1	24
POPST069	M	1	24
POPST070	G	1	24
POPST071	XG	1	24
POPST072	XXG	1	24
<b>AZULES</b>			
POPST073	CH	1	24
POPST074	M	1	24
POPST075	G	1	24
POPST076	XG	1	24
POPST077	XXG	1	24

CONSULTE PRECIOS VIGENTES CON SU AGENTE DE VENTAS

**PECERA CON 30 LLAVEROS TIPO BANDOLA**

Colores surtidos



Empacadas en pecera c/30 piezas

CÓDIGO	PECERA		PRECIOS POR PIEZA	COMPRA MÍNIMA DE 1 PECERA	DISTRIB.	MAYOREO	LISTA
8030	30 PIEZAS	6 PECERAS			\$9.20	\$13.33	\$21.10

**PECERA CON 50 LLAVEROS TIPO PERICO**



Empacadas en pecera c/50 piezas

CÓDIGO	PECERA		PRECIOS POR PIEZA	COMPRA MÍNIMA DE 1 PECERA	DISTRIB.	MAYOREO	LISTA
9211	50 PIEZAS	16 PECERAS			\$15	\$20.26	\$34.92

**BOLSAS ECOLÓGICAS REUTILIZABLES**

100% reciclables

Consulte disponibilidad con su Agente de Ventas



CÓDIGO	COLOR		
POPST035	ROJO	1	50
POPST036	AMARILLO	1	50

CONSULTE PRECIOS CON SU AGENTE DE VENTAS

**GORRAS AJUSTABLES**

Unitalla

Consulte disponibilidad con su Agente de Ventas



CÓDIGO	DESCRIPCIÓN		
POPST040	DE RED	1	24
POPST038	100% ALGODÓN	1	24

DISTRIB. MAYOREO LISTA  
CONSULTE PRECIOS CON SU AGENTE DE VENTAS

**CILINDRO PARA AGUA**

Consulte disponibilidad con su Agente de Ventas



750 ml

CÓDIGO		
POPST033	1	5

CONSULTE PRECIOS CON SU AGENTE DE VENTAS

**PLUMAS TINTA NEGRA**

Consulte disponibilidad con su Agente de Ventas



CÓDIGO		
POPST034	1	5

CONSULTE PRECIOS CON SU AGENTE DE VENTAS

**CATÁLOGO DE PRODUCTOS 2024**

Consulte disponibilidad con su Agente de Ventas



CÓDIGO		
3065	1	20

CONSULTE PRECIOS CON SU AGENTE DE VENTAS

**LONAS FRONT PROTECCIÓN UV**

Consulte disponibilidad con su Agente de Ventas

Lonas listas para instalarse



CÓDIGO	MEDIDAS		
<b>SANTUL®</b>			
POP13	1,50 X 1 m	1	24
POP14	1 X 1 m	1	24
POP15	0,50 X 1 m	1	24
<b>SANELEC®</b>			
POP16	1,50 X 1 m	1	24
POP17	1 X 1 m	1	24
POP18	0,50 X 1 m	1	24
<b>SANPLOM®</b>			
POP46	1,50 X 1 m	1	24
POP47	1 X 1 m	1	24
POP48	0,50 X 1 m	1	24

CONSULTE PRECIOS VIGENTES CON SU AGENTE DE VENTAS



**PANELES DE PERFOCEL**

Para montar productos en tiendas

Consulte disponibilidad con su Agente de Ventas

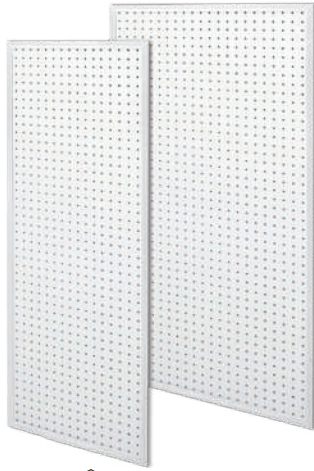

**CABECERAS PARA PANEL**

Consulte disponibilidad con su Agente de Ventas

Vinil sobre material rígido

Compatibles con paneles de perfocel de 60 y 120 cm



CÓDIGO	MEDIDAS		
<b>SANTUL®</b>			
POP7	60 cm X 20 cm	1	24
POP10	120 cm X 20 cm	1	24
<b>SANELEC®</b>			
POP8	60 cm X 20 cm	1	24
POP11	120 cm X 20 cm	1	24
<b>SANPLOM®</b>			
POP9	60 cm X 20 cm	1	24
POP12	120 cm X 20 cm	1	24

CONSULTE PRECIOS VIGENTES CON SU AGENTE DE VENTAS

CÓDIGO	MEDIDAS	
POPST099	60 cm X 240 cm	1 PIEZA
POPST100	120 cm X 240 cm	1 PIEZA

CONSULTE PRECIOS VIGENTES CON SU AGENTE DE VENTAS

**EXHIBIDOR CONSTRUCCIÓN**

Medidas: 80 cm X 80 cm

**NUEVO**   
Espere flyer de lanzamiento

Consulte disponibilidad y contenido con su Agente de Ventas



**EXHIBIDOR JARDINERÍA**

Medidas: 80 cm X 80 cm

**NUEVO**   
Espere flyer de lanzamiento

Consulte disponibilidad y contenido con su Agente de Ventas



**EXHIBIDOR SEGURIDAD**

Medidas: 80 cm X 80 cm

**NUEVO**   
Espere flyer de lanzamiento

Consulte disponibilidad y contenido con su Agente de Ventas



CÓDIGO		CONSULTE PRECIOS CON SU AGENTE DE VENTAS
POPST101	1 PIEZA	

CÓDIGO		CONSULTE PRECIOS CON SU AGENTE DE VENTAS
POPST102	1 PIEZA	

CÓDIGO		CONSULTE PRECIOS CON SU AGENTE DE VENTAS
POPST103	1 PIEZA	

**EXHIBIDOR ARTEFACTOS ELÉCTRICOS**

Medidas: 80 cm X 80 cm

**NUEVO**   
Espere flyer de lanzamiento

Consulte disponibilidad y contenido con su Agente de Ventas



CÓDIGO		CONSULTE PRECIOS CON SU AGENTE DE VENTAS
POPST104	1 PIEZA	

CONSULTE PRECIOS CON SU AGENTE DE VENTAS

**EXHIBIDOR PLOMERÍA**

Medidas: 80 cm X 80 cm

**NUEVO**   
Espere flyer de lanzamiento

Consulte disponibilidad y contenido con su Agente de Ventas



CÓDIGO		CONSULTE PRECIOS CON SU AGENTE DE VENTAS
POPST105	1 PIEZA	

CONSULTE PRECIOS CON SU AGENTE DE VENTAS

**EXHIBIDOR DE 16 PLACAS**

Consulte disponibilidad con su Agente de Ventas

Medidas: 61 cm X 61 cm



<b>CÓDIGO</b>		CONSULTE PRECIOS CON SU AGENTE DE VENTAS
POP34	1 PIEZA	

**PROBADOR DE FOCOS**

Para pared Base E27

Consulte disponibilidad con su Agente de Ventas

Medidas: 19 cm X 24 cm



<b>CÓDIGO</b>		CONSULTE PRECIOS CON SU AGENTE DE VENTAS
3072	3 PIEZAS	

**RACK PARA 30 PINTURAS EN AEROSOL**

Para mostrador, panel ranurado o perforado

Producto no incluido



**NUEVO**

Espera flyer de lanzamiento

<b>CÓDIGO</b>		DISTRIB.	MAYOREO	LISTA
3049	1 PIEZA	\$520	\$702	\$1,650

**EXHIBIDOR PARA 3 CARRETILLAS Y PALA PLASTIFORZE®**

Compatible con carretillas tubulares

Consulte disponibilidad con su Agente de Ventas

Carretillas no incluidas



<b>CÓDIGO</b>		CONSULTE PRECIOS CON SU AGENTE DE VENTAS
POP32	1 PIEZA	

**ROTULACIÓN PARA NEGOCIOS**

Santul ofrece servicio de rotulación para fachadas a nivel nacional

Consulte con su Agente de Ventas para mayor información

**SANTUL**

**NEGOCIO PEQUEÑO**



**SANELEC**



**NEGOCIO MEDIANO**



**NEGOCIO GRANDE**



Código	Página	Código	Página	Código	Página	Código	Página	Código	Página	Código	Página
0049	148	1261	135	1384	128	1555	114	1848	121	2265	118
0050	154	1262	135	1392	140	1556	114	1890	121	2266	118
0054	154	1263	135	1393	140	1574	96	1891	121	2267	118
0058	154	1264	135	1394	140	1575	152	1892	121	2280	118
0059	154	1265	135	1395	140	1576	152	2077	146	2281	118
1090	95	1266	136	1397	122	1577	152	2090	146	2284	118
1091	95	1271	136	1398	122	1579	152	2091	146	2286	118
1093	95	1275	136	1399	122	1585	151	2100	147	2287	118
1094	95	1276	136	1400	129	1586	151	2101	147	2288	118
1095	139	1280	154	1402	144	1587	151	2105	147	2290	11
1096	139	1285	154	1409	144	1600	140	2106	146	2293	118
1097	139	1286	111	1410	144	1602	132	2107	146	2295	118
1098	139	1287	154	1414	143	1603	132	2108	147	2297	118
1099	139	1288	133	1415	144	1604	132	2110	147	2299	118
1100	139	1289	133	1450	119	1605	132	2116	148	2310	143
1117	138	1290	133	1451	119	1606	132	2117	148	2317	116
1118	138	1291	133	1452	119	1609	146	2118	148	2325	116
1119	138	1292	133	1453	119	1612	146	2119	148	2326	116
1123	137	1293	133	1454	119	1614	146	2120	148	2327	116
1124	137	1294	133	1455	119	1619	152	2121	148	2328	116
1125	137	1295	133	1456	119	1624	148	2122	148	2329	116
1126	137	1296	133	1457	119	1625	125	2123	146	2330	116
1127	137	1297	133	1458	119	1627	125	2124	12 y 146	2331	116
1130	135	1298	133	1459	119	1629	125	2125	148	2333	117
1131	135	1299	133	1461	119	1630	126	2126	148	2334	117
1132	138	1303	149	1462	119	1631	126	2128	146	2335	117
1133	138	1304	149	1463	119	1632	126	2130	148	2336	117
1134	138	1305	149	1465	119	1633	126	2132	148	2337	117
1135	137	1306	149	1466	129	1634	127	2140	148	2338	117
1158	148	1307	149	1467	129	1635	127	2141	130	2339	117
1201	149	1308	150	1475	123	1636	127	2144	130	2355	156
1202	149	1310	150	1478	123	1637	125	2145	130	2380	116
1203	149	1314	134	1479	123	1638	125	2146	130	2381	116
1211	136	1315	134	1480	119	1639	125	2148	148	2382	116
1223	134	1316	134	1481	119	1646	125	2155	142	2386	117
1224	134	1317	134	1484	119	1647	125	2156	142	2387	117
1225	134	1318	134	1485	119	1648	152	2157	142	2400	116
1226	134	1319	134	1486	119	1649	152	2158	142	2401	116
1227	134	1320	129	1487	119	1653	129	2159	147	2402	116
1228	134	1322	123	1500	151	1702	128	2163	146	2403	116
1230	145	1325	123	1501	151	1703	128	2170	142	2406	117
1231	145	1326	123	1505	151	1704	128	2171	142	2407	117
1232	145	1327	123	1506	151	1705	128	2178	147	2408	117
1233	145	1328	123	1507	150	1730	131	2179	147	2409	117
1234	145	1332	149	1508	150	1731	131	2180	147	2410	117
1235	145	1333	123	1509	150	1732	131	2194	142	2412	117
1236	145	1334	123	1510	150	1752	119	2203	146	2413	117
1240	136	1337	149	1512	114	1800	124	2204	146	2421	116
1248	145	1338	151	1513	114	1801	124	2205	146	2422	116
1249	145	1339	149	1520	114	1802	124	2238	118	2423	116
1252	135	1340	149	1521	114	1803	124	2240	118	2424	116
1253	135	1351	140	1523	151	1804	124	2241	118	2425	116
1254	135	1352	140	1525	115	1805	124	2260	117	2426	116
1255	135	1353	140	1526	115	1806	124	2261	117	2427	116
1256	135	1354	150	1527	115	1807	124	2262	117	2434	117
1257	135	1356	149	1537	119	1829	124	2263	117	2435	117
1260	135	1382	128	1554	114	1847	121	2264	117	2436	117

Código	Página	Código	Página	Código	Página	Código	Página	Código	Página	Código	Página
4081	112	4363	112	4466	111	4524	105	4586	102	5430	53
4082	112	4364	112	4467	106	4525	106	4587	102	5431	53
4083	112	4365	112	4468	106	4526	106	4588	102	5432	53
4084	112	4366	112	4470	111	4527	107	4589	102	5438	53
4085	112	4367	112	4471	99	4528	107	4590	101	5439	53
4086	112	4368	112	4472	99	4529	106	4591	101	5442	53
4087	112	4369	112	4473	99	4530	106	4592	101	5461	53
4160	113	4370	112	4474	99	4531	107	4593	101	5464	53
4161	113	4371	112	4475	99	4532	107	4594	101	5467	53
4180	96	4372	112	4476	99	4533	104	4610	95	5468	53
4190	96	4373	112	4477	99	4536	100	4611	95	5470	53
4196	96	4374	112	4478	99	4537	100	4612	95	5471	53
4222	95	4375	112	4479	99	4538	100	4613	95	5472	53
4253	109	4376	112	4480	110	4539	100	4614	95	5474	53
4254	109	4380	119	4481	110	4540	100	4615	95	5476	53
4255	109	4381	119	4482	110	4541	100	4617	95	5477	53
4256	105	4382	119	4483	110	4542	100	4618	95	5491	53
4257	105	4383	119	4484	110	4543	100	4619	95	5494	53
4258	105	4384	119	4485	110	4544	100	4620	95	5506	70
4259	108	4385	119	4486	111	4545	103	4629	98	5508	70
4260	108	4386	119	4487	106	4546	101	4630	98	5509	70
4272	104	4387	119	4488	106	4547	101	4631	98	5513	70
4274	104	4388	119	4489	106	4548	101	4632	98	5514	70
4275	103	4389	119	4490	106	4549	101	4633	98	5515	70
4276	103	4416	104	4491	106	4550	101	4634	98	5517	70
4277	103	4417	104	4492	107	4551	101	4635	98	5518	70
4285	153	4418	104	4493	107	4552	101	4636	98	5520	70
4286	153	4419	104	4494	107	4553	101	4637	98	5521	70
4294	96	4421	104	4495	107	4554	101	4638	98	5522	70
4295	96	4422	104	4496	107	4555	102	4639	98	5523	70
4298	96	4423	104	4497	107	4556	102	4640	98	5524	70
4299	96	4424	104	4498	107	4557	102	4641	98	5525	70
4300	96	4441	104	4499	106	4558	102	4642	98	5640	60
4303	96	4442	104	4500	106	4559	102	4643	98	5641	60
4307	96	4443	104	4501	106	4560	102	4644	98	5651	60
4308	96	4444	104	4502	106	4561	102	4645	98	5652	60
4311	96	4445	104	4503	106	4562	102	4646	98	5653	60
4313	96	4446	103	4504	106	4563	102	4647	98	5660	60
4315	153	4447	103	4505	106	4564	102	4648	98	5661	60
4316	153	4448	103	4506	107	4565	101	4649	98	5662	60
4334	154	4449	103	4507	107	4566	99	4650	95	5663	60
4337	119	4450	103	4508	107	4567	100	4651	95	5664	60
4338	119	4451	108	4509	107	4571	111	4652	95	5665	60
4339	119	4452	108	4510	107	4572	111	4653	95	5666	60
4340	119	4453	108	4511	107	4573	111	4654	95	5667	60
4341	119	4454	108	4512	107	4574	111	4830	156	5668	60
4352	113	4455	108	4513	103	4575	99	4831	156	5669	60
4353	113	4456	105	4514	103	4576	99	5405	53	5672	60
4354	113	4457	105	4515	105	4577	99	5406	53	5674	60
4355	113	4458	105	4516	104	4578	99	5410	53	5675	60
4356	113	4459	105	4517	109	4579	99	5411	53	5680	60
4357	113	4460	105	4518	109	4580	100	5412	53	5681	60
4358	113	4461	109	4519	110	4581	100	5418	53	5682	60
4359	113	4462	109	4520	110	4582	100	5420	53	5683	60
4360	113	4463	109	4521	108	4583	100	5424	53	5684	60
4361	112	4464	109	4522	108	4584	100	5425	53	5685	60
4362	112	4465	109	4523	105	4585	102	5429	53	5691	32 y 115

Código	Página	Código	Página	Código	Página	Código	Página	Código	Página	Código	Página
5692	32 y 115	5787	115	6482	171	6772	46	6968	17	7056	16
5693	32 y 115	5788	115	6483	171	6773	46	6969	16	7057	16
5694	32 y 115	5789	115	6484	171	6774	46	6970	16	7058	16
5695	32	5798	115	6485	171	6775	48	6971	16	7059	16
5696	32	5799	115	6486	171	6777	48	6972	16	7060	17
5697	32	5891	90	6487	171	6801	54	6973	16	7065	17
5700	32	5894	47	6488	171	6802	54	6974	16	7068	16
5701	32	5896	36	6489	171	6803	54	6975	16	7069	16
5702	32	5897	36	6490	170	6804	54	6976	16	7070	16
5703	32	5900	37	6491	170	6805	54	6977	16	7071	16
5705	32	5901	36	6501	11	6806	54	6978	16	7072	16
5706	32	5902	36	6502	10	6808	54	6979	16	7073	16
5708	32 y 115	5903	36	6503	10	6810	54	6980	63	7074	16
5709	32 y 115	5904	36	6504	10	6830	54	6981	63	7085	17
5712	32	5905	37	6505	11	6832	54	6990	40	7086	17
5713	32	5906	36	6506	11	6885	63	6991	40	7087	17
5716	32	5907	36	6507	11	6886	63	6995	40	7090	40
5717	32	5908	37	6516	50	6904	34	6996	40	7092	40
5718	32 y 72	5910	37	6517	50	6905	34	6997	40	7093	40
5719	32 y 72	5915	168	6595	41	6906	34	6998	40	7097	40
5720	32 y 72	5916	168	6660	39	6907	34	6999	40	7098	16
5721	32 y 72	5927	13	6661	39	6908	34	7010	17	7099	16
5722	32 y 72	5928	152	6662	39	6909	34	7011	17	7100	16
5723	89	5929	152	6663	39	6910	34	7012	17	7101	40
5724	89	5933	13	6664	39	6911	34	7015	16	7102	40
5725	47	5934	13	6665	39	6912	34	7016	16	7112	41
5726	47	5935	13	6666	39	6913	34	7017	16	7113	41
5727	89	5940	13	6667	39	6931	29	7018	16	7125	40
5729	89	5986	158	6668	39	6935	93	7019	16	7128	40
5730	89	5987	158	6669	39	6936	93	7020	16	7129	40
5731	89	6239	21	6670	39	6937	93	7021	16	7134	58
5732	89	6401	21	6671	39	6938	93	7022	16	7135	57
5734	47	6402	21	6672	40	6939	29	7023	16	7136	58
5737	89	6410	21	6680	28	6940	29	7024	16	7137	58
5738	89	6411	21	6681	28	6941	29	7025	16	7138	58
5739	32 y 72	6435	21	6682	28	6942	29	7026	16	7139	58
5740	32 y 72	6461	170	6685	28	6943	29	7027	16	7145	78
5741	32 y 72	6462	170	6686	28	6944	29	7029	16	7152	78
5742	32 y 72	6463	170	6690	27	6945	29	7031	12	7153	48
5743	32 y 72	6464	170	6691	27	6946	29	7032	12	7154	48
5747	32	6465	170	6696	27	6947	29	7034	12	7159	78
5748	32	6466	170	6697	27	6948	29	7036	12	7160	76
5760	32 y 115	6467	170	6698	27	6950	40	7037	13	7161	76
5761	32 y 115	6468	170	6699	34	6952	40	7041	63	7163	76
5762	32 y 115	6469	172	6701	93	6954	40	7043	63	7164	76
5763	32 y 115	6470	172	6754	45	6956	40	7044	62	7165	76
5772	115	6471	172	6755	45	6957	17	7045	62	7167	40
5773	115	6472	172	6756	45	6958	17	7046	63	7168	48
5774	115	6473	172	6757	45	6959	17	7047	63	7169	48
5775	115	6474	172	6758	45	6960	17	7048	62	7174	48
5776	115	6475	21	6759	45	6961	17	7049	16	7176	48
5777	115	6476	21	6760	45	6962	17	7050	16	7178	48
5778	115	6477	172	6761	45	6963	17	7051	16	7180	44
5780	115	6478	172	6762	45	6964	17	7052	16	7181	44
5781	115	6479	171	6763	45	6965	17	7053	16	7182	44
5782	115	6480	171	6770	82	6966	17	7054	16	7183	44
5785	115	6481	171	6771	82	6967	17	7055	16	7185	44

Código	Página	Código	Página	Código	Página	Código	Página	Código	Página	Código	Página
7186	44	7316	82	7469	81	7553	90	7635	78	7699	76
7193	12	7317	82	7470	81	7554	90	7636	78	7701	76
7194	44	7318	82	7471	81	7556	90	7637	76	7702	78
7195	77	7319	82	7472	81	7557	90	7640	56	7703	78
7198	40	7332	45	7473	81	7558	90	7641	56	7704	78
7200	13	7333	45	7474	81	7560	44	7642	56	7708	49
7201	13	7334	80	7475	81	7561	44	7643	56	7711	35
7205	49	7345	35	7476	81	7562	44	7644	56	7713	43
7206	49	7347	35	7477	81	7563	19	7645	59	7714	43
7207	49	7348	35	7479	57	7564	19	7646	56	7715	43
7215	35	7357	71	7480	57	7567	19	7648	56	7716	43
7220	13	7358	71	7483	57	7568	19	7649	56	7717	43
7224	13	7361	40	7484	57	7569	19	7650	56	7718	79
7225	13	7386	76	7485	57	7574	52	7651	56	7719	35
7228	71	7400	71	7486	57	7575	52	7652	52	7720	79
7244	37	7401	71	7488	57	7576	52	7653	56	7721	79
7245	37	7402	71	7489	56	7580	47	7654	52	7722	79
7246	37	7405	87	7491	56	7581	47	7655	56	7724	79
7247	37	7406	71	7493	56	7582	10	7656	56	7726	20
7250	49	7407	71	7494	56	7583	69	7657	56	7728	20
7251	49	7408	93	7495	56	7584	69	7658	56	7729	20
7252	11	7409	93	7497	56	7585	47	7659	56	7731	58
7256	59	7410	19	7498	56	7591	10	7660	56	7732	93
7257	59	7411	19	7500	51	7592	65	7661	56	7733	93
7260	20	7412	19	7501	51	7593	67	7662	56	7734	93
7261	20	7416	71	7502	51	7594	66	7663	56	7735	93
7262	20	7417	71	7503	51	7595	68	7664	56	7737	82
7263	20	7418	71	7504	51	7596	68	7665	56	7739	82
7264	20	7419	59	7505	51	7597	68	7666	56	7740	82
7265	20	7420	93	7506	51	7602	10	7667	56	7741	82
7266	20	7421	71	7508	51	7603	68	7668	56	7742	82
7267	20	7422	71	7509	60	7604	68	7672	52	7743	82
7268	20	7426	59	7510	51	7606	19	7673	52	7744	82
7269	20	7427	59	7511	51	7607	19	7674	52	7745	82
7270	20	7428	59	7512	51	7608	19	7675	77	7746	82
7277	71	7429	71	7513	51	7609	19	7676	77	7747	82
7278	71	7430	71	7514	51	7610	56	7677	77	7748	82
7280	70	7435	35	7516	51	7611	56	7678	77	7749	82
7281	70	7436	35	7517	51	7612	56	7679	78	7750	19
7282	70	7437	35	7518	51	7613	56	7680	78	7751	19
7283	70	7438	35	7520	52	7614	56	7681	78	7752	19
7284	70	7443	31	7521	52	7615	56	7682	77	7753	19
7285	70	7444	31	7530	52	7616	56	7683	77	7754	20
7286	70	7447	31	7531	52	7617	56	7684	78	7772	56
7287	70	7449	31	7532	52	7618	56	7685	78	7773	56
7288	70	7450	31	7533	52	7619	56	7686	77	7774	56
7290	70	7451	31	7534	52	7620	56	7687	77	7775	56
7292	70	7452	87	7536	52	7621	56	7688	78	7776	56
7297	71	7453	87	7537	52	7622	56	7690	77	7777	56
7298	71	7454	87	7540	51	7623	56	7691	77	7778	19
7299	13	7455	87	7541	69	7624	78	7692	77	7779	19
7300	13	7459	59	7542	69	7625	78	7693	78	7780	19
7303	80	7463	87	7543	69	7626	77	7694	78	7781	19
7304	80	7464	59	7544	69	7627	76	7695	76	7782	19
7305	80	7466	59	7550	51	7631	77	7696	76	7783	19
7314	82	7467	81	7551	90	7632	77	7697	76	7784	19
7315	82	7468	81	7552	90	7634	77	7698	76	7785	19

Código	Página	Código	Página	Código	Página	Código	Página	Código	Página	Código	Página
7786	19	7875	10	7958	70	8076	27	8207	29	8343	15
7787	19	7876	10	7959	70	8081	46	8213	30	8352	88
7788	19	7877	10	7960	55	8082	46	8214	30	8354	14
7789	19	7878	10	7970	43	8083	46	8215	30	8355	14
7790	19	7879	10	7971	43	8084	46	8216	30	8356	15
7791	19	7880	18	7972	43	8085	46	8217	30	8357	14
7792	19	7881	18	7974	55	8086	46	8218	30	8367	153
7793	19	7882	18	7981	42	8087	46	8219	30	8368	153
7794	19	7883	18	7984	42	8088	43	8220	30	8369	153
7795	19	7884	18	7989	55	8089	43	8221	30	8413	86
7796	19	7885	18	7992	11	8090	43	8222	30	8414	86
7797	19	7886	18	7993	11	8091	43	8223	30	8416	86
7798	19	7887	18	7994	11	8092	43	8227	30	8418	85
7799	15	7888	18	7999	23	8093	43	8228	30	8419	85
7800	15	7889	18	8001	42	8094	41	8229	30	8420	85
7807	15	7890	18	8002	42	8095	41	8230	30	8427	93
7808	15	7891	18	8003	17	8097	63	8231	30	8428	93
7813	86	7892	18	8004	87	8099	63	8232	30	8429	93
7817	86	7893	18	8005	17	8108	27	8247	25	8430	29
7820	43	7894	18	8006	17	8109	27	8251	26	8431	29
7822	43	7896	21	8007	17	8110	38	8252	26	8432	29
7823	43	7897	21	8008	42	8111	38	8254	25	8433	29
7824	43	7901	23	8009	42	8112	38	8261	86	8434	29
7825	43	7902	23	8011	58	8113	38	8265	86	8435	29
7826	43	7903	23	8025	46	8114	38	8268	86	8436	29
7827	15	7904	23	8026	46	8115	38	8270	25	8437	29
7828	43	7905	23	8027	46	8116	38	8271	25	8438	29
7830	52	7906	22	8028	46	8118	90	8272	25	8439	29
7833	37	7907	22	8029	46	8119	90	8273	25	8440	85
7834	75	7908	22	8030	58	8120	90	8274	26	8441	29
7838	90	7909	58	8031	62	8128	48	8285	25	8442	29
7839	90	7910	58	8032	62	8129	48	8286	25	8450	11 y 99
7840	90	7911	58	8033	62	8131	48	8287	25	8451	11 y 99
7841	90	7912	58	8034	62	8132	48	8289	26	8452	11 y 99
7842	90	7913	58	8038	19	8133	48	8290	26	8453	11 y 99
7843	90	7914	23	8039	19	8134	75	8291	24	8473	62
7852	87	7915	31	8040	19	8135	75	8293	24	8474	62
7853	87	7916	31	8041	19	8136	38	8294	24	8475	62
7854	87	7917	31	8043	75	8137	34	8295	25	8476	62
7855	87	7918	31	8045	75	8138	34	8298	24	8477	62
7856	87	7934	37	8048	46	8139	11	8300	114	8481	93
7857	87	7935	37	8049	46	8140	90	8307	114	8482	93
7858	87	7936	37	8050	87	8148	26	8320	88	8483	93
7859	87	7937	33	8051	27	8153	12	8321	88	8490	161
7862	87	7938	33	8052	27	8155	12	8322	88	8491	161
7863	87	7939	33	8053	27	8156	46	8323	88	8492	161
7864	10	7940	47	8054	27	8157	46	8324	88	8493	160
7865	10	7941	21	8055	27	8158	46	8325	88	8494	160
7866	10	7942	21	8056	27	8159	46	8326	88	8496	161
7867	10	7943	51	8057	27	8161	46	8327	88	8499	161
7868	10	7944	33	8058	27	8164	44	8328	88 y 44	8500	162
7869	10	7945	33	8059	27	8173	44	8329	88 y 44	8501	162
7870	10	7948	43	8060	27	8177	44	8330	88 y 44	8502	162
7871	10	7950	55	8061	27	8189	79	8331	88	8503	162
7872	10	7951	55	8066	42	8200	22	8332	88	8511	83
7873	10	7952	55	8068	23	8203	22	8341	15	8512	83
7874	10	7953	55	8075	27	8206	29	8342	15	8513	83

Código	Página	Código	Página	Código	Página	Código	Página	Código	Página	Código	Página
8514	83	8595	159	8697	83	8789	50	8867	85	8976	158
8516	14	8596	159	8698	83	8790	26	8868	86	8977	162
8517	14	8598	159	8699	83	8791	90	8869	86	8978	161
8519	14	8602	41	8700	55	8792	25	8872	84	8980	161
8520	14	8608	89	8701	55	8793	25	8873	84	8982	161
8530	158	8609	84	8708	70	8794	51	8874	84	8983	161
8531	158	8610	150	8711	41	8800	49 y 172	8876	89	8984	161
8532	158	8617	150	8712	39	8801	49 y 172	8877	89	8988	163
8533	158	8618	149	8715	39	8802	15	8878	89	8989	163
8534	158	8619	149	8716	39	8803	49	8884	86	8991	161
8541	168	8621	150	8717	23	8805	25	8890	83	8992	161
8542	168	8622	150	8718	23	8806	49	8891	83	8993	161
8543	168	8637	85	8722	34	8807	90	8892	83	9010	86
8544	168	8638	85	8725	34	8808	50	8893	83	9011	86
8545	168	8639	85	8726	34	8809	26	8894	83	9012	86
8547	168	8643	13	8730	34	8810	72	8895	83	9013	86
8548	168	8648	85	8731	34	8811	72	8896	84	9019	80
8549	168	8650	85	8732	34	8812	72	8897	84	9020	80
8550	163	8652	79	8733	34	8813	72	8898	84	9021	80
8551	163	8653	87	8734	34	8814	72	8900	84	9022	80
8552	163	8654	83	8736	33	8815	72	8902	84	9023	80
8553	168	8655	83	8739	36	8816	72	8904	84	9024	80
8554	168	8656	83	8740	36	8817	72	8905	84	9025	80
8555	168	8657	83	8743	46	8818	72	8907	89	9026	80
8557	168	8658	83	8744	57	8819	75	8908	89	9027	80
8558	168	8660	54	8745	57	8820	75	8909	84	9028	79
8559	168	8661	54	8746	57	8821	75	8910	84	9029	79
8560	168	8662	54	8747	82	8822	75	8911	84	9030	79
8561	159	8663	54	8748	82	8823	75	8913	84	9031	79
8562	159	8664	54	8750	27	8824	75	8914	89	9074	50
8563	159	8665	54	8751	163	8825	75	8915	84	9075	50
8564	159	8666	54	8752	163	8826	75	8918	83	9076	50
8565	159	8667	54	8753	163	8827	75	8920	82	9077	50
8566	159	8668	55	8755	163	8828	75	8921	86	9078	50
8567	159	8669	55	8757	163	8829	75	8922	86	9079	50
8568	159	8670	55	8758	163	8830	75	8930	50	9080	50
8569	159	8671	55	8759	163	8831	75	8931	50	9081	50
8570	159	8672	55	8760	163	8832	75	8932	50	9108	161
8571	159	8673	55	8761	163	8836	83	8933	50	9118	162
8572	159	8674	55	8762	163	8842	83	8934	50	9119	162
8573	28	8675	54	8764	68	8843	163	8935	50	9120	162
8574	28	8676	54	8765	68	8844	83	8936	50	9140	161
8576	28	8677	54	8767	90	8849	82	8937	50	9141	161
8578	30	8678	54	8768	90	8851	86 y 172	8940	86	9144	168
8579	30	8679	54	8769	90	8852	86 y 172	8945	86	9166	28
8580	30	8680	54	8771	26	8853	86	8947	84	9167	28
8581	30	8681	55	8772	26	8854	86	8948	84	9168	28
8582	30	8682	55	8774	26	8855	86 y 172	8949	96	9169	28
8584	30	8683	55	8776	38	8856	86 y 172	8950	160	9170	28
8585	30	8684	55	8777	38	8857	86	8951	160	9171	28
8586	30	8685	55	8778	38	8858	86	8952	160	9172	28
8587	30	8686	55	8779	38	8860	85	8953	160	9173	28
8588	22	8687	55	8780	74	8861	85	8955	160	9174	20
8589	22	8688	55	8781	74	8862	85	8956	160	9175	20
8590	22	8689	55	8782	66	8864	85	8957	160	9176	20
8593	28	8690	55	8786	41	8865	85	8958	160	9177	20
8594	28	8696	83	8787	41	8866	86	8959	160	9178	20

Código	Página	Código	Página	Código	Página	Código	Página	Código	Página
9179	20	9263	62	9431	61	9766	42	9841	166
9180	20	9264	62	9432	61	9767	42	9842	166
9181	18	9265	62	9433	61	9768	42	9843	166
9182	18	9266	62	9434	61	9769	42	9844	166
9183	18	9267	62	9440	68	9770	42	9845	166
9184	18	9268	62	9441	68	9771	54	9846	166
9185	18	9269	62	9442	68	9772	54	9847	166
9186	18	9270	62	9463	11	9773	54	9848	166
9187	18	9271	62	9464	11	9774	42	9849	166
9188	18	9272	62	9500	61	9793	27	9850	164
9189	18	9273	62	9501	61	9794	158	9851	164
9190	18	9274	62	9502	61	9795	158	9852	164
9191	18	9275	62	9503	61	9796	158	9853	164
9192	18	9276	62	9504	61	9797	167	9854	164
9193	18	9277	62	9505	61	9798	167	9855	164
9194	11 y 49	9278	62	9506	61	9799	167	9856	164
9195	11 y 49	9279	62	9507	61	9800	167	9857	164
9199	58	9280	62	9590	59	9801	167	9858	164
9200	58	9281	62	9591	59	9802	167	9859	164
9201	58	9282	61	9592	59	9803	167	9860	164
9202	58	9283	61	9593	59	9804	167	9861	164
9203	58	9284	61	9594	59	9805	167	9862	164
9204	58	9285	61	9595	59	9806	167	9863	164
9205	58	9286	61	9596	59	9807	167	9864	164
9206	58	9287	61	9597	59	9808	167	9865	164
9207	57	9288	61	9598	59	9809	167	9866	164
9208	57	9289	61	9599	59	9810	167	9867	164
9209	57	9290	61	9624	13	9811	167	9868	164
9210	57	9291	61	9626	13	9812	167	9869	164
9211	58	9292	61	9627	13	9813	167	9870	164
9225	72	9293	61	9629	50	9814	168	9871	165
9226	72	9294	61	9630	50	9815	168	9872	165
9227	72	9295	61	9633	64	9816	168	9873	165
9228	72	9296	61	9634	64	9817	167	9874	165
9229	72	9297	61	9635	65	9818	168	9875	165
9230	72	9298	61	9636	65	9819	168	9876	165
9231	72	9305	158	9637	68	9820	168	9877	165
9232	72	9306	158	9638	67	9821	168	9878	165
9233	72	9307	158	9639	66	9822	166	9879	165
9234	73	9308	158	9641	66	9823	166	9880	165
9235	73	9309	159	9642	64	9824	166	9881	165
9236	73	9310	159	9643	67	9825	166	9882	165
9237	73	9311	159	9646	65	9826	166	9883	165
9238	73	9330	83	9647	69	9827	166	9884	165
9239	73	9332	83	9649	69	9828	166	9885	165
9240	73	9334	83	9650	69	9829	166	9886	165
9241	73	9335	83	9651	74	9830	166	9887	165
9242	73	9336	83	9652	74	9831	166	9888	165
9243	72	9337	83	9653	74	9832	166	9889	164
9244	72	9423	61	9654	74	9833	166	9890	164
9245	72	9424	61	9656	69	9834	166	9891	165
9247	72	9425	61	9657	69	9835	166	9892	165
9248	73	9426	61	9660	67	9836	166	9893	166
9259	72	9427	61	9745	82	9837	166	9894	166
9260	72	9428	61	9755	46	9838	166	9895	164
9261	62	9429	61	9756	46	9839	166	9896	164
9262	62	9430	61	9765	42	9840	166		



[www.santul.com.mx](http://www.santul.com.mx)

Conectemos || Connect with us

X / @Santul\_Mx

📺 📷 📱 @Santul Herramientas

Santul Herramientas, S.A. de C.V.  
Vista Hermosa No. 4,  
Col. San Mateo, Ixtacalco, Cuautitlán  
Izcalli, Estado de México, C.P. 54713  
Tel.: 55 5872 7290



Código: 3065 / \$50.00 M.N.